

ENDÜSTRİYEL OTOMASYON VE SÜRÜCÜ TEKNOLOJİLERİ

Fiyat Listesi

Temmuz 2022

[siemens.com.tr](https://www.siemens.com.tr)

SIEMENS



Elektrik Motorları ve Jeneratörleri Bakım ve Onarım Servis Merkezlerimiz Yenilendi.

Dünya çapında üretimini yapmakta olduğumuz elektrik motorları ve jeneratörleri servis, bakım ve onarım ağını genişleterek, yenilenen Adana ve Gebze Bakım Onarım merkezlerimizde hizmetlerimize 7/24 devam ediyoruz. Dijital çözümlerimiz ile desteklediğimiz hızlı servis ağıımız ile çok geniş bir bölgenin hizmet sağlayıcısı ve çözüm ortağı oluyoruz.

Hizmetlerimiz:

- Dijitalizasyon çözümlerimiz ile uzaktan motor durum izleme, arıza tespiti, erken uyarma ve raporlama hizmetlerimiz.
- Markadan bağımsız her tip AC AG/OG, DC elektrik motoru ve jeneratörlerinin komple bakım, onarım ve sarım hizmetleri.
- OG Motor ve Jeneratörlere yaşlanma testleri Tan DELTA, Kısmi Deşarj (PD test) Power Factor ve Kapasitans test hizmetleri.
- SIDRIVE IQ Dijitalizasyon projelerimiz ile ürün yaşam döngüsünün uzatılması.
- Sabit birim fiyatlı ve geniş kapsamlı motor & jeneratör bakım onarım servis anlaşmaları.
- Temel düzeyde saha çalışanlarına AG OG Motor arıza tespiti, test ve bakım eğitimleri.
- Motor Yönetim Programı.
- Yedek parça temini.
- Siemens sürücülerin her türlü bakımı, onarımı ve yedek parça temini.

Call Center: 444 0 747

SIEMENS



SERVİS BAKIM ANLAŞMASI

İşletmelerinize Özel Servis Bakım Anlaşmalarımız ile Siemens 7/24 Yanınızda.

İşletmelerinizdeki ihtiyaçlarınıza özel olarak hazırladığımız Servis Bakım Anlaşmalarımız ile sürücü, PLC, takım tezgahı ve servo motor arızalarınızı ve bu ekipmanlardan kaynaklanan beklenmeyen duruşlarınızı en aza indirmeyi hedefliyoruz.

Sözleşme boyunca sabit fiyat garantisi ile sunduğumuz Servis Bakım Anlaşması kapsamında;

- 7/24 sahada veya uzaktan servis hizmetiyle sınırsız sayıda arızaya müdahale
- Yıllık planlı koruyucu/önleyici bakım hizmeti
- Servis Bakım Anlaşmalı müşterilere özel tutulan stoktan anında yedek parça temini
- Teknik eğitimler
- Özel Müşteri Hattı

ve bir çok farklı hizmetimizden tek bir sözleşme çatısı altında yararlanabilirsiniz.

Call Center: 444 0 747 | callcenter.tr@siemens.com

SIEMENS

İçindekiler

SIMOTICS AC Motor Ailesi - IE2 Yüksek Verimli AC Motorlar	06	SIMATIC IPC Yazılım Paketleri	211
SIMOTICS AC Motor Ailesi - IE3 Süper Yüksek Verimli AC Motorlar		Diğer Bilgiler	
AC Motorlar B3 - Ayaklı	07	Önemli Notlar	213
AC Motorlar B5 - Flanşlı	08	Bölge Adresleri / Partnerlerimiz	215
AC Motorlar B14 - Flanşlı	09		
Siemens Simogear			
Simogear Redüktörlü Motor Ailesi	10		
Sinamics Seçim Tablosu	11		
Sinamics V20 Hız Kontrol Cihazları	12		
Sinamics G120C Kompakt Hız Kontrol Cihazları	14		
Sinamics G120X Kompakt Hız Kontrol Cihazları	16		
Sinamics G120 Hız Kontrol Cihazları	17		
Sinamics G120 Fan, Pompa ve Kompresör Uygulamaları İçin Sürücüler	20		
Sinamics G120 Makine ve Proses Uygulamaları İçin Sürücüler	22		
Sinamics G120 Regeneratif Uygulamalar İçin Sürücü	24		
Sinamics G130	25		
Sinamics DCM - Hız Kontrol Cihazları	27		
Simatic Micro Drive	30		
Sinamics V90 Servo Sürücü Sistemi	32		
Sinamics S210 Servo Sürücü Sistemi	39		
Sinamics S110 ve S120 Kompakt Sürücü Üniteleri	42		
Sinamics S120 Modüler Sürücü Sistemi	43		
Sinamics S110 ve S120 İçin Servo Motor Kabloları	45		
Simotics 1FK7 Drive-Click li Servo Motorlar	46		
Simotics 1FG1 Redüktörlü Servo Motorlar	49		
Simotics 1PH8 Kare Gövde Asenkron Motorlar	51		
Sinumerik 808D Advanced	53		
Otomasyon Cihazları			
SIMATIC RFID Sistemleri	54		
2D (Karekod) Okuma Sistemleri	65		
SIPLUS HCS Isıtma Kontrol Sistemleri	71		
SITOP Güç Kaynakları	73		
LOGO! Lojik Modülleri	78		
SIMATIC S7-1200	81		
SIMATIC HMI Operatör Paneller	87		
SIMATIC TIA PORTAL HMI Yazılımları	96		
WinCC Unified Runtime Yazılımları	103		
SIMATIC WinCC Scada V7	105		
SIMOTION Hareket Kontrol Üniteleri	112		
SIMATIC S7-300	113		
SIMATIC S7-400	117		
SIMATIC S7-1500	124		
SIMATIC ET200SP Open Controller	129		
SIMATIC Yazılım Paketleri	131		
SIMATIC SAFETY	133		
SIRIUS SAFETY	135		
SIMATIC ET200 Dağıtılmış Giriş-Çıkış	136		
SIMATIC TOP Connect	146		
SIMATIC NET Haberleşme Sistemleri	150		
SIMATIC Programlama Cihazları	176		
SIMATIC Endüstriyel Bilgisayarlar ve Monitörler	178		
SIMATIC Endüstriyel Bilgisayar ve Monitörler			
SIMATIC Endüstriyel Panel PC'ler	178		
SIMATIC Endüstriyel Rack PC'ler	187		
SIMATIC Endüstriyel Box PC'ler	194		
SIMATIC ExProof Panel PC'ler ve Thin Client PC'ler	203		

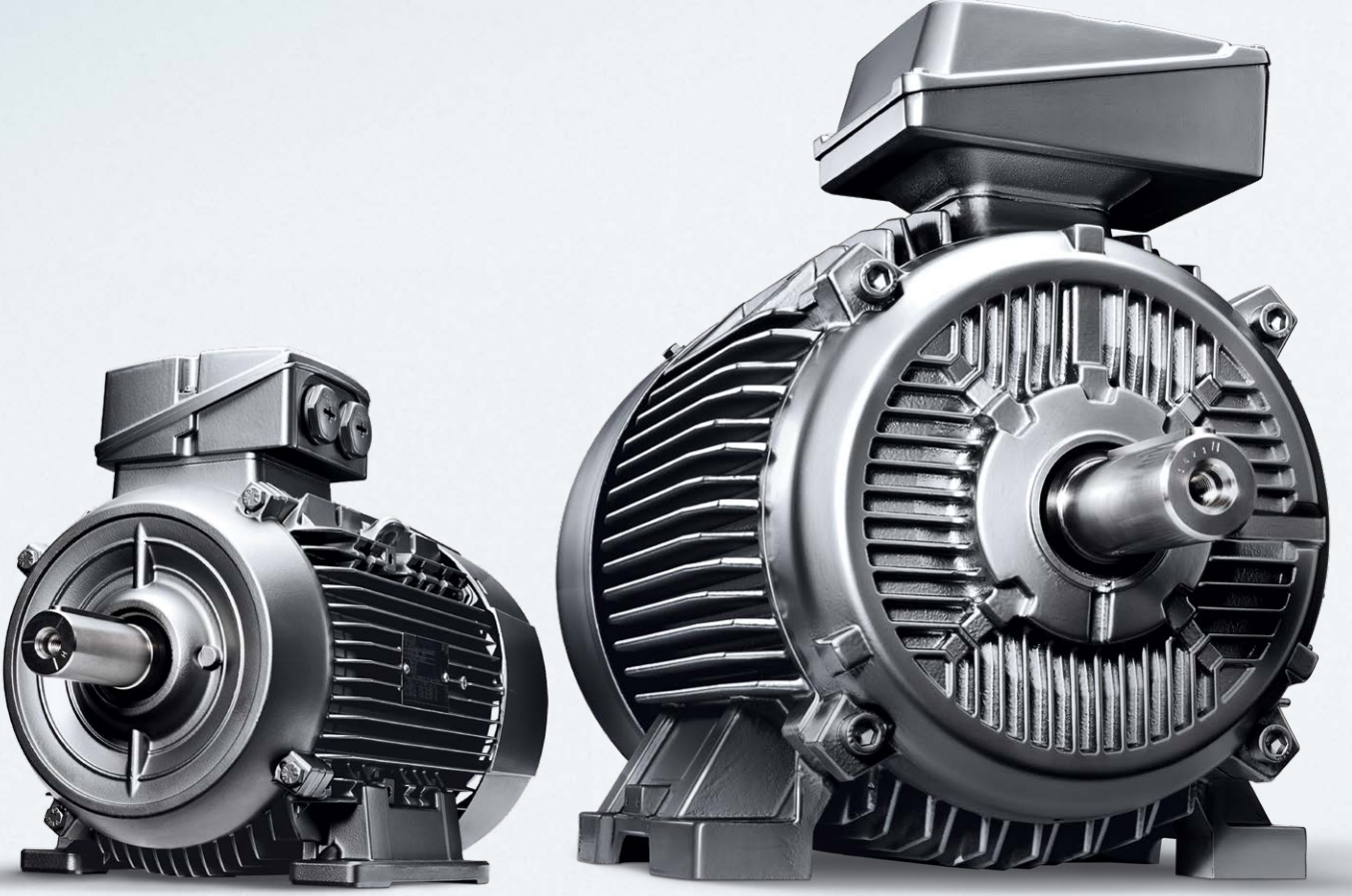

SIMOTICS

Sanayideki Tüm Sektörlerin İhtiyacını Karşılatabilen **Komple** **Ürün Ailesi**

Siemens, elektrik motorlarını 100 yılı aşkın bir süredir sürekli geliştirerek üretmektedir. Günümüzde sanayide ihtiyaç duyulan tüm uygulamalara, güç ve performans gereksinimlerine, rakip tanımayan ölçüdeki geniş ürün yelpazemiz ile hizmet ve çözümler sunmaktayız. SIMOTICS ürün ailemiz, yüksek verimli AC motorlarımızı, hareket kontrolü motorlarımızı, doğru akım motorlarımızı ve orta gerilim motorlarımızı kapsamaktadır. Bugün, tüm bu açıklamalarımız doğrultusunda, bu derecede büyük kapsama sahip elektrik motorları ailemizi, tek bir isim çatısı altında birleştiriyoruz: SIMOTICS.

Siemens SIMOTICS AC Motor Ailesi olarak 0,18 kW'tan başlayarak alçak gerilimde 1MW'a kadar, sanayinin tüm kollarındaki uygulamalara tam performansta çözümler sunuyoruz.

Call Center: 444 0 747
siemens.com.tr/AC-Motorlar

SIEMENS

SIMOTICS AC Motor Ailesi

IE2 Yüksek Verimli AC Motorlar

230VD / 400VY, 50 Hz

Güç kW	Sipariş No	Birim Fiyatı Euro/Adet	Sipariş No	Birim Fiyatı Euro/Adet	Sipariş No	Birim Fiyatı Euro/Adet
IE2 3 Faz'lı Sincap Kafesli, Tam Kapalı (IP 55), B3-Ayaklı Asenkron AC Motorlar						
Batı Avrupa Menşeli						
	2K-3000 d/dak.		4K-1500 d/dak.		6K-1000 d/dak.	
0,18	1LE1001-OBA22-2AA4	101,-	1LE1001-0BB32-2AA4	109,-		
0,25	1LE1001-OBA32-2AA4	108,-	1LE1001-0CB22-2AA4	114,-		
0,37	1LE1001-OCA22-2AA4	109,-	1LE1001-0CB32-2AA4	119,-	1LE1001-ODC22-2AA4	124,-
0,55	1LE1001-OCA32-2AA4	123,-	1LE1001-0DB22-2AA4	123,-	1LE1001-ODC32-2AA4	142,-

230VD / 400VY, 50 Hz

Güç kW	Sipariş No	Birim Fiyatı Euro/Adet	Sipariş No	Birim Fiyatı Euro/Adet	Sipariş No	Birim Fiyatı Euro/Adet
IE2 3 Faz'lı Sincap Kafesli, Tam Kapalı (IP 55), B5-Flanşlı Asenkron AC Motorlar						
Batı Avrupa Menşeli						
	2K-3000 d/dak.		4K-1500 d/dak.		6K-1000 d/dak.	
0,18	1LE1001-OBA22-2FA4	111,-	1LE1001-0BB32-2FA4	119,-		
0,25	1LE1001-OBA32-2FA4	118,-	1LE1001-0CB22-2FA4	120,-		
0,37	1LE1001-OCA22-2FA4	120,-	1LE1001-0CB32-2FA4	134,-	1LE1001-ODC22-2FA4	138,-
0,55	1LE1001-OCA32-2FA4	134,-	1LE1001-0DB22-2FA4	136,-	1LE1001-ODC32-2FA4	158,-

230VD / 400VY, 50 Hz

Güç kW	Sipariş No	Birim Fiyatı Euro/Adet	Sipariş No	Birim Fiyatı Euro/Adet	Sipariş No	Birim Fiyatı Euro/Adet
IE2 3 Faz'lı Sincap Kafesli, Tam Kapalı (IP 55), B14-Flanşlı Asenkron AC Motorlar						
Batı Avrupa Menşeli						
	2K-3000 d/dak.		4K-1500 d/dak.		6K-1000 d/dak.	
0,18	1LE1001-OBA22-2KA4	111,-	1LE1001-0BB32-2KA4	119,-		
0,25	1LE1001-OBA32-2KA4	118,-	1LE1001-0CB22-2KA4	120,-		
0,37	1LE1001-OCA22-2KA4	120,-	1LE1001-0CB32-2KA4	134,-	1LE1001-ODC22-2KA4	138,-
0,55	1LE1001-OCA32-2KA4	134,-	1LE1001-0DB22-2KA4	136,-	1LE1001-ODC32-2KA4	158,-

SIMOTICS AC Motor Ailesi

IE3 Süper Yüksek Verimli AC Motorlar

Süper
Yüksek
Verim!

Güç kw	Sipariş No	Birim Fiyatı Euro/Adet	Sipariş No	Birim Fiyatı Euro/Adet	Sipariş No	Birim Fiyatı Euro/Adet	
IE3 3 Faz'lı Sincap Kafesli, Tam Kapalı (IP 55), B3-Ayaklı Asenkron AC Motorlar							
Batı Avrupa Menşeli							
		2K-3000 d/dak.		4K-1500 d/dak.		6K-1000 d/dak.	
0,37					1LE1003-0DC22-2AA4	148,-	
0,55			1LE1003-0DB22-2AA4	150,-	1LE1003-0DC32-2AA4	171,-	
0,75	1LE1003-0DA22-2AA4	150,-	1LE1003-0DB32-2AA4	160,-	1LE1003-0EC02-2AA4	193,-	
1,1	1LE1003-0DA32-2AA4	171,-	1LE1003-0EB02-2AA4	190,-	1LE1003-0EC42-2AA4	236,-	
1,5	1LE1003-0EA02-2AA4	199,-	1LE1003-0EB42-2AA4	223,-	1LE1003-1AC42-2AA4	283,-	
2,2	1LE1003-0EA42-2AA4	253,-	1LE1003-1AB42-2AA4	277,-	1LE1003-1BC22-2AA4	362,-	
3	1LE1003-1AA42-2AA4	315,-	1LE1003-1AB52-2AA4	317,-	1LE1003-1CC02-2AA4	451,-	
4	1LE1003-1BA22-2AA4	366,-	1LE1003-1BB22-2AA4	388,-	1LE1003-1CC23-4AA4	557,-	
5,5	1LE1003-1CA03-4AA4	460,-	1LE1003-1CB03-4AA4	488,-	1LE1003-1CC33-4AA4	699,-	
7,5	1LE1003-1CA13-4AA4	596,-	1LE1003-1CB23-4AA4	616,-	1LE1003-1DC23-4AA4	815,-	
11	1LE1003-1DA23-4AA4	743,-	1LE1003-1DB23-4AA4	759,-	1LE1003-1DC43-4AA4	1.127,-	
15	1LE1003-1DA33-4AA4	970,-	1LE1003-1DB43-4AA4	987,-	1LE1003-1EC43-4AA4	1.363,-	
18,5	1LE1003-1DA43-4AA4	1.156,-	1LE1003-1EB23-4AA4	1.128,-	1LE1003-2AC43-4AA4	1.646,-	
22	1LE1003-1EA23-4AA4	1.319,-	1LE1003-1EB43-4AA4	1.326,-	1LE1003-2AC53-4AA4	1.964,-	
30	1LE1003-2AA43-4AA4	1.676,-	1LE1003-2AB53-4AA4	1.670,-	1LE1503-2BC23-4AA4	2.704,-	
37	1LE1003-2AA53-4AA4	2.127,-	1LE1503-2BB03-4AA4	2.108,-	1LE1503-2CC23-4AA4	3.233,-	
45	1LE1503-2BA23-4AA4	2.600,-	1LE1503-2BB23-4AA4	2.453,-	1LE1503-2DC03-4AA4	4.334,-	
55	1LE1503-2CA23-4AA4	3.212,-	1LE1503-2CB23-4AA4	3.106,-	1LE1503-2DC23-4AA4	5.114,-	
75	1LE1503-2DA03-4AA4	4.622,-	1LE1503-2DB03-4AA4	4.450,-	1LE1503-3AC03-4AA4	6.823,-	
90	1LE1503-2DA23-4AA4	5.514,-	1LE1503-2DB23-4AA4	5.215,-	1LE1503-3AC23-4AA4	8.064,-	
110	1LE1503-3AA03-4AA4	7.146,-	1LE1503-3AB03-4AA4	6.385,-	1LE1503-3AC43-4AA4	9.824,-	
132	1LE1503-3AA23-4AA4	8.064,-	1LE1503-3AB23-4AA4	7.795,-	1LE1503-3AC53-4AA4	11.685,-	
160	1LE1503-3AA43-4AA4	10.024,-	1LE1503-3AB43-4AA4	9.341,-	1LE1503-3AC63-4AA4	14.177,-	
200	1LE1503-3AA53-4AA4	12.524,-	1LE1503-3AB53-4AA4	11.722,-	1LE5503-3AC73-4AA0	17.183,-	
250	1LE5503-3AA63-4AA0	15.328,-	1LE5503-3AB63-4AA0	14.939,-	1LE5503-3AC83-4AA0	21.393,-	
315	1LE5503-3AA73-4AA0	19.373,-	1LE5503-3AB73-4AA0	18.884,-			
355	1LE5603-3BA33-4AB0	22.525,-	1LE5603-3BB33-4AB0	21.157,-			

230VD / 400VY, 50 Hz

400VD / 690VY, 50 Hz

Güç kw	Sipariş No	Birim Fiyatı Euro/Adet	Sipariş No	Birim Fiyatı Euro/Adet	Sipariş No	Birim Fiyatı Euro/Adet	
IE3 Ara Döküm Gövde 3 Faz'lı Sincap Kafesli, Tam Kapalı (IP 55), B3-Ayaklı Asenkron AC MOTORLAR							
Batı Avrupa Menşeli							
		2K-3000 d/dak.		4K-1500 d/dak.		6K-1000 d/dak.	
15					1LE1503-1EC43-4AA4	1.531,-	
18,5			1LE1503-1EB23-4AA4	1.232,-	1LE1503-2AC43-4AA4	1.870,-	
22	1LE1503-1EA23-4AA4	1.452,-	1LE1503-1EB43-4AA4	1.432,-	1LE1503-2AC53-4AA4	2.166,-	
30	1LE1503-2AA43-4AA4	1.883,-	1LE1503-2AB53-4AA4	1.858,-			
37	1LE1503-2AA53-4AA4	2.365,-					

400VD / 690VY, 50 Hz

Teknik Özellikler;

• Sargı Yalıtım Sınıfı: F • Sargı Isınma Sınıfı: B • İşletme Şekli: S1 • CE Uygunluk • ISO 9001 • DIN/VDE, IEN/EN Standartlarına Uygunluk
• IE3 Süper Yüksek Verimlilik • Servis Faktörü: 1,15

Bu güçlerin üzerindeki ve farklı ek teknik özelliklerdeki motor (enkoderli, frenli, harici fanlı, termistörlü, özel rulmanlı, H sınıfı izolasyonlu, vs.) istekleriniz için lütfen bizimle temasa geçiniz.

Önemli Notlar:

1. Enerji tasarrufu hesap makinası programı için bizimle temasa geçebilirsiniz veya ilgili linklerimizi kullanabilirsiniz.

www.siemens.com/sinasave ve www.siemens.com/energy-saving-calculator

2. Motor Konfigürasyon Programı için lütfen linkimizi kullanınız www.siemens.com/tdt-configurator

3. Siemens alçak gerilim AC motorları ve motor hız kontrol cihazları hakkındaki ayrıntılı tüm teknik bilgiye www.siemens.com.tr/AC-Motorlar linkinden ulaşabilirsiniz.

SIMOTICS AC Motor Ailesi

IE3 Süper Yüksek Verimli AC Motorlar

Güç kW	Sipariş No	Birim Fiyatı Euro/Adet	Sipariş No	Birim Fiyatı Euro/Adet	Sipariş No	Birim Fiyatı Euro/Adet
IE3 3 Faz'lı Sincap Kafesli, Tam Kapalı (IP 55), B5-Flanşlı Asenkron AC Motorlar						
Batı Avrupa Menşeli						
		2K-3000 d/dak.		4K-1500 d/dak.		6K-1000 d/dak.
0,37					1LE1003-0DC22-2FA4	166,-
0,55			1LE1003-0DB22-2FA4	161,-	1LE1003-0DC32-2FA4	189,-
0,75	1LE1003-0DA22-2FA4	168,-	1LE1003-0DB32-2FA4	174,-	1LE1003-0EC02-2FA4	211,-
1,1	1LE1003-0DA32-2FA4	188,-	1LE1003-0EB02-2FA4	206,-	1LE1003-0EC42-2FA4	254,-
1,5	1LE1003-0EA02-2FA4	221,-	1LE1003-0EB42-2FA4	240,-	1LE1003-1AC42-2FA4	309,-
2,2	1LE1003-0EA42-2FA4	272,-	1LE1003-1AB42-2FA4	299,-	1LE1003-1BC22-2FA4	390,-
3	1LE1003-1AA42-2FA4	332,-	1LE1003-1AB52-2FA4	339,-	1LE1003-1CC02-2FA4	488,-
4	1LE1003-1BA22-2FA4	393,-	1LE1003-1BB22-2FA4	414,-	1LE1003-1CC23-4FA4	594,-
5,5	1LE1003-1CA03-4FA4	497,-	1LE1003-1CB03-4FA4	524,-	1LE1003-1CC33-4FA4	736,-
7,5	1LE1003-1CA13-4FA4	631,-	1LE1003-1CB23-4FA4	659,-	1LE1003-1DC23-4FA4	870,-
11	1LE1003-1DA23-4FA4	812,-	1LE1003-1DB23-4FA4	812,-	1LE1003-1DC43-4FA4	1.146,-
15	1LE1003-1DA33-4FA4	1.036,-	1LE1003-1DB43-4FA4	1.040,-	1LE1003-1EC43-4FA4	1.409,-
18,5	1LE1003-1DA43-4FA4	1.232,-	1LE1003-1EB23-4FA4	1.230,-	1LE1003-2AC43-4FA4	1.740,-
22	1LE1003-1EA23-4FA4	1.398,-	1LE1003-1EB43-4FA4	1.391,-	1LE1003-2AC53-4FA4	2.045,-
30	1LE1003-2AA43-4FA4	1.762,-	1LE1003-2AB53-4FA4	1.803,-	1LE1503-2BC23-4FA4	2.785,-
37	1LE1003-2AA53-4FA4	2.275,-	1LE1503-2BB03-4FA4	2.232,-	1LE1503-2CC23-4FA4	3.361,-
45	1LE1503-2BA23-4FA4	2.785,-	1LE1503-2BB23-4FA4	2.595,-	1LE1503-2DC03-4FA4	4.538,-
55	1LE1503-2CA23-4FA4	3.308,-	1LE1503-2CB23-4FA4	3.274,-	1LE1503-2DC23-4FA4	5.317,-
75	1LE1503-2DA03-4FA4	4.874,-	1LE1503-2DB03-4FA4	4.702,-	1LE1503-3AC03-4FA4	7.106,-
90	1LE1503-2DA23-4FA4	5.720,-	1LE1503-2DB23-4FA4	5.423,-	1LE1503-3AC23-4FA4	8.443,-
110	1LE1503-3AA03-4FA4	7.498,-	1LE1503-3AB03-4FA4	6.806,-		
132	1LE1503-3AA23-4FA4	8.524,-	1LE1503-3AB23-4FA4	8.093,-		

Süper Yüksek Verim!

Güç kW	Sipariş No	Birim Fiyatı Euro/Adet	Sipariş No	Birim Fiyatı Euro/Adet	Sipariş No	Birim Fiyatı Euro/Adet
IE3 Ara Döküm Gövde 3 Faz'lı Sincap Kafesli, Tam Kapalı (IP 55), B5-Flanşlı Asenkron AC MOTORLAR						
Batı Avrupa Menşeli						
		2K-3000 d/dak.		4K-1500 d/dak.		6K-1000 d/dak.
15					1LE1503-1EC43-4FA4	1.600,-
18,5			1LE1503-1EB23-4FA4	1.305,-	1LE1503-2AC43-4FA4	1.957,-
22	1LE1503-1EA23-4FA4	1.523,-	1LE1503-1EB43-4FA4	1.503,-	1LE1503-2AC53-4FA4	2.251,-
30	1LE1503-2AA43-4FA4	1.971,-	1LE1503-2AB53-4FA4	1.944,-		
37	1LE1503-2AA53-4FA4	2.455,-				

Teknik Özellikler:

- Sargı Yalıtım Sınıfı: F • Sargı Isınma Sınıfı: B • İşletme Şekli: S1 • CE uygunluk • ISO 9001
- DIN/VDE, IEN/EN Standartlarına Uygunluk • IE3 Süper Yüksek Verimlilik • Servis Faktörü: 1,15

Bu güçlerin üzerindeki ve farklı ek teknik özelliklerdeki motor (enkoderli, frenli, harici fanlı, termistörli, özel rulmanlı, H sınıfı izolasyonlu, vs.) istekleriniz için lütfen bizimle temasa geçiniz.

Önemli Notlar:

- Enerji tasarrufu hesap makinası programı için bizimle temasa geçebilirsiniz veya ilgili linklerimizi kullanabilirsiniz.
www.siemens.com/sinasave ve www.siemens.com/energy-saving-calculator
- Motor Konfigürasyon Programı için lütfen linkimizi kullanınız
www.siemens.com/dt-configurator
- Siemens alçak gerilim AC motorları ve motor hız kontrol cihazları hakkındaki ayrıntılı tüm teknik bilgiye www.siemens.com.tr/AC-Motorlar linkinden ulaşabilirsiniz.



Özel imalat motor ihtiyaçlarınızda lütfen bizimle irtibat kurunuz.

SIMOTICS AC Motor Ailesi

IE3 Süper Yüksek Verimli AC Motorlar

Süper Yüksek Verim!

230V D / 400V Y, 50 Hz

Güç kW	Sipariş No	Birim Fiyatı Euro/Adet	Sipariş No	Birim Fiyatı Euro/Adet	Sipariş No	Birim Fiyatı Euro/Adet
IE3 3 Faz'lı Sıncap Kafesli, Tam Kapalı (IP 55), B14-Flanşlı Asenkron AC Motorlar						
Batı Avrupa Menşeli						
		2K-3000 d/dak.		4K-1500 d/dak.		6K-1000 d/dak.
0,37					1LE1003-ODC22-2KA4	166,-
0,55			1LE1003-0DB22-2KA4	161,-	1LE1003-ODC32-2KA4	189,-
0,75	1LE1003-ODA22-2KA4	168,-	1LE1003-0DB32-2KA4	174,-	1LE1003-OEC02-2KA4	211,-
1,1	1LE1003-ODA32-2KA4	188,-	1LE1003-0EB02-2KA4	206,-	1LE1003-OEC42-2KA4	254,-
1,5	1LE1003-OEA02-2KA4	221,-	1LE1003-0EB42-2KA4	240,-	1LE1003-1AC42-2KA4	309,-
2,2	1LE1003-OEA42-2KA4	272,-	1LE1003-1AB42-2KA4	299,-	1LE1003-1BC22-2KA4	390,-
3	1LE1003-1AA42-2KA4	332,-	1LE1003-1AB52-2KA4	339,-	1LE1003-1CC02-2KA4	488,-
4	1LE1003-1BA22-2KA4	393,-	1LE1003-1BB22-2KA4	414,-		

Teknik Özellikler;

- Sargı Yalıtım Sınıfı: F
- Sargı Isınma Sınıfı: B
- İşletme Şekli: S1
- CE Uygunluk
- ISO 9001
- DIN/VDE, IEN/EN Standartlarına Uygunluk
- IE3 Süper Yüksek Verimlilik
- Servis Faktörü: 1,15



"Makina imalatçıları ve tüm son kullanıcıların kullanabileceği, özel motor tasarlamayı sağlayan, 3 boyutlu motor modellemesinin de yapılabildiği Motor Konfigürasyon Programı"

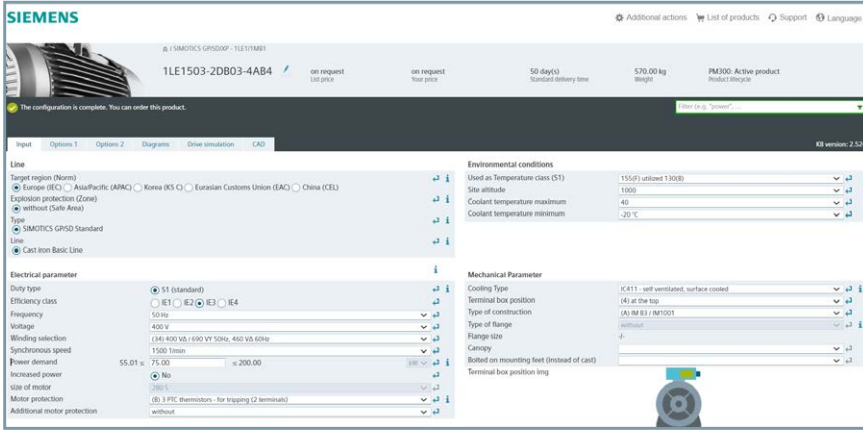

Bu güçler üzerindeki ve farklı ek teknik özelliklerdeki motor (enkoderli, frenli, harici fanlı, termistörlü, özel rulmanlı, H sınıfı izolasyonlu, vs.) istekleriniz için lütfen bizimle temasa geçiniz.

Önemli Notlar:

1. Enerji tasarrufu hesap makinası programı için bizimle temasa geçebilirsiniz veya ilgili linklerimizi kullanabilirsiniz. www.siemens.com/sinasave ve www.siemens.com/energy-saving-calculator
2. Motor Konfigürasyon Programı için lütfen linkimizi kullanınız www.siemens.com/dt-configurator
3. Siemens alçak gerilim AC motorları ve motor hız kontrol cihazları hakkındaki ayrıntılı tüm teknik bilgiye www.siemens.com.tr/AC-Motorlar linkinden ulaşabilirsiniz.

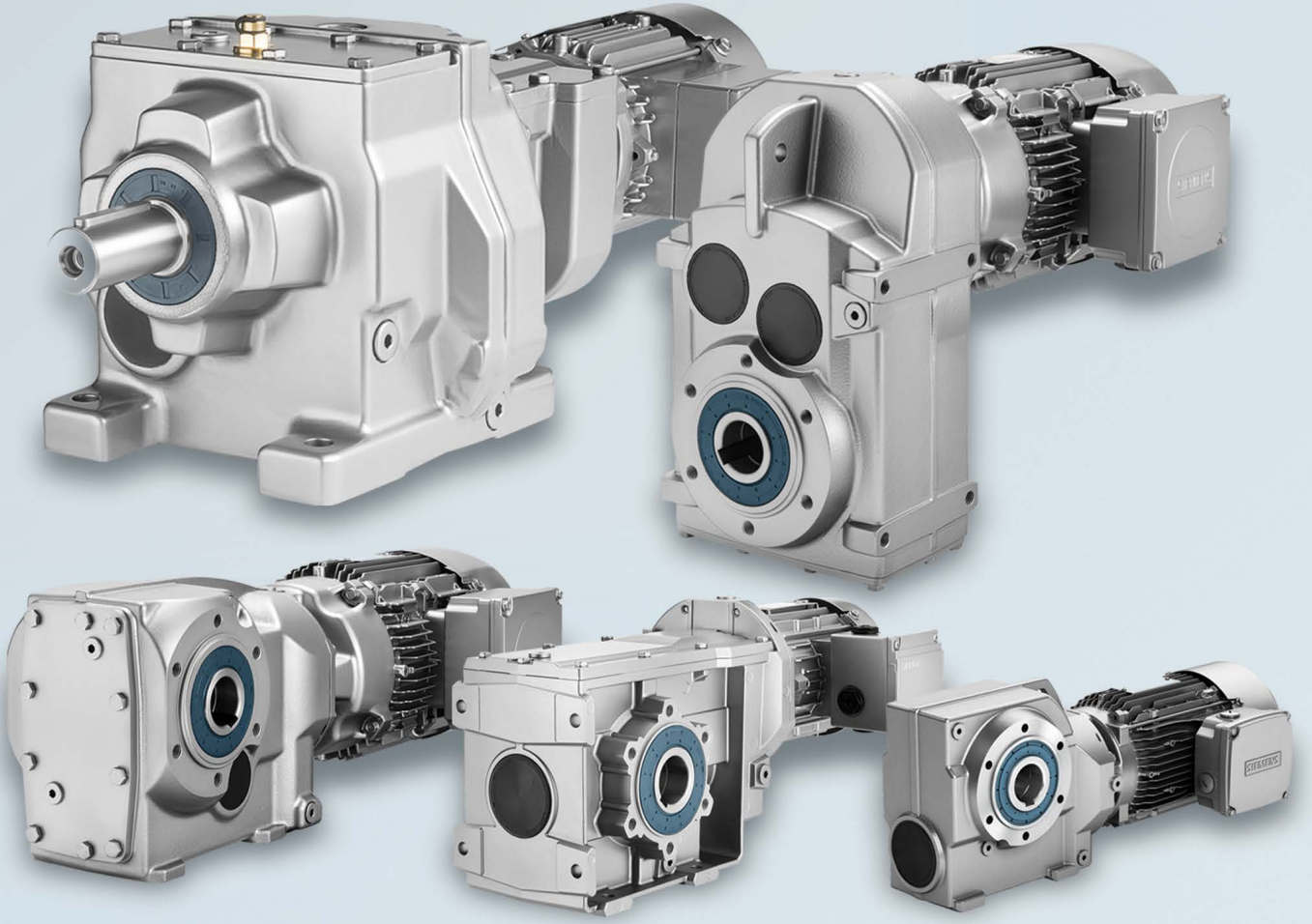







Siemens Simogear Redüktör ve Motorun Kusursuz Uyumu

Call Center: 444 0 747 | [siemens.com/simogear](https://www.siemens.com/simogear)

SIEMENS

SIMOGEAR redüktörlü asenkron motorlar

						
Redüktör Tipi	Helis dişli ayaklı redüktörlü motorlar	Paralel şaft redüktörlü motorlar	Helisel konik redüktörlü motorlar 2-kademe	Helisel konik redüktörlü motorlar 3-kademe	Sonsuz dişli redüktörlü motorlar 2-kademe	Sonsuz dişli redüktörlü motorlar 1-kademe
Redüktör Tipi	E39 ... E149 (1-kademe) Z19 ... Z189 (2-kademe) D19 ... D189 (3-kademe)	FZ29 ... FZ189 (2-kademe) FD29 ... FD189 (3-kademe)	B19 ... B49 (2-kademe)	K39 ... K189 (3-kademe)	C29 ... C89 (2-kademe)	S09 ... S29 (1-kademe)
Gövde çeşidi	7 (1-kademe) 13 (2-/3-kademe)	4	10	5	3	
7 (1-kademe) 13 (2-/3-kademe)	50 ... 19,000	50 ... 450	220 ... 19,500	220 ... 19,500	220 ... 19,500	220 ... 19,500
Redüktör çevrim oranı	1.29 ... 9.79 (1-kademe) 3.40 ... 57 (2-kademe) 28 ... 328 (3-kademe) 248 ... 31.284 (Çoklu kademe)	4 ... 70 (2-kademe) 58 ... 413 (3-kademe) 315 ... 38.522 (Çoklu kademe)	3.6 ... 59 (2-kademe)	5,7 ... 244 (3-kademe) 170 ... 34.345 (Çoklu kademe)	6.5 ... 363 (2-kademe) 271 ... 23.706 (Çoklu kademe)	5 ... 100 (1-kademe)
Maksimum Motor Gücü (kW)	55	9.2	55	7.5	0.75	



Kontrol sizde olsun!

SINAMICS V20

Sinamics V20 serisi, basit kullanım ve uygun fiyat avantajı ile Siemens hız kontrol ailesinin en yeni yesidir. Hızlı devreye alma, zor çevresel koşullara tam dayanıklılık ve maliyet avantajı, Sinamics V20'yi tanımlayan anahtar kelimelerdir. Sinamics V20 serisi, kompakt tasarımının yanı sıra sahip olduğu opsiyonlarla (harici temel operatör paneli, parametre yükleyici, hafıza kartı, frenleme direnci gibi) genel uygulama ihtiyaçlarına tam olarak cevap verebilmektedir. Sinamics V20, yedi farklı boyutu ile 0,12 kW'tan 30 kW'a kadar geniş bir güç aralığına sahiptir. Endüstri'de yer alan fan, pompa, kompresör ve konveyörler, Sinamics V20 hız kontrol cihazının temel uygulama alanlarıdır.

SINAMICS V20

- Kolay seçim
- Kolay montaj
- Kolay kullanım
- Kolay tasarruf

Call Center: 444 0 747

siemens.com.tr/sinamicsV20

SIEMENS

Genel Sürücü Uygulamaları

SINAMICS V20 - Hız Kontrol Cihazları



Wifi Kablosuz Erişim



FSAA Kasa

Giriş / Çıkış	Sipariş No	Nominal Güç (kW)	Nominal Çıkış Akımı (A)	YxGxD* Boyutlar	Birim Fiyatı Euro/Adet
SINAMICS V20 Hız Kontrol Cihazları					
1 Faz 230 V / 3 Faz 230 V	6SL3210-5BB11-2UV1	0.12	0.9	142 x 68 x 108	222.-
	6SL3210-5BB12-5UV1	0.25	1.7	142 x 68 x 108	236.-
	6SL3210-5BB13-7UV1	0.37	2.3	142 x 68 x 108	251.-
	6SL3210-5BB15-5UV1	0.55	3.2	142 x 68 x 128	274.-
	6SL3210-5BB17-5UV1	0.75	3.9	142 x 68 x 128	296.-
	6SL3210-5BB21-1UV1	1.1	6	160 x 90 x 147	332.-
	6SL3210-5BB21-5UV1	1.5	7.8	160 x 90 x 147	377.-
	6SL3210-5BB22-2UV1	2.2	11	182 x 184 x 169	458.-
6SL3210-5BB23-0UV1	3	13.6	182 x 184 x 169	532.-	
3 Faz 400 V / 3 Faz 400 V	6SL3210-5BE13-7UV0	0.37	1.3	150 x 90 x 145,5	463.-
	6SL3210-5BE15-5UV0	0.55	1.7	150 x 90 x 145,5	487.-
	6SL3210-5BE17-5UV0	0.75	2.2	150 x 90 x 145,5	502.-
	6SL3210-5BE21-1UV0	1.1	3.1	166 x 90 x 145,5	543.-
	6SL3210-5BE21-5UV0	1.5	4.1	166 x 90 x 145,5	599.-
	6SL3210-5BE22-2UV0	2.2	5.6	166 x 90 x 145,5	693.-
	6SL3210-5BE23-0UV0	3	7.3	160 x 140 x 164,5	790.-
	6SL3210-5BE24-0UV0	4	8.8	160 x 140 x 164,5	885.-
	6SL3210-5BE25-5UV0	5.5	12.5	182 x 184 x 169	1.086.-
	6SL3210-5BE27-5UV0	7.5	16.5	206,5 x 240 x 172,5	1.372.-
	6SL3210-5BE31-1UV0	11	25	206,5 x 240 x 172,5	1.764.-
	6SL3210-5BE31-5UV0	15	31	206,5 x 240 x 172,5	2.147.-
	6SL3210-5BE31-8UV0	18,5/22	38/45	264,5X243,5X209	2.558.-
	6SL3210-5BE32-2UV0	22/30	45/60	264,5X243,5X209	2.933.-



Harici Panel

Sipariş No	Açıklama	Birim Fiyatı Euro/Adet
SINAMICS V20 Aksesuarları		
6SL3255-0VE00-0UA1	Parametre Yükleyci	128.-
6SL3255-0VA00-2AA1	Harici Panel Ara Yüzü	27.-
6SL3255-0VA00-4BA1	Harici Temel Operatör Paneli (V20 BOP) **	46.-
6SL3054-4AG00-2AA0	Hafıza Kartı (SD), 512MB	69.-
6SL3201-2AD20-8VA0	Frenleme Modülü (0,12kW - 5,5kW arası)	199.-
6SL3255-0VA00-5AA0	Kablosuz Wifi Erişimi (Web Server)	245.-
6SL3256-0VE00-6AA0	Giriş Çıkış Genişletme Modülü (2DI, 2DQ röle)	87.-

* Bütün boyutlandırmalar mm birimindedir.

** Harici panelin pano kapağına taşınması için RJ45 bağlantılı standart ethernet kablosu kullanılmalıdır.

Genel Özellikler:

Güç aralığı: 0,12-30kW

Çalışma Gerilimi : 1 Faz 230 V AC / 3 Faz 400 V AC

Kontrol Modu : V/f, V2/f, FCC

Dahili Temel Operatör Paneli

Terminal Yapısı : 2AI, 1AO, 4DI, 2DO / Dahili USS - Modbus RTU Haberleşme

Dinamik Frenleme : 7,5 kW - 30kW arası güçler için dahili frenleme modülü

Aşırı Yükleme : Maksimum 40°C ortam sıcaklığında, her 10dk'da / 1dk. %150 In

Uygulama alanı : Fan, pompa, kompresör, konveyör ve genel makine uygulamaları.

Tüm teknik sorularınız için **444 0 747** teknik destek hattımızı arayabilirsiniz.

Makine ve Proses Uygulamaları

SINAMICS G120C - Kompakt Hız Kontrol Cihazları

Giriş / Çıkış	Sipariş No	Nominal Güç (kW)	Nominal Çıkış Akımı (A)	Kasa Tipi	Birim Fiyatı Euro/Adet
SINAMICS G120C Kompakt Hız Kontrol Cihazları Dahili Profinet Haberleşme Arayüzü					
3 Faz 400 V / 3 Faz 400 V	6SL3210-1KE11-8UF2	0.55	1.7	FSAA	745.-
	6SL3210-1KE12-3UF2	0.75	2.2	FSAA	779.-
	6SL3210-1KE13-2UF2	1.1	3.1	FSAA	805.-
	6SL3210-1KE14-3UF2	1.5	4.1	FSAA	864.-
	6SL3210-1KE15-8UF2	2.2	5.6	FSAA	950.-
	6SL3210-1KE17-5UF1	3	7.3	FSA	1.104.-
	6SL3210-1KE18-8UF1	4	8.8	FSA	1.233.-
	6SL3210-1KE21-3UF1	5.5	12.5	FSB	1.378.-
	6SL3210-1KE21-7UF1	7.5	16.5	FSB	1.695.-
	6SL3210-1KE22-6UF1	11	25	FSC	2.191.-
	6SL3210-1KE23-2UF1	15	31	FSC	2.833.-
	6SL3210-1KE23-8UF1	18.5	37	FSC	3.432.-
	6SL3210-1KE24-4UF1	22	43	FSD	3.988.-
	6SL3210-1KE26-0UF1	30	58	FSD	4.945.-
	6SL3210-1KE27-0UF1	37	68	FSD	5.954.-
	6SL3210-1KE28-4UF1	45	82.5	FSD	7.211.-
	6SL3210-1KE31-1UF1	55	103	FSE	8.301.-
	6SL3210-1KE31-4UF1	75	136	FSF	9.979.-
	6SL3210-1KE31-7UF1	90	164	FSF	11.655.-
6SL3210-1KE32-1UF1	110	201	FSF	13.412.-	
6SL3210-1KE32-4UF1	132	237	FSF	14.921.-	

* Diğer haberleşme seçenekleri için Siemens veya yetkili sürücü partnerleri ile irtibata geçiniz.



SINAMICS G120 C

Yeni



Smart Access Module-Wifi

SINAMICS G120 / G120C Aksesuarları

6SL3255-0AA00-4CA1	BOP-2 Temel Operatör Paneli	70.-
6SL3255-0AA00-4JA2	IOP-2 Gelişmiş Operatör Paneli (Türkçe dil seçeneği)	277.-
6SL3256-0AP00-0JA0	BOP-2 / IOP Kapı Montaj Kiti	56.-
6SL3054-4AG00-2AA0	Hafıza kartı (SD), 512 MByte	69.-
6SL3255-0AA00-5AA0	Akıllı Erişim Modülü (Smart Access Module-wifi)	277.-

Uyarılar:

- Operatör panelleri opsiyoneldir. Parametre girişi yapmak için operatör panel kullanılmalıdır.
- Ayrılabilir operatör paneli fiyata dahil değildir.
- Kontrol ünitesi cihaza dahildir.
- Giriş / Çıkışlar: 6DI, 2DO, 1AI, 1AO
- Açık çevrim vektör kontrol
- Dahili SD hafıza kart yuvası

- Dahili frenleme modülü
- 60°C'ye kadar çalışma imkanı

- Dahili güvenlik fonksiyonu
- TIA portal ile kontrol



FSAA* 173 x 73 x 178 FSA* 196 x 73 x 225 FSB* 196 x 100 x 225 FSC* 295 x 140 x 225 FSD* 472 x 200 x 237 FSE* 551 x 275 x 237 FSF* 708 x 305 x 357

* Bütün boyutlandırmalar mm birimindedir. YxGxD PROFINET'li ürünler referans alınmıştır. Panel boyutlandırmaya dahil değildir.

Sinamics G120C sürücülerde çıkış şok bobini opsiyonu için bizimle veya yetkili sürücü partnerlerimizle iletişime geçebilirsiniz. Tüm teknik sorularınız için **444 0 747** teknik destek hattımızı arayabilirsiniz.



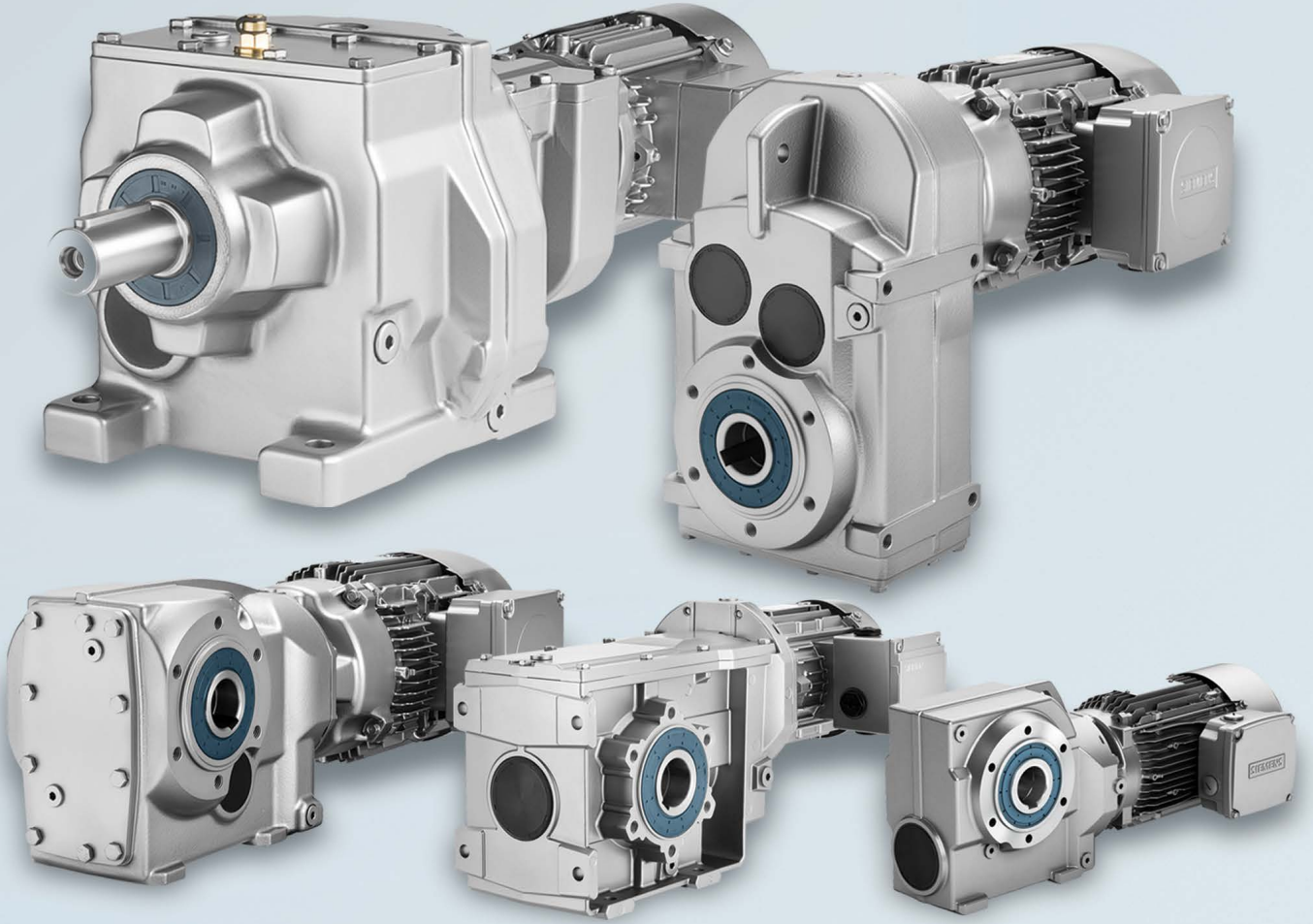

SINAMICS G120X

Fan & Pompa Uygulamaları İçin
Siemens Frekans Konvertörü

Call Center: 444 0 747 | [siemens.com/sinamics-g120x](https://www.siemens.com/sinamics-g120x)

SIEMENS

Fan Pompa ve Kompresör Uygulamaları

SINAMICS G120X - Kompakt Hız Kontrol Cihazları

Giriş / Çıkış	Sipariş No	Nominal Güç (kW)	Nominal Çıkış Akımı (A)	Kasa Tipi
SINAMICS G120X Kompakt Hız Kontrol Cihazları Dahili Profinet Haberleşme Arayüzü				
3 Faz 400 V / 3 Faz 400 V	6SL3220-2YE10-0UF0	0,75	2,2	FSA
	6SL3220-2YE12-0UF0	1,1	3,1	FSA
	6SL3220-2YE14-0UF0	1,5	4,1	FSA
	6SL3220-2YE16-0UF0	2,2	5,9	FSA
	6SL3220-2YE18-0UF0	3	7,7	FSA
	6SL3220-2YE20-0UF0	4	10,2	FSB
	6SL3220-2YE22-0UF0	5,5	13,2	FSB
	6SL3220-2YE24-0UF0	7,5	18	FSB
	6SL3220-2YE26-0UF0	11	26	FSC
	6SL3220-2YE28-0UF0	15	32	FSC
	6SL3220-2YE30-0UF0	18,5	38	FSD
	6SL3220-2YE32-0UF0	22	45	FSD
	6SL3220-2YE34-0UF0	30	60	FSD
	6SL3220-2YE36-0UF0	37	75	FSD
	6SL3220-2YE38-0UF0	45	90	FSE
	6SL3220-2YE40-0UF0	55	110	FSE
	6SL3220-2YE42-0UF0	75	145	FSF
	6SL3220-2YE44-0UF0	90	178	FSF
	6SL3220-2YE46-0UF0	110	205	FSF
	6SL3220-2YE48-0UF0	132	250	FSF
	6SL3220-2YE50-OCF0	160	302	FSG
	6SL3220-2YE52-OCF0	200	370	FSG
	6SL3220-2YE54-OCF0	250	477	FSG
	6SL3220-2YE56-OCF0	315	570	FSH
	6SL3220-2YE58-OCF0	355	640	FSH
	6SL3220-2YE60-OCF0	400	720	FSH
6SL3220-2YE62-OCF0	450	820	FSJ	
6SL3220-2YE64-OCF0	500	890	FSJ	
6SL3220-2YE66-OCF0	560	1000	FSJ	

**PROFI
NET**

Yeni



Uyarılar:

- Dahili Temel Operatör Paneli
- 0,75-250kW arası güçlerde dahili giriş bobini
- SIL3 Güvenlik seviyesi
- 45 Santigrat derece nominal çalışma sıcaklığı
- Dahili Fan & Pompa çalışma makroları
- Açık çevrim vektör kontrol
- Farklı tipteki haberleşme seçenekleri (Profibus, USS, Modbus RTU, BACnet MS/TP), Low Harmonic Filtreler, ek aksesuarlar ve fiyat bilgisi için Siemens veya yetkili sürücü partnerleri ile irtibata geçiniz.

Tüm teknik sorularınız için **444 0 747** teknik destek hattımızı arayabilirsiniz.

SINAMICS G120 - Hız Kontrol Cihazları

Modüler SINAMICS G120 en ideal seçim

ADIM 1 : Güç Modülü Seçimi

Uygulamanız nedir?

Fan, pompa, kompresör

Fan pompa ve kompresör için en ideal güç modülü

PM230/PM240P-2 /PM330 Güç Modülü (IP20)



PM230

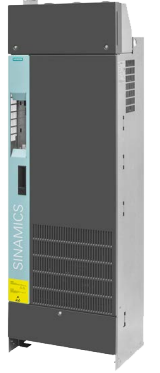

PM330

Genel Uygulamalar

Uygulamanızda frenleme nasıl yapılacak?

Frenleme direnci kullanılarak dinamik frenleme yapan güç modülü

Genel uygulama için en ideal güç modülü

PM240-2 Güç Modülü



PM240-2

Frenleme direncine ihtiyaç duymadan rejeneratif frenleme yapan güç modülü

Rejeneratif çalışma için en ideal güç modülü

PM250 Güç Modülü



PM250

SINAMICS G120 - Hız Kontrol Cihazları

Modüler SINAMICS G120 en ideal seçim

ADIM 2 : Kontrol Ünitesi Seçimi

Uygulamanızda encoder gerekiyor mu?
Uygulamanızda dahili basit pozisyonlama özelliği isteniyor mu?

HAYIR

EVET
Lisans ile EPOS
özellliği



CU250S-2
Kontrol Ünitesi

Dahili güvenlik fonksiyonu isteniyor mu?

HAYIR

EVET

STO (Safe Torque Off)

STO (Safe Torque Off)
SS1 (Safe Stop 1)
SLS (Safely- Limited Speed)
SSM (Safe Speed Monitor)
SDI (Safe Direction)

STO (Safe Torque Off)
SS1 (Safe Stop 1)
SLS (Safely- Limited Speed)*
SSM (Safe Speed Monitor)*
SDI (Safe Direction)*
* Safety lisans ile

Kaç tane giriş/çıkış gerekiyor?

6	6	6	11	Digital girişler (DI)
-	1 (opt.for 2 DI)	3 (opt. for 2 DI)	3 (opt. for 2 DI)	Failsafe DI
3	3	3	3 (opt. 1 F-DO)	Digital çıkışlar (DO)
-	-	-	4	Fast DI/DO
4	2	2	2	Analog girişler
2	2	2	2	Analog çıkışlar



CU230P-2	CU240E-2	CU240E-2-F	CU250S-2
----------	----------	------------	----------

Ne tip haberleşme gerekiyor?

CU230P-2 HVAC 6SL3243-0BB30-1HA3	CU240E-2 6SL3244-0BB12-1BA1	CU240E-2-F 6SL3244-0BB13-1BA1	CU250S-2 6SL3246-0BA22-1BA0	RS 485/USS/Modbus RTU
CU230P-2 HVAC 6SL3243-0BB30-1HA3	-	-	-	BACnet MS/TP
CU230P-2 DP 6SL3243-0BB30-1PA3	CU240E-2 DP 6SL3244-0BB12-1PA1	CU240E-2 DP-F 6SL3244-0BB13-1PA1	CU250S-2 DP 6SL3246-0BA22-1PA0	PROFIBUS DP
CU230P-2 PN 6SL3243-0BB30-1FA0	CU240E-2 PN 6SL3244-0BB12-1FA0	CU240E-2 PN-F 6SL3244-0BB13-1FA0	CU250S-2 PN 6SL3246-0BA22-1FA0	PROFINET
CU230P-2 CAN 6SL3243-0BB30-1CA3	-	-	CU250S-2 CAN 6SL3246-0BA22-1CA0	CANopen



Hangi güç modülleri ile kullanılabilir?

EVET	EVET	EVET	HAYIR	PM230/PM240P-2 (IP20)
EVET	EVET	EVET	EVET	PM240-2
EVET	EVET	EVET	EVET	PM250
EVET	HAYIR	HAYIR	HAYIR	PM330 (IP20)

Tüm teknik sorularınız için **444 0 747** teknik destek hattımızı arayabilirsiniz.

Kontrol Üniteleri

SINAMICS G120 - Hız Kontrol Cihazları

Yeni



Smart Access
Module-Wifi

Türkçe
IOP-2



IOP-2 Gelişmiş
Operatör Paneli



BOP-2 Temel
Operatör Paneli

Sipariş No	Açıklama	Birim Fiyatı Euro/Adet
------------	----------	---------------------------

• CE Direktiflerine Tam Uyumlu

SINAMICS G120 Serisi Modüler AC Motor Hız Kontrol Cihazları CU (Kontrol Modülleri) Seçenekleri

6SL3244-0BB12-1BA1	Sinamics G120, CU 240E-2 Standart CU	405.-
6SL3244-0BB12-1PA1	Sinamics G120, CU 240E-2 DP Standart Profibus CU	490.-
6SL3244-0BB12-1FA0	Sinamics G120, CU 240E-2 PN Standart Profinet CU	490.-
6SL3244-0BB13-1PA1	Sinamics G120, CU 240E-2 DP F Standart Profibus Safety CU	675.-
6SL3244-0BB13-1FA0	Sinamics G120, CU 240E-2 PN F Standart Profinet Safety CU	675.-
6SL3246-0BA22-1BA0	Sinamics G120, CU 250S-2 Enkoder CU	571.-
6SL3246-0BA22-1PA0	Sinamics G120, CU 250S-2 Enkoder DP Profibus CU	654.-
6SL3246-0BA22-1FA0	Sinamics G120, CU 250S-2 Enkoder PN Profinet CU	654.-

SINAMICS G120 / G120C Aksesuarları

6SL3255-0AA00-4CA1	BOP-2 Temel Operatör Paneli	70.-
6SL3255-0AA00-4JA2	IOP-2 Gelişmiş Operatör Paneli (Türkçe dil seçeneği)	277.-
6SL3256-0AP00-0JA0	BOP-2 / IOP Kapı Montaj Kiti	56.-
6SL3054-4AG00-2AA0	Hafıza kartı (SD), 512 MByte	69.-
6SL3255-0AA00-5AA0	Akıllı Erişim Modülü (Smart Access Module-wifi)	277.-

Uyarılar:

- * Operatör panelleri opsiyoneldir. Parametre girişi yapmak için operatör panel kullanılmalıdır.
- * Güç modüllerine uygun bir CU eklenmek zorunluluğu vardır.
- * Ayrılabilir operatör paneli fiyata dahil değildir.

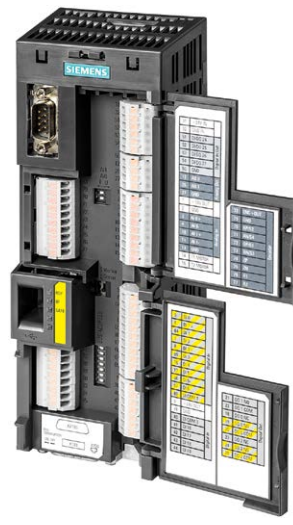

SINAMICS G120 Kontrol Üniteleri



Tüm teknik sorularınız için 444 0 747 teknik destek hattımızı arayabilirsiniz.

Fan Pompa ve Kompresör Uygulamaları SINAMICS G120 - Modüler Hız Kontrol Cihazları

Giriş / Çıkış	Sipariş No	Nominal Güç (kW)	Nominal Çıkış Akımı (A)	YxGxD* Boyutlar	Birim Fiyatı Euro/Adet
---------------	------------	------------------	-------------------------	-----------------	------------------------

• CE Direktiflerine Tam Uyumlu

SINAMICS G120 Serisi Modüler AC Motor Hız Kontrol Cihazı PM230 / PM240P-2 / PM330

3 Faz 400 V / 3 Faz 400 V	Sipariş No	Nominal Güç (kW)	Nominal Çıkış Akımı (A)	YxGxD* Boyutlar	Birim Fiyatı Euro/Adet
	6SL3210-1NE11-3UG1	0.37	1,3	196 x 73 x 165	331.-
6SL3210-1NE11-7UG1	0.55	1.7	196 x 73 x 165	348.-	
6SL3210-1NE12-2UG1	0.75	2.2	196 x 73 x 165	382.-	
6SL3210-1NE13-1UG1	1.1	3.1	196 x 73 x 165	399.-	
6SL3210-1NE14-1UG1	1.5	4.1	196 x 73 x 165	458.-	
6SL3210-1NE15-8UG1	2.2	5.9	196 x 73 x 165	526.-	
6SL3210-1NE17-7UG1	3	7.7	196 x 73 x 165	662.-	
6SL3210-1NE21-0UG1	4	10.2	292 x 100 x 165	772.-	
6SL3210-1NE21-3UG1	5.5	13.2	292 x 100 x 165	908.-	
6SL3210-1NE21-8UG1	7.5	18	292 x 100 x 165	1.179.-	
6SL3210-1NE22-6UG1	11	26	355 x 140 x 165	1.612.-	
6SL3210-1NE23-2UG1	15	32	355 x 140 x 165	2.206.-	
6SL3210-1NE23-8UG1	18.5	38	355 x 140 x 165	2.715.-	
6SL3210-1RE24-5UL0	22	45	472 x 200 x 237	3.225.-	
6SL3210-1RE26-0UL0	30	60	472 x 200 x 237	4.197.-	
6SL3210-1RE27-5UL0	37	75	472 x 200 x 237	5.217.-	
6SL3210-1RE28-8UL0	45	90	551 x 275 x 237	6.409.-	
6SL3210-1RE31-1UL0	55	110	551 x 275 x 237	7.475.-	
6SL3210-1RE31-5UL0	75	145	708 x 305 x 357	9.100.-	
6SL3210-1RE31-8UL0	90	178	708 x 305 x 357	10.759.-	
6SL3210-1RE32-1UL0	110	205	708 x 305 x 357	12.299.-	
6SL3210-1RE32-5UL0	132	250	708 x 305 x 357	13.824.-	
6SL3310-1PE33-0AA0	160	290	1447 x 452 x 328	17.417.-	
6SL3310-1PE33-7AA0	200	360	1447 x 452 x 328	19.654.-	
6SL3310-1PE34-6AA0	250	450	1447 x 452 x 328	23.329.-	
6SL3310-1PE35-8AA0	315	570	1696 x 548 x 393	30.643.-	
6SL3310-1PE36-6AA0	355	640	1696 x 548 x 393	37.003.-	
6SL3310-1PE37-4AA0	400	720	1696 x 548 x 393	43.555.-	
6SL3310-1PE38-4AA0	450	820	1621 x 801 x 393	**	
6SL3310-1PE38-8AA0	500	890	1621 x 801 x 393	**	
6SL3310-1PE41-0AA0	560	1000	1621 x 801 x 393	**	

* Bütün boyutlandırmalar mm birimindedir.

** Yetkili sürücü partnerlerimizle iletişime geçebilirsiniz.

Sipariş No	Açıklama	Birim Fiyatı Euro/Adet
------------	----------	------------------------

• CE Direktiflerine Tam Uyumlu

SINAMICS G120 Serisi Modüler AC Motor Hız Kontrol Cihazları CU (Kontrol Modülleri) Seçenekleri

6SL3243-0BB30-1HA3	Sinamics G120, CPU 230P-2 HVAC CU (USS / Modbus RTU BACNET)	456.-
6SL3243-0BB30-1PA3	Sinamics G120, CPU 230P-2 DP CU (Profibus)	507.-
6SL3243-0BB30-1FA0	Sinamics G120, CPU 230P-2 PN CU (Profinet)	507.-

SINAMICS G120 / G120C Aksesuarları

6SL3255-0AA00-4CA1	BOP-2 Temel Operatör Paneli	70.-
6SL3255-0AA00-4JA2	IOP-2 Gelişmiş Operatör Paneli (Türkçe dil seçeneği)	277.-
6SL3256-0AP00-0JA0	BOP-2 / IOP Kapı Montaj Kiti	56.-
6SL3054-4AG00-2AA0	Hafıza kartı (SD), 512 MByte	69.-
6SL3255-0AA00-5AA0	Akıllı Erişim Modülü (Smart Access Module-wifi)	277.-

Uyarılar:

- Operatör panelleri opsiyoneldir. Parametre girişi yapmak için operatör panel kullanılmalıdır.
- PM230/PM240P-2/PM330 güç modüllerine uygun bir Kontrol Ünitesi (CPU) eklenmelidir.
- PM330 güç modülleri sadece CU230P-2 kontrol ünitesi ile çalışmaktadır.
- 22-132 kW güç modüllerinde dahili şok bobini bulunmaktadır.

Tüm teknik sorularınız için **444 0 747** teknik destek hattımızı arayabilirsiniz.



PM230 Güç Modülü

Yeni



Smart Access Module-Wifi



PM330 Güç Modülü



YENİLİKÇİ SINAMICS G120 ÜRÜN AİLESİ

Daha Fazla Güç, Daha Az Alan Yeni Nesil Sürücülerimizi Keşfedin

SINAMICS G120 ürün ailesi, ikinci nesil PM240-2 güç modülleri sayesinde, daha küçük boyutlara sahip olmasına karşın, daha fazla güç çıkışı sunuyor. Uygun kontrol ünitesi ve aksesuarlar ile, daha hassas ve güvenilir vektör kontrolünden, basit pozisyonlama uygulamalarına kadar birçok ihtiyacınızı tek başına karşılayabiliyor.

Ek Özellikleri:

- Artırılmış dayanıklılık
- Yenilikçi "Push-through" soğutma konsepti
- Güç kaybı olmadan yan yana montaj imkanı
- Entegre güvenlik konsepti (PLe/SIL3'e kadar)
- Üç farklı gerilim seviyesi versiyonu (200, 400 ve 690 V) SINAMICS G120 serisi, pompa, fan, kompresör, konveyör ve endüstriyel proses uygulamalarından, otomotiv, tekstil, paketleme ve birçok endüstride kullanılan makineler dahil geniş bir uygulama alanında ideal çözümler sunar.

Call Center: 444 0 747 | [siemens.com/sinamics-g120](https://www.siemens.com/sinamics-g120)

SIEMENS

Makine ve Proses Uygulamaları

SINAMICS G120 - Modüler Hız Kontrol Cihazları

Giriş / Çıkış	Sipariş No	Normal Şartlarda Kullanım		Ağır Şartlarda Kullanım		YxGxD* Boyutlar	Birim Fiyatı Euro/Adet
		Güç (kW)	Nominal Çıkış Akımı (A)	Güç (kW)	Nominal Çıkış Akımı (A)		

• CE Direktiflerine Tam Uyumlu

SINAMICS G120 Serisi Modüler AC Motor Hız Kontrol Cihazları - PM240P-2 / PM240-2 Güç Modülleri

3 Faz 400V / 3 Faz 400V	6SL3210-1PE11-8UL1	0.55	1.7	0.37	1.3	196 x 73 x 165	436.-
	6SL3210-1PE12-3UL1	0.75	2.2	0.55	1.7	196 x 73 x 165	471.-
	6SL3210-1PE13-2UL1	1.1	3.1	0.75	2.2	196 x 73 x 165	506.-
	6SL3210-1PE14-3UL1	1.5	4.1	1.1	3.1	196 x 73 x 165	576.-
	6SL3210-1PE16-1UL1	2.2	5.9	1.5	4.1	196 x 73 x 165	681.-
	6SL3210-1PE18-0UL1	3	7.7	2.2	5.9	196 x 73 x 165	856.-
	6SL3210-1PE21-1UL0	4	10.2	3	7.7	292 x 100 x 165	1.030.-
	6SL3210-1PE21-4UL0	5.5	13.2	4	10.2	292 x 100 x 165	1.205.-
	6SL3210-1PE21-8UL0	7.5	18	5.5	13.7	292 x 100 x 165	1.571.-
	6SL3210-1PE22-7UL0	11	26	7.5	18	355 x 140 x 165	2.095.-
	6SL3210-1PE23-3UL0	15	32	11	26	355 x 140 x 165	2.793.-
	6SL3210-1PE23-8UL0	18.5	38	15	32	472 x 200 x 237	3.458.-
	6SL3210-1RE24-5UL0	22	45	18,5	38	472 x 200 x 237	3.225.-
	6SL3210-1RE26-0UL0	30	60	22	45	472 x 200 x 237	4.197.-
	6SL3210-1RE27-5UL0	37	75	30	60	472 x 200 x 237	5.217.-
	6SL3210-1RE28-8UL0	45	90	37	75	551 x 275 x 237	6.409.-
	6SL3210-1RE31-1UL0	55	110	45	90	551 x 275 x 237	7.475.-
	6SL3210-1RE31-5UL0	75	145	55	110	708 x 305 x 357	9.100.-
	6SL3210-1RE31-8UL0	90	178	75	145	708 x 305 x 357	10.759.-
	6SL3210-1RE32-1UL0	110	205	90	178	708 x 305 x 357	12.299.-
	6SL3210-1RE32-5UL0	132	250	110	205	708 x 305 x 357	13.824.-
	6SL3210-1PE33-0CLO	160	302	132	250	1000x305x357	18.327.-
	6SL3210-1PE33-7CLO	200	370	160	302	1000x305x357	21.396.-
6SL3210-1PE34-8CLO	250	477	200	370	1000x305x357	24.724.-	



PM240-2 Güç Modülü



SINAMICS G120 Modüler Seri



Uyarılar:

- 22-132 kW arası PM240P-2 güç modüllerinde frenleme modülü bulunmamaktadır. Dahili frenleme modülü ihtiyacı için bu güç aralığında PM240-2 güç modülleri kullanılabilir.
- Operatör panelleri opsiyoneldir. Parametre girişi yapmak için operatör panel kullanılmalıdır.
- Yukarıdaki ürünler güç modülleri olup, kontrol modüller (CU) standart değildir! Yukarıdaki güç modüllerine uygun bir CU eklenmelidir. CU seçenekleri için SINAMICS G120 motor hız kontrol cihazları CU seçenekleri sayfasına bakınız.
- Sinamics G120 PM240-2 güç modüllerinde 250 kW (normal şartlarda kullanım) gücüne kadar %100'lük fren kıyıcı modülü dahili olarak bulunmaktadır.

* Bütün boyutlandırmalar mm birimindedir.

Tüm teknik sorularınız için **444 0 747** teknik destek hattımızı arayabilirsiniz.

Makine ve Proses Uygulamaları

SINAMICS G120 - Modüler Hız Kontrol Cihazları

Giriş / Çıkış	Sipariş No	Normal Şartlarda Kullanım		YxGxD* Boyutlar	Birim Fiyatı Euro/Adet
		Güç (kW)	Nominal Çıkış Akımı (A)		

Yeni

• CE Direktiflerine Tam Uyumlu

SINAMICS G120 Serisi Tek Faz 200V, PM240-2 Güç Modülleri

1 Faz 200V / 3 Faz 200V	6SL3210-1PB13-0ULO	0.55	3.2	196 x 73 x 165	393.-
	6SL3210-1PB13-8ULO	0.75	4.2	196 x 73 x 165	424.-
	6SL3210-1PB15-5ULO	1.1	6.0	291 x 100 x 165	456.-
	6SL3210-1PB17-4ULO	1.5	7.4	291 x 100 x 165	519.-
	6SL3210-1PB21-0ULO	2.2	10.4	291 x 100 x 165	613.-
	6SL3210-1PB21-4ULO	3	13.6	355 x 140 x 165	770.-
	6SL3210-1PB21-8ULO	4	17.5	355 x 140 x 165	927.-



PM240-2
Güç Modülü

SINAMICS G120 Serisi Üç Faz 690V, PM240-2 Güç Modülleri

3 Faz 690V / 3 Faz 690V	6SL3210-1PH21-4ULO	11	14	472 x 200 x 237	2.465.-
	6SL3210-1PH22-0ULO	15	19	472 x 200 x 237	3.237.-
	6SL3210-1PH22-3ULO	18.5	23	472 x 200 x 237	3.977.-
	6SL3210-1PH22-7ULO	22	27	472 x 200 x 237	4.573.-
	6SL3210-1PH23-5ULO	30	35	472 x 200 x 237	5.766.-
	6SL3210-1PH24-2ULO	37	42	472 x 200 x 237	7.059.-
	6SL3210-1PH25-2ULO	45	52	551 x 275 x 237	8.550.-
	6SL3210-1PH26-2ULO	55	62	551 x 275 x 237	9.842.-
	6SL3210-1PH28-0ULO	75	80	708 x 305 x 357	11.831.-
	6SL3210-1PH31-0ULO	90	100	708 x 305 x 357	13.819.-
	6SL3210-1PH31-2ULO	110	115	708 x 305 x 357	15.608.-
	6SL3210-1PH31-4ULO	132	142	708 x 305 x 357	17.398.-



Uyarılar:

- Operatör panelleri opsiyoneldir. Parametre girişi yapmak için operatör panel kullanılmalıdır.
- Yukarıdaki ürünler güç modülleri olup, kontrol modüller (CU) standart değildir!
- Yukarıdaki güç modüllerine uygun bir CU eklenmelidir.
- CU seçenekleri için SINAMICS G120 motor hız kontrol cihazları CU seçenekleri sayfasına bakınız.

* Bütün boyutlandırmalar mm birimindedir.

Tüm teknik sorularınız için **444 0 747** teknik destek hattımızı arayabilirsiniz.

Regeneratif Uygulamalar

SINAMICS G120 - Modüler Hız Kontrol Cihazları

Giriş / Çıkış	Sipariş No	Normal Şartlarda Kullanım		Ağır Şartlarda Kullanım		YxGxD* Boyutlar	Birim Fiyatı Euro/Adet
		Güç (kW)	Nominal Çıkış Akımı (A)	Güç (kW)	Nominal Çıkış Akımı(A)		
SINAMICS G120 Serisi Modüler AC Motor Hız Kontrol Cihazı - PM250 Güç Modülleri							
3 Faz 400V / 3 Faz 400V	6SL3225-0BE25-5AA1	7.5	18	5.5	13.2	334 x 189 x 185	2.488.-
	6SL3225-0BE27-5AA1	11	25	7.5	19	334 x 189 x 185	3.143.-
	6SL3225-0BE31-1AA1	15	32	11	26	334 x 189 x 185	3.972.-
	6SL3225-0BE31-5AA0	18.5	38	15	32	512 x 275 x 204	4.798.-
	6SL3225-0BE31-8AA0	22	45	18.5	38	512 x 275 x 204	5.490.-
	6SL3225-0BE32-2AA0	30	60	22	45	512 x 275 x 204	6.830.-
	6SL3225-0BE33-0AA0	37	75	30	60	635 x 275 x 204	8.299.-
	6SL3225-0BE33-7AA0	45	90	37	75	635 x 275 x 204	9.985.-
	6SL3225-0BE34-5AA0	55	110	45	90	934 x 350 x 316	11.411.-
	6SL3225-0BE35-5AA0	75	145	55	110	934 x 350 x 316	13.616.-
	6SL3225-0BE37-5AA0	90	178	75	145	934 x 350 x 316	15.777.-



PM250 Güç Modülü

SINAMICS G120 Avantajları

+ Yerden Tasarruf

Daha küçük boyutları ve yan yana montaj imkanı ile Panoda daha az yer kaplar

+ Artırılmış Dayanıklılık

Daha uzun kablo kullanabilme imkanı ve çevresel koşullara daha dayanıklı dizayn (Isı ve aşındırıcı gazlara dayanım)

+ Yüksek Güvenlik Standartları

Daha yüksek standartlarda entegre güvenlik yapısı



+ Düşük Maliyet

Montaj ve bakımda avantaj sağlayan bağlantı yapısı

+ Düşük Sistem Maliyeti

Proses için gerekli Giriş ve çıkış filtresi, shield plate gibi bileşenlere daha az bağımlılık.

+ Teknolojik Uyumluluk

TIA (Totally Integrated Automation) ile uyumlu entegre sürücü sistemi

Uyarılar:

- Operatör panelleri opsiyoneldir. Parametre girişi yapmak için operatör panel kullanılmalıdır.
- Yukarıdaki ürünler güç modülleri olup, kontrol modüller (CU) standart değildir.! Yukarıdaki güç modüllerine uygun bir CU eklenmelidir. CU seçenekleri için SINAMICS G120 motor hız kontrol cihazları CU seçenekleri sayfasına bakınız.
- Sinamics G120 PM250 güç modülleri, tüm güçlerde %100 REJENERATİF çalışmaya uygun olup, asansör aşağı yönlü konveyör gibi yer çekimine karşı ve/veya yüksek ataletli yüklerin daha kısa sürede durdurulması gibi yüklerde ortaya çıkacak frenleme direnci ihtiyacını ortadan kaldırdığı gibi, dirençte yakılarak hava atılacak bu enerjiyi şebekeye geri vererek önemli miktarda enerji tasarrufu sağlar.
- Vinç uygulamalarında PM250 güç modüllerinin seçimi ve kullanım detayları hakkında bizimle irtibata geçiniz.

* Bütün boyutlandırmalar mm birimindedir.

Tüm teknik sorularınız için 444 0 747 teknik destek hattımızı arayabilirsiniz.



SINAMICS G130 - Hız Kontrol Cihazları

Giriş / Gerilimi	Sipariş No	Normal Şartlarda Kullanım		Ağır Şartlarda Kullanım		Nominal Çıkış Akımı (A)	Birim Fiyatı Euro/Adet
		Güç (kW)	Çıkış akımı (A)	Güç (kW)	Çıkış akımı (A)		
SINAMICS G130 Serisi Panosuz AC MOTOR Hız Kontrol Cihazı							
3 Faz 380 - 480 V AC	6SL3310-1GE32-1AA3	110	205	90	178	210	15.880.-
	6SL3310-1GE32-6AA3	132	250	110	233	260	18.503.-
	6SL3310-1GE33-1AA3	160	302	132	277	310	20.658.-
	6SL3310-1GE33-8AA3	200	370	160	340	380	23.173.-
	6SL3310-1GE35-0AA3	250	477	200	438	490	27.664.-
	6SL3310-1GE36-1AA3	315	590	250	460	605	34.850.-
	6SL3310-1GE37-5AA3	400	725	315	570	745	48.143.-
	6SL3310-1GE38-4AA3	450	820	400	700	840	**
	6SL3310-1GE41-0AA3	560	960	450	860	985	**
3 Faz 660 - 690 V AC	6SL3310-1GH28-5AA3	75	80	55	76	85	11.497.-
	6SL3310-1GH31-0AA3	90	95	75	89	100	13.634.-
	6SL3310-1GH31-2AA3	110	115	90	107	120	16.365.-
	6SL3310-1GH31-5AA3	132	142	110	134	150	19.042.-
	6SL3310-1GH31-8AA3	160	171	132	157	175	21.197.-
	6SL3310-1GH32-2AA3	200	208	160	192	215	24.431.-
	6SL3310-1GH32-6AA3	250	250	200	233	260	28.562.-
	6SL3310-1GH33-3AA3	315	320	250	280	330	34.850.-
	6SL3310-1GH34-1AA3	400	400	315	367	410	48.143.-
	6SL3310-1GH34-7AA3	450	452	400	416	465	**
	6SL3310-1GH35-8AA3	560	560	450	514	575	**
	6SL3310-1GH37-4AA3	710	710	560	657	735	**
	6SL3310-1GH38-1AA3	800	790	710	724	810	**

** Yetkili sürücü partnerlerimizle iletişime geçebilirsiniz.

Sipariş No	Malzeme Açıklaması	Birim Fiyatı Euro/Adet
SINAMICS G130 Panosuz AC Motor Hız Kontrol Cihazları Aksesuarları		
6SL3040-1GA00-1AA0	CU-320-2 Kontrol Modülü	1.451.-
6SL3055-0AA00-4CA5	AOP-30 Gelişmiş Operatör Paneli	1.461.-
6FX8002-1AA01-1AD0	AOP-30 - Drive Cliq bağlantı kablosu (RS232-Plug in)	112.-

Uyarılar:

- Herbir SINAMICS G130 güç modülü için, ayrıca CU320-2 kontrol modülü sipariş edilmelidir.

Aşırı Yükleme Kapasitesi:

Normal şartlarda kullanım: Maks. 40 °C ortam sıcaklığında, her 5 dak.'da / 10 sn. %150 In ve 60 sn. %110 In
Ağır şartlarda kullanım: Maks. 40 °C ortam sıcaklığında, her 5 dak.'da / 10 sn. %160 In ve 60 sn. %150 In

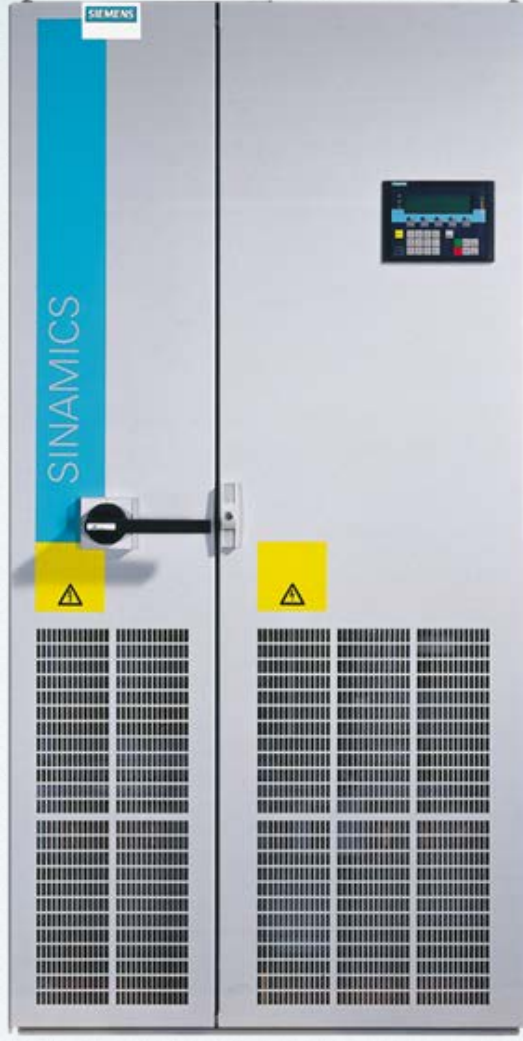

SINAMICS G150 ile Devreye Alma Artık Çok Daha Kolay

Call Center: 444 0 747 | [siemens.com/sinamics-g150](https://www.siemens.com/sinamics-g150)

SIEMENS

SINAMICS DCM - Hız Kontrol Cihazları



Besleme Gerilimi	Sipariş No	Çalışma Tipi (Q)	Nominal Akım (A)	Armatür Çıkış Gerilimi	Birim Fiyatı Euro/Adet
SINAMICS DCM- Panosuz DC Motor Hız Kontrol Cihazları					
3 Faz 230 - 400 V AC	6RA8025- 6DS22-0AA0	2	60	0-485 V DC	4.142.-
	6RA8028- 6DS22-0AA0	2	90	0-485 V DC	4.820.-
	6RA8031- 6DS22-0AA0	2	125	0-485 V DC	5.522.-
	6RA8075- 6DS22-0AA0	2	210	0-485 V DC	7.405.-
	6RA8078- 6DS22-0AA0	2	280	0-485 V DC	8.986.-
	6RA8081- 6DS22-0AA0	2	400	0-485 V DC	11.296.-
	6RA8085- 6DS22-0AA0	2	600	0-485 V DC	15.538.-
	6RA8087- 6DS22-0AA0	2	850	0-485 V DC	20.257.-
	6RA8091- 6DS22-0AA0	2	1200	0-485 V DC	26.859.-
	6RA8093- 4DS22-0AA0	2	1600	0-485 V DC	34.389.-
	6RA8095- 4DS22-0AA0	2	2000	0-485 V DC	42.171.-
	6RA8098- 4DS22-0AA0	2	3000	0-485 V DC	62.001.-
3 Faz 230 - 400 V AC	6RA8013- 6DV62-0AA0	4	15	0-420 V DC	4.283.-
	6RA8018- 6DV62-0AA0	4	30	0-420 V DC	4.473.-
	6RA8025- 6DV62-0AA0	4	60	0-420 V DC	5.196.-
	6RA8028- 6DV62-0AA0	4	90	0-420 V DC	5.974.-
	6RA8031- 6DV62-0AA0	4	125	0-420 V DC	6.953.-
	6RA8075- 6DV62-0AA0	4	210	0-420 V DC	9.262.-
	6RA8078- 6DV62-0AA0	4	280	0-420 V DC	11.120.-
	6RA8081- 6DV62-0AA0	4	400	0-420 V DC	14.182.-
	6RA8085- 6DV62-0AA0	4	600	0-420 V DC	19.504.-
	6RA8087- 6DV62-0AA0	4	850	0-420 V DC	25.353.-
	6RA8091- 6DV62-0AA0	4	1200	0-420 V DC	34.138.-
	6RA8093- 4DV62-0AA0	4	1600	0-420 V DC	42.673.-
	6RA8095- 4DV62-0AA0	4	2000	0-420 V DC	52.462.-
	6RA8098- 4DV62-0AA0	4	3000	0-420 V DC	77.313.-

Sipariş No	Malzeme Açıklaması	Birim Fiyatı Euro/Adet
SINAMICS- DCM Panosuz DC Motor Hız Kontrol Cihazları Aksesuarları		

6SL3055-0AA00-4CA5	AOP-30	Gelişmiş Operatör Paneli	1.461.-
--------------------	--------	--------------------------	---------



Uyarılar:

- Tüm DC sürücülerimiz BOP-20 operatör paneli standart olarak dahildir.
- Nominal armatür akımı ≥ 900 A olan DC sürücülerde, armatür hızlı sigortaları standart olarak dahildir.
- Tüm DC sürücüler nominal akımın 1,8 katına kadar yüklenebilir. Yükleme ve periyot süreleri her DC sürücü tipi için farklılık göstermektedir.



SINAMICS DCM

Gelecekte, DC Sürücü teknolojisini en verimli ve uyumlu kılan ne olabilir?

SINAMICS DCM - En yenilikçi DC sürücü

SINAMICS DCM ile DC Motorların hız ve moment kontrolü çok kolay. SINAMICS ailesinin yeni üyesi, standart PROFIBUS haberleşmesi, artırılmış giriş-çıkış terminalleri, tek üniteye 3000 A'e kadar çıkarılmış akım kapasitesi (paralellenerek 18.000 A'e kadar yükseltilebilir) yeni Drive-cliq teknolojisi ile size benzersiz çözümler sağlayabilir.

Call Center: 444 0 747 | siemens.com.tr/motor-kontrol

SIEMENS

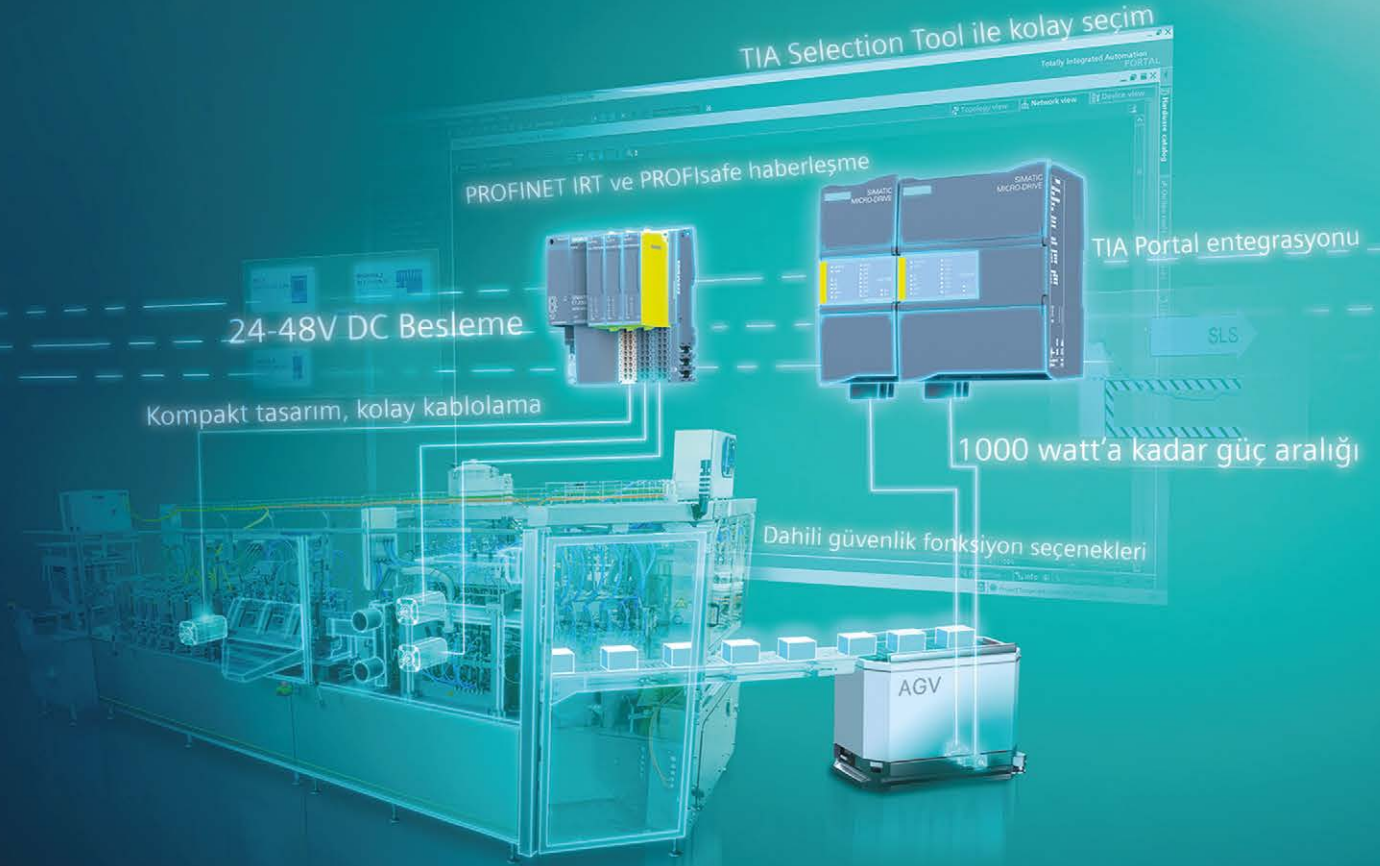

SIMATIC MICRO-DRIVE

24-48 V DC Beslemeli Servo Sürücü Sistemi

Siemens servo sürücü ailesinde yer alan SIMATIC MICRO-DRIVE, PDC ve TM sürücü seçenekleriyle, hassas pozisyonlama, shuttle depolama ve raflama sistemleri, otomatik taşıma sistemleri (AGV-AMR) gibi akü beslemeli uygulamalar ve tıbbi teknoloji uygulamaları da dahil birçok alanda ideal çözümler sunmaktadır.

Öne Çıkan Özellikleri;

- 24-48V DC Besleme
- 1000 watt'a kadar güç aralığı
- Kompakt tasarım, kolay kablolama
- PROFINET IRT ve PROFIsafe haberleşme
- TIA Portal entegrasyonu
- TIA Selection Tool ile kolay seçim
- Dahili güvenlik fonksiyon seçenekleri

PDC: STO, SS1, SLT, SSM, SLS

F-TM: STO

Call Center: 444 0 747 | [siemens.com/micro-drive](https://www.siemens.com/micro-drive)

SIEMENS

SIMATIC MICRO DRIVE

Referans	Açıklama	Güç (W)	Birim Fiyatı Euro/Adet
----------	----------	---------	------------------------

SIMATIC MICRO-DRIVE PDC Drives (ProfiDriveControl)

Standard

6BK1630-1AA10-0AA0	PDC100	100	739.-
6BK1630-1AA60-0AA0	PDC600	600	986.-
6BK1630-1BA00-0AA0	PDC1000	1000	1.315.-

Failsafe(with Extended Safety drive functions)

6BK1630-2AA10-0AA0	PDC100F	100	920.-
6BK1630-2AA60-0AA0	PDC600F	600	1.249.-

Referans	Açıklama	Güç (W)	Birim Fiyatı Euro/Adet
----------	----------	---------	------------------------

F-TM ServoDrive HF for SIMATIC MICRO-DRIVE

F-TM ServoDrive HF for SIMATIC MICRO-DRIVE

6BK1136-6AB00-0CU0	F-TM	280	533.-
--------------------	------	-----	-------

Referans	Açıklama	Birim Fiyatı Euro/Adet
----------	----------	------------------------

Aksesuarlar

Shielding bracket set

6BK1638-0XA50-0AA0	Width 50 mm	84.-
6BK1638-0XA70-0AA0	Width 70 mm	92.-
6BK1638-0XA80-0AA0	Width 90 mm	99.-

Tüm teknik sorularınız için 444 0 747 teknik destek hattımızı arayabilirsiniz.



SIMATIC MICRO-DRIVE
Servo Drive System



SINAMICS V90

Kolay Ve Ekonomik Servo Sürücü Sistemi

SINAMICS V90, tek eksen servo sürücü, temel servo uygulamaları için dizayn edilmiştir. SIMOTICS 1FL6 servo motorlar, pozisyonlama uygulamalarının yanı sıra hız ve tork kontrolü ile optimize servo performansını garanti eder. Aynı zamanda PROFINET, PTI, USS ve MODBUS RTU ile birlikte otomasyon mimarisine kolayca entegre edilir.

Call Center: 444 0 747 | [siemens.com/sinamics-v90](https://www.siemens.com/sinamics-v90)

SIEMENS

SINAMICS V90 Servo Sürücü Sistemi Seçim Klavuzu

1 SIMOTICS S-1 FL6 Servo Motor

	Nominal Güç (kW)	Nominal Tork (Nm)	Nominal Devir (rpm)	Flans Yüksekliği (mm)	Sipariş Numarası
Dinamik Performanslı (Low Inertia)	0.05	0.16	3000	20	1FL6022-2AF21-1
	0.10	0.32	3000	30	1FL6024-2AF21-1
	0.20	0.64	3000	30	1FL6032-2AF21-1
	0.40	1.27	3000	40	1FL6034-2AF21-1
	0.75	2.39	3000	40	1FL6042-2AF21-1
	1.00	3.18	3000	50	1FL6044-2AF21-1
	1.50	4.78	3000	50	1FL6052-2AF21-0
	2.00	6.37	3000	50	1FL6054-2AF21-0
Encoder Tipi	Incremental encoder TTL 2500 ppr Absolute encoder single-türn 21-bit*				
Yüksek Ataletli (High Inertia)	0.40	1.27	3000	45	1FL6042-1AF61-2
	0.75	2.39	3000	45	1FL6044-1AF61-2
	0.75	3.58	2000	65	1FL6061-1AC61-2
	1.00	4.77	2000	65	1FL6062-1AC61-2
	1.50	7.16	2000	65	1FL6064-1AC61-2
	1.75	8.4	2000	65	1FL6066-1AC61-2
	2.00	9.5	2000	65	1FL6067-1AC61-2
	2.50	11.9	2000	90	1FL6090-1AC61-2
	3.50	16.7	2000	90	1FL6092-1AC61-2
	5.00	23.9	2000	90	1FL6094-1AC61-2
	7.00	33.4	2000	90	1FL6096-1AC61-2
Encoder Tipi	Incremental encoder TTL 2500 ppr Absolute encoder 20-bit + 12-bit multi-türn				
Motor mili ve fren seçimi	Kamalı, frensiz Kamalı, frenli Kamasız, frensiz Kamasız, frenli				

2 SINAMICS V90 Servo Sürücü

Nominal Güç (kW)	Besleme gerilimi	Kasa tipi	Sipariş Numarası
0.10	200 ... 240 V 1AC / 3AC	FSA	6SL3210-5FB10-1U
0.20			6SL3210-5FB10-2U
0.40		FSB	6SL3210-5FB10-4U
0.75		FSC	6SL3210-5FB10-8U
1.00	200 ... 240 V 3AC **	FSD	6SL3210-5FB11-0U
1.50			6SL3210-5FB11-5U
2.00			6SL3210-5FB12-0U
0.40	380 ... 480 V 3AC	FSAA	6SL3210-5FE10-4U
0.75		FSA	6SL3210-5FE10-8U
0.75			6SL3210-5FE11-0U
1.00			
1.50		FSB	6SL3210-5FE11-5U
1.75			
2.00			6SL3210-5FE12-0U
2.50			
3.50		FSC	6SL3210-5FE13-5U
5.00			6SL3210-5FE15-0U
7.00			6SL3210-5FE17-0U
SINAMICS V90 PFI versiyon SINAMICS V90 PROFINET (PN) versiyon			

** 1kW gücünden itibaren low inertia sürücülerin besleme gerilimleri 3 faz 220VAC'dir.

3 SINAMICS V90 Servo Sürücü ve SIMOTICS S-1 FL6 Servo Motor için MOTION-CONNECT 300 Kablo Seçimi

Güç kablosu		Encoder kablosu		Fren kablosu	
Sipariş Numarası	Sipariş Numarası	Sipariş Numarası	Sipariş Numarası	Sipariş Numarası	Sipariş Numarası
6FX3002-5CK01-1	6FX3002-2	20-1	6FX3002-5BK02-1	0	6FX3002-5BK02-1
6FX3002-5CK32-1	6FX3002-2	12-1	6FX3002-5BK03-1	0	6FX3002-5BK03-1
6FX3002-5CL02-1	6FX3002-2	10-1	6FX3002-5BK03-1	0	6FX3002-5BK03-1
6FX3002-5CL12-1	6FX3002-2				
Uzunluk: 3 m	A D	A D	A D	A D	A D
Uzunluk: 5 m	A F	A F	A F	A F	A F
Uzunluk: 7 m ¹⁾	A H	A H	A H	A H	A H
Uzunluk: 10 m	B A	B A	B A	B A	B A
Uzunluk: 20 m	C A	C A	C A	C A	C A
Incremental encoder TTL 2500 ppr	C T	C T	C T	C T	C T
Absolute encoder single-türn 21-bit	D B	D B	D B	D B	D B
Absolute encoder 20-bit + 12-bit multi-türn					

1) 7 m ve 15 m kablo seçeneği yüksek ataletli motorları içindir. (3AC 400V).



SINAMICS V90 Servo Sürücüler



Sinamics V90
PROFINET



Sinamics V90
PTI

Malzeme referansı	Açıklama	Birim Fiyatı Euro/Adet	Malzeme referansı	Açıklama	Birim Fiyatı Euro/Adet
Monofaze 200V-240V PTI / ANALOG / MODBUS			Monofaze 200V-240V PROFINET		
50 W Servo Seti			50 W Servo Seti		
1FL6022-2AF21-1AA1	0.16Nm; Nn=3000rpm; TTL 2500 ppr	505.-	1FL6022-2AF21-1AA1	0.16Nm; Nn=3000rpm; TTL 2500 ppr	505.-
6SL3210-5FB10-1UA2	100 W servo sürücüsü, PTI versiyon	776.-	6SL3210-5FB10-1UF2	100 W servo sürücüsü; profinet versiyon	998.-
6FX3002-5CK01-1AF0	Güç kablosu; 4x0,75mm; 5mt	104.-	6FX3002-5CK01-1AF0	Güç kablosu; 4x0,75mm; 5mt	104.-
6FX3002-2CT20-1AF0	Artımsal encoder kablosu, 5mt	137.-	6FX3002-2CT20-1AF0	Artımsal encoder kablosu, 5mt	137.-
Set Fiyatı		1.522.-	Set Fiyatı		1.744.-
100 W Servo Seti			100 W Servo Seti		
1FL6024-2AF21-1AA1	0.32Nm; Nn=3000rpm; TTL 2500 ppr	519.-	1FL6024-2AF21-1AA1	0.32Nm; Nn=3000rpm; TTL 2500 ppr	519.-
6SL3210-5FB10-1UA2	100 W servo sürücüsü, PTI versiyon	776.-	6SL3210-5FB10-1UF2	100 W servo sürücüsü; profinet versiyon	998.-
6FX3002-5CK01-1AF0	Güç kablosu; 4x0,75mm; 5mt	104.-	6FX3002-5CK01-1AF0	Güç kablosu; 4x0,75mm; 5mt	104.-
6FX3002-2CT20-1AF0	Artımsal encoder kablosu, 5mt	137.-	6FX3002-2CT20-1AF0	Artımsal encoder kablosu, 5mt	137.-
Set Fiyatı		1.536.-	Set Fiyatı		1.758.-
200 W Servo Seti			200 W Servo Seti		
1FL6032-2AF21-1AA1	0.64Nm; Nn=3000rpm; TTL 2500 ppr	530.-	1FL6032-2AF21-1AA1	0.64Nm; Nn=3000rpm; TTL 2500 ppr	530.-
6SL3210-5FB10-2UA2	200 W servo sürücüsü, PTI versiyon	799.-	6SL3210-5FB10-2UF2	200 W servo sürücüsü; profinet versiyon	1.022.-
6FX3002-5CK01-1AF0	Güç kablosu; 4x0,75mm; 5mt	104.-	6FX3002-5CK01-1AF0	Güç kablosu; 4x0,75mm; 5mt	104.-
6FX3002-2CT20-1AF0	Artımsal encoder kablosu, 5mt	137.-	6FX3002-2CT20-1AF0	Artımsal encoder kablosu, 5mt	137.-
Set Fiyatı		1.570.-	Set Fiyatı		1.793.-
400 W Servo Seti			400 W Servo Seti		
1FL6034-2AF21-1AA1	1.27Nm; Nn=3000rpm; TTL 2500 ppr	575.-	1FL6034-2AF21-1AA1	1.27Nm; Nn=3000rpm; TTL 2500 ppr	575.-
6SL3210-5FB10-4UA1	400 W servo sürücüsü, PTI versiyon	859.-	6SL3210-5FB10-4UF1	400 W servo sürücüsü; profinet versiyon	1.085.-
6FX3002-5CK01-1AF0	Güç kablosu; 4x0,75mm; 5mt	104.-	6FX3002-5CK01-1AF0	Güç kablosu; 4x0,75mm; 5mt	104.-
6FX3002-2CT20-1AF0	Artımsal encoder kablosu, 5mt	137.-	6FX3002-2CT20-1AF0	Artımsal encoder kablosu, 5mt	137.-
Set Fiyatı		1.675.-	Set Fiyatı		1.901.-
750 W Servo Seti			750 W Servo Seti		
1FL6042-2AF21-1AA1	2.39Nm; Nn=3000rpm; TTL 2500 ppr	690.-	1FL6042-2AF21-1AA1	2.39Nm; Nn=3000rpm; TTL 2500 ppr	690.-
6SL3210-5FB10-8UA0	750 W servo sürücüsü, PTI versiyon	978.-	6SL3210-5FB10-8UF0	750 W servo sürücüsü; profinet versiyon	1.210.-
6FX3002-5CK01-1AF0	Güç kablosu; 4x0,75mm; 5mt	104.-	6FX3002-5CK01-1AF0	Güç kablosu; 4x0,75mm; 5mt	104.-
6FX3002-2CT20-1AF0	Artımsal encoder kablosu, 5mt	137.-	6FX3002-2CT20-1AF0	Artımsal encoder kablosu, 5mt	137.-
Set Fiyatı		1.909.-	Set Fiyatı		2.141.-



- Not 1:** Sinamics V90 Pulse Train Input / Analog / Modbus konfigürasyonuna, 50 pin kontrol bağlantı konnektörü veya konnektörlü bağlantı kablosu ilave edilmelidir.
- Not 2:** Profinet konfigürasyonuna ihtiyaca göre 20 pin kontrol bağlantı konnektörü veya konnektörlü bağlantı kablosu ilave edilebilir.

SINAMICS V90 Servo Sürücüler

Malzeme referansı	Açıklama	Birim Fiyatı Euro/Adet	Malzeme referansı	Açıklama	Birim Fiyatı Euro/Adet
Trifaze 380V-480V PTI / ANALOG / MODBUS			Trifaze 380V-480V PROFINET		
400 W Servo Seti			400 W Servo Seti		
1FL6042-1AF61-2AA1	1.27Nm; Nn=3000rpm; TTL 2500 ppr	587.-	1FL6042-1AF61-2AA1	1.27Nm; Nn=3000rpm; TTL 2500 ppr	587.-
6SL3210-5FE10-4UA0	400 W servo sürücüsü, PTI versiyon	831.-	6SL3210-5FE10-4UF0	400 W servo sürücüsü, profinet versiyon	1.057.-
6FX3002-5CL02-1AF0	Güç kablosu; 4x1,5mm; 5mt	148.-	6FX3002-5CL02-1AF0	Güç kablosu; 4x1,5mm; 5mt	148.-
6FX3002-2CT12-1AF0	Artımsal encoder kablosu, 5mt	151.-	6FX3002-2CT12-1AF0	Artımsal encoder kablosu, 5mt	151.-
Set Fiyatı		1.717.-	Set Fiyatı		1.943.-
750 W Servo Seti			750 W Servo Seti		
1FL6044-1AF61-2AA1	2.39Nm; Nn=3000rpm; TTL 2500 ppr	702.-	1FL6044-1AF61-2AA1	2.39Nm; Nn=3000rpm; TTL 2500 ppr	702.-
6SL3210-5FE10-8UA0	750W servo sürücüsü, PTI versiyon	947.-	6SL3210-5FE10-8UF0	750 W servo sürücüsü, profinet versiyon	1.178.-
6FX3002-5CL02-1AF0	Güç kablosu; 4x1,5mm; 5mt	148.-	6FX3002-5CL02-1AF0	Güç kablosu; 4x1,5mm; 5mt	148.-
6FX3002-2CT12-1AF0	Artımsal encoder kablosu, 5mt	151.-	6FX3002-2CT12-1AF0	Artımsal encoder kablosu, 5mt	151.-
Set Fiyatı		1.948.-	Set Fiyatı		2.179.-
1.0 kW Servo Seti			1.0 kW Servo Seti		
1FL6062-1AC61-2AA1	4.77Nm; Nn=2000rpm; TTL 2500 ppr	878.-	1FL6062-1AC61-2AA1	4.77Nm; Nn=2000rpm; TTL 2500 ppr	878.-
6SL3210-5FE11-0UA0	1.0 kW servo sürücüsü, PTI versiyon	1.051.-	6SL3210-5FE11-0UF0	1.0 kW servo sürücüsü, profinet versiyon	1.287.-
6FX3002-5CL02-1AF0	Güç kablosu; 4x1,5mm; 5mt	148.-	6FX3002-5CL02-1AF0	Güç kablosu; 4x1,5mm; 5mt	148.-
6FX3002-2CT12-1AF0	Artımsal encoder kablosu, 5mt	151.-	6FX3002-2CT12-1AF0	Artımsal encoder kablosu, 5mt	151.-
Set Fiyatı		2.228.-	Set Fiyatı		2.464.-
1.5 kW Servo Seti			1.5 kW Servo Seti		
1FL6064-1AC61-2AA1	7.16Nm; Nn=2000rpm; TTL 2500 ppr	1.046.-	1FL6064-1AC61-2AA1	7.16Nm; Nn=2000rpm; TTL 2500 ppr	1.046.-
6SL3210-5FE11-5UA0	1.75 kW servo sürücüsü, PTI versiyon	1.247.-	6SL3210-5FE11-5UF0	1.75 kW servo sürücüsü, profinet versiyon	1.493.-
6FX3002-5CL12-1AF0	Güç kablosu; 4x2,5mm; 5mt	169.-	6FX3002-5CL12-1AF0	Güç kablosu; 4x2,5mm; 5mt	169.-
6FX3002-2CT12-1AF0	Artımsal encoder kablosu, 5mt	151.-	6FX3002-2CT12-1AF0	Artımsal encoder kablosu, 5mt	151.-
Set Fiyatı		2.613.-	Set Fiyatı		2.859.-
1.75 kW Servo Seti			1.75 kW Servo Seti		
1FL6066-1AC61-2AA1	8.40Nm; Nn=2000rpm; TTL 2500 ppr	1.290.-	1FL6066-1AC61-2AA1	8.40Nm; Nn=2000rpm; TTL 2500 ppr	1.290.-
6SL3210-5FE11-5UA0	1.75 kW servo sürücüsü, PTI versiyon	1.247.-	6SL3210-5FE11-5UF0	1.75 kW servo sürücüsü, profinet versiyon	1.493.-
6FX3002-5CL12-1AF0	Güç kablosu; 4x2,5mm; 5mt	169.-	6FX3002-5CL12-1AF0	Güç kablosu; 4x2,5mm; 5mt	169.-
6FX3002-2CT12-1AF0	Artımsal encoder kablosu, 5mt	151.-	6FX3002-2CT12-1AF0	Artımsal encoder kablosu, 5mt	151.-
Set Fiyatı		2.857.-	Set Fiyatı		3.103.-
2.0 kW Servo Seti			2.0 kW Servo Seti		
1FL6067-1AC61-2AA1	9.50Nm; Nn=2000rpm; TTL 2500 ppr	1.546.-	1FL6067-1AC61-2AA1	9.50Nm; Nn=2000rpm; TTL 2500 ppr	1.546.-
6SL3210-5FE12-0UA0	2.5 kW servo sürücüsü, PTI versiyon	1.478.-	6SL3210-5FE12-0UF0	2.5 kW servo sürücüsü, profinet versiyon	1.735.-
6FX3002-5CL12-1AF0	Güç kablosu; 4x2,5mm; 5mt	169.-	6FX3002-5CL12-1AF0	Güç kablosu; 4x2,5mm; 5mt	169.-
6FX3002-2CT12-1AF0	Artımsal encoder kablosu, 5mt	151.-	6FX3002-2CT12-1AF0	Artımsal encoder kablosu, 5mt	151.-
Set Fiyatı		3.344.-	Set Fiyatı		3.601.-
2.5 kW Servo Seti			2.5 kW Servo Seti		
1FL6090-1AC61-2AA1	11.90Nm; Nn=2000rpm; TTL 2500 ppr	1.576.-	1FL6090-1AC61-2AA1	11.90Nm; Nn=2000rpm; TTL 2500 ppr	1.576.-
6SL3210-5FE12-0UA0	2.5 kW servo sürücüsü, PTI versiyon	1.478.-	6SL3210-5FE12-0UF0	2.5 kW servo sürücüsü, profinet versiyon	1.735.-
6FX3002-5CL12-1AF0	Güç kablosu; 4x2,5mm; 5mt	169.-	6FX3002-5CL12-1AF0	Güç kablosu; 4x2,5mm; 5mt	169.-
6FX3002-2CT12-1AF0	Artımsal encoder kablosu, 5mt	151.-	6FX3002-2CT12-1AF0	Artımsal encoder kablosu, 5mt	151.-
Set Fiyatı		3.374.-	Set Fiyatı		3.631.-
3.5 kW Servo Seti			3.5 kW Servo Seti		
1FL6092-1AC61-2AA1	16.70Nm; Nn=2000rpm; TTL 2500 ppr	2.116.-	1FL6092-1AC61-2AA1	16.70Nm; Nn=2000rpm; TTL 2500 ppr	2.116.-
6SL3210-5FE13-5UA0	3.5 kW servo sürücüsü, PTI versiyon	2.059.-	6SL3210-5FE13-5UF0	3.5 kW servo sürücüsü, profinet versiyon	2.345.-
6FX3002-5CL12-1AF0	Güç kablosu; 4x2,5mm; 5mt	169.-	6FX3002-5CL12-1AF0	Güç kablosu; 4x2,5mm; 5mt	169.-
6FX3002-2CT12-1AF0	Artımsal encoder kablosu, 5mt	151.-	6FX3002-2CT12-1AF0	Artımsal encoder kablosu, 5mt	151.-
Set Fiyatı		4.495.-	Set Fiyatı		4.781.-



Sinamics V90 PTI

Not 1: Sinamics V90 Pulse Train Input / Analog / Modbus konfigürasyonuna, 50 pin kontrol bağlantı konnektörü veya konnektörlü bağlantı kablosu ilave edilmelidir.

Not 2: Profinet konfigürasyonuna ihtiyaca göre 20 pin kontrol bağlantı konnektörü veya konnektörlü bağlantı kablosu ilave edilebilir.

SINAMICS V90 Servo Sürücüler

Malzeme referansı	Açıklama	Birim Fiyatı Euro/Adet	Malzeme referansı	Açıklama	Birim Fiyatı Euro/Adet
Trifaze 380V-480V PTI / ANALOG / MODBUS			Trifaze 380V-480V PROFINET		
5.0 kW Servo Seti			5.0 kW Servo Seti		
1FL6094-1AC61-2AA1	23.90Nm; Nn=2000rpm; TTL 2500 ppr	2.722.-	1FL6094-1AC61-2AA1	23.90Nm; Nn=2000rpm; TTL 2500 ppr	2.722.-
6SL3210-5FE15-0UA0	5.0 kW servo sürücü, PTI versiyon	2.633.-	6SL3210-5FE15-0UF0	5.0 kW servo sürücü, profinet versiyon	2.947.-
6FX3002-5CL12-1AF0	Güç kablosu; 4x2,5mm; 5mt	169.-	6FX3002-5CL12-1AF0	Güç kablosu; 4x2,5mm; 5mt	169.-
6FX3002-2CT12-1AF0	Artımsal encoder kablosu, 5mt	151.-	6FX3002-2CT12-1AF0	Artımsal encoder kablosu, 5mt	151.-
Set Fiyatı		5.675.-	Set Fiyatı		5.989.-
7.0 kW Servo Seti			7.0 kW Servo Seti		
1FL6096-1AC61-2AA1	33.40Nm; Nn=2000rpm; TTL 2500 ppr	3.504.-	1FL6096-1AC61-2AA1	33.40Nm; Nn=2000rpm; TTL 2500 ppr	3.504.-
6SL3210-5FE17-0UA0	7.0 kW servo sürücü, PTI versiyon	3.346.-	6SL3210-5FE17-0UF0	7.0 kW servo sürücü, profinet versiyon	3.695.-
6FX3002-5CL12-1AF0	Güç kablosu; 4x2,5mm; 5mt	169.-	6FX3002-5CL12-1AF0	Güç kablosu; 4x2,5mm; 5mt	169.-
6FX3002-2CT12-1AF0	Artımsal encoder kablosu, 5mt	151.-	6FX3002-2CT12-1AF0	Artımsal encoder kablosu, 5mt	151.-
Set Fiyatı		7.170.-	Set Fiyatı		7.519.-

Referans	Açıklama	Birim Fiyatı Euro/Adet
Aksesuarlar		
6FX2003-0LL13	1FL6 servo motor 45, 50, 65, 90 gövde motor tarafı güç kablosu konnektörü, 5 adet	277.-
6FX2003-0LL12	1FL6 servo motor 20, 30, ve 40 gövde motor tarafı güç kablosu konnektörü, 5 adet	39.-
6FX2003-0SL13	1FL6 servo motor 45, 50, 65, 90 gövde motor tarafı Incremental enkoder konnektörü, 5 adet	268.-
6FX2003-0SL12	1FL6 servo motor 20, 30, ve 40 gövde motor tarafı Incremental enkoder konnektörü, 5 adet	98.-
6FX2003-0DB11	1FL6 servo motor 45, 50, 65, 90 gövde motor tarafı absolute enkoder konnektörü, 30 adet	2.380.-
6FX2003-0DB12	1FL6 servo motor 20, 30 ve 40 gövde motor tarafı absolute enkoder konnektörü, 5 adet	98.-
6FX2003-0LL53	1FL6 servo motor 45, 50, 65, 90 gövde motor tarafı fren kablosu konnektörü, 5 adet	199.-
6FX2003-0LL52	1FL6 servo motor 20, 30, ve 40 gövde motor tarafı fren kablosu konnektörü, 5 adet	27.-
6FX2003-0SB14	Sinamics V90 için sürücü tarafı enkoder kablosu konnektörü, 30 adet	792.-
6SL3260-2NA00-0VA0*	Sinamics V90 için 50 pin kontrol bağlantı konnektörü, 30 adet*	752.-
6SL3260-4NA00-1VB0*	Sinamics V90 için 50 pin kontrol bağlantı konnektörlü kontrol kablosu, 1 m*	259.-
6SL3260-4NA00-1VA5*	Sinamics V90 için 50 pin kontrol bağlantı konnektörlü kontrol kablosu ve terminal blok, 0,5 m*	148.-
6SL3260-2MA00-0VA0**	Sinamics V90 için 20 pin kontrol bağlantı konnektörü, 5 adet**	128.-
6SL3260-4MA00-1VB0**	Sinamics V90 için 20 pin kontrol bağlantı konnektörlü kontrol kablosu, 1 m**	112.-

* PTI / Analog / Modbus
** PROFINET



Not 1: Sinamics V90 Pulse Train Input / Analog / Modbus konfigürasyonuna, 50 pin kontrol bağlantı konnektörü veya konnektörlü bağlantı kablosu ilave edilmelidir.

Not 2: Profinet konfigürasyonuna ihtiyaca göre 20 pin kontrol bağlantı konnektörü veya konnektörlü bağlantı kablosu ilave edilebilir.



Sinamics V90 PTI

Referans	Açıklama	Birim Fiyatı Euro/Adet
1FL6 Yüksek Ataletli Servo Motor Kabloları (High Inertia)		
6FX3002-5CL02-1AD0	MOTION-CONNECT 300, 4x1,5 servo motor güç kablosu, 3 m	126.-
6FX3002-5CL02-1AF0	MOTION-CONNECT 300, 4x1,5 servo motor güç kablosu, 5 m	148.-
6FX3002-5CL02-1AH0	MOTION-CONNECT 300, 4x1,5 servo motor güç kablosu, 7 m	172.-
6FX3002-5CL02-1BA0	MOTION-CONNECT 300, 4x1,5 servo motor güç kablosu, 10 m	200.-
6FX3002-5CL02-1CA0	MOTION-CONNECT 300, 4x1,5 servo motor güç kablosu, 20 m	309.-
6FX3002-5CL12-1AD0	MOTION-CONNECT 300, 4x2,5 servo motor güç kablosu, 3 m	138.-
6FX3002-5CL12-1AF0	MOTION-CONNECT 300, 4x2,5 servo motor güç kablosu, 5 m	169.-
6FX3002-5CL12-1AH0	MOTION-CONNECT 300, 4x2,5 servo motor güç kablosu, 7 m	200.-
6FX3002-5CL12-1BA0	MOTION-CONNECT 300, 4x2,5 servo motor güç kablosu, 10 m	244.-

SINAMICS V90 Servo Sürücüler

Referans	Açıklama	Birim Fiyatı Euro/Adet
1FL6 Yüksek Ataletli Servo Motor Kabloları (High Inertia)		
6FX3002-5CL12-1CA0	MOTION-CONNECT 300, 4x2,5 servo motor güç kablosu, 20 m	396.-
6FX3002-2DB10-1AD0	MOTION-CONNECT 300, servo motor absolute enkoder kablosu, 3 m	148.-
6FX3002-2DB10-1AF0	MOTION-CONNECT 300, servo motor absolute enkoder kablosu, 5 m	163.-
6FX3002-2DB10-1AH0	MOTION-CONNECT 300, servo motor absolute enkoder kablosu, 7 m	181.-
6FX3002-2DB10-1BA0	MOTION-CONNECT 300, servo motor absolute enkoder kablosu, 10 m	202.-
6FX3002-2DB10-1CA0	MOTION-CONNECT 300, servo motor absolute enkoder kablosu, 20 m	274.-
6FX3002-2CT12-1AD0	MOTION-CONNECT 300, servo motor incremental enkoder kablosu, 3 m	135.-
6FX3002-2CT12-1AF0	MOTION-CONNECT 300, servo motor incremental enkoder kablosu, 5 m	151.-
6FX3002-2CT12-1AH0	MOTION-CONNECT 300, servo motor incremental enkoder kablosu, 7 m	169.-
6FX3002-2CT12-1BA0	MOTION-CONNECT 300, servo motor incremental enkoder kablosu, 10 m	191.-
6FX3002-2CT12-1CA0	MOTION-CONNECT 300, servo motor incremental enkoder kablosu, 20 m	266.-
6FX3002-5BL03-1AD0	MOTION-CONNECT 300 2X0.75 servo motor fren kablosu, 3 m	89.-
6FX3002-5BL03-1AF0	MOTION-CONNECT 300 2X0.75 servo motor fren kablosu, 5 m	98.-
6FX3002-5BL03-1AH0	MOTION-CONNECT 300 2X0.75 servo motor fren kablosu, 7 m	111.-
6FX3002-5BL03-1BA0	MOTION-CONNECT 300 2X0.75 servo motor fren kablosu, 10 m	123.-
6FX3002-5BL03-1CA0	MOTION-CONNECT 300 2X0.75 servo motor fren kablosu, 20 m	166.-



Sinamics V90 PTI

1FL6 Dinamik Performanslı Servo Motor Kabloları (High Dynamic)		
6FX3002-5CK01-1AD0	MOTION-CONNECT 300, 4x0,75 20, 30, ve 40 gövde servo motor güç kablosu, 3 m	83.-
6FX3002-5CK01-1AF0	MOTION-CONNECT 300, 4x0,75 20, 30, ve 40 gövde servo motor güç kablosu, 5 m	104.-
6FX3002-5CK01-1BA0	MOTION-CONNECT 300, 4x0,75 20, 30, ve 40 gövde servo motor güç kablosu, 10 m	134.-
6FX3002-5CK01-1CA0	MOTION-CONNECT 300, 4x0,75 20, 30, ve 40 gövde servo motor güç kablosu, 20 m	208.-
6FX3002-5CK32-1AD0	MOTION-CONNECT 300, 4x2,5 50 gövde servo motor güç kablosu, 3 m	137.-
6FX3002-5CK32-1AF0	MOTION-CONNECT 300, 4x2,5 50 gövde servo motor güç kablosu, 5 m	166.-
6FX3002-5CK32-1BA0	MOTION-CONNECT 300, 4x2,5 50 gövde servo motor güç kablosu, 10 m	241.-
6FX3002-5CK32-1CA0	MOTION-CONNECT 300, 4x2,5 50 gövde servo motor güç kablosu, 20 m	389.-
6FX3002-2DB20-1AD0	MOTION-CONNECT 300, 20, 30, ve 40 gövde servo motor absolute enkoder kablosu, 3 m	123.-
6FX3002-2DB20-1AF0	MOTION-CONNECT 300, 20, 30, ve 40 gövde servo motor absolute enkoder kablosu, 5 m	137.-
6FX3002-2DB20-1BA0	MOTION-CONNECT 300, 20, 30, ve 40 gövde servo motor absolute enkoder kablosu, 10 m	171.-
6FX3002-2DB20-1CA0	MOTION-CONNECT 300, 20, 30, ve 40 gövde servo motor absolute enkoder kablosu, 20 m	255.-
6FX3002-2DB10-1AD0	MOTION-CONNECT 300, 45, 50, 65 ve 90 gövde servo motor absolute enkoder kablosu, 3 m	148.-
6FX3002-2DB10-1AF0	MOTION-CONNECT 300, 45, 50, 65 ve 90 gövde servo motor absolute enkoder kablosu, 5 m	163.-
6FX3002-2DB10-1AH0	MOTION-CONNECT 300, 45, 50, 65 ve 90 gövde servo motor absolute enkoder kablosu, 7 m	181.-
6FX3002-2DB10-1BA0	MOTION-CONNECT 300, 45, 50, 65 ve 90 gövde servo motor absolute enkoder kablosu, 10 m	202.-
6FX3002-2DB10-1CA0	MOTION-CONNECT 300, 45, 50, 65 ve 90 gövde servo motor absolute enkoder kablosu, 20 m	274.-
6FX3002-2CT20-1AD0	MOTION-CONNECT 300, 20, 30, ve 40 gövde servo motor incremental enkoder kablosu, 3 m	123.-
6FX3002-2CT20-1AF0	MOTION-CONNECT 300, 20, 30, ve 40 gövde servo motor incremental enkoder kablosu, 5 m	137.-
6FX3002-2CT20-1BA0	MOTION-CONNECT 300, 20, 30, ve 40 gövde servo motor incremental enkoder kablosu, 10 m	171.-
6FX3002-2CT20-1CA0	MOTION-CONNECT 300, 20, 30, ve 40 gövde servo motor incremental enkoder kablosu, 20 m	255.-
6FX3002-2CT12-1AD0	MOTION-CONNECT 300, 45, 50, 65 ve 90 gövde servo motor incremental enkoder kablosu, 3 m	135.-
6FX3002-2CT12-1AF0	MOTION-CONNECT 300, 45, 50, 65 ve 90 gövde servo motor incremental enkoder kablosu, 5 m	151.-
6FX3002-2CT12-1BA0	MOTION-CONNECT 300, 45, 50, 65 ve 90 gövde servo motor incremental enkoder kablosu, 10 m	191.-
6FX3002-2CT12-1CA0	MOTION-CONNECT 300, 45, 50, 65 ve 90 gövde servo motor incremental enkoder kablosu, 20 m	266.-
6FX3002-5BK02-1AD0	MOTION-CONNECT 300 2X0.75 20, 30, ve 40 gövde servo motor fren kablosu, 3 m	56.-
6FX3002-5BK02-1AF0	MOTION-CONNECT 300 2X0.75 20, 30, ve 40 gövde servo motor fren kablosu, 5 m	68.-
6FX3002-5BK02-1BA0	MOTION-CONNECT 300 2X0.75 20, 30, ve 40 gövde servo motor fren kablosu, 10 m	92.-
6FX3002-5BK02-1CA0	MOTION-CONNECT 300 2X0.75 20, 30, ve 40 gövde servo motor fren kablosu, 20 m	128.-
6FX3002-5BL03-1AD0	MOTION-CONNECT 300 2X0.75 45, 50, 65 ve 90 gövde servo motor fren kablosu, 3 m	89.-
6FX3002-5BL03-1AF0	MOTION-CONNECT 300 2X0.75 45, 50, 65 ve 90 gövde servo motor fren kablosu, 5 m	98.-
6FX3002-5BL03-1BA0	MOTION-CONNECT 300 2X0.75 45, 50, 65 ve 90 gövde servo motor fren kablosu, 10 m	123.-
6FX3002-5BL03-1CA0	MOTION-CONNECT 300 2X0.75 45, 50, 65 ve 90 gövde servo motor fren kablosu, 20 m	166.-



Sinamics V90 PROFINET

Not: Uygun motor kablo seçimi için sayfa 47'deki V90 ürün seçim tablosunu referans alabilirsiniz.

SINAMICS V90 Servo Sürücüler

Referans	Açıklama	Birim Fiyatı Euro/Adet
1FL6 Dinamik Performanslı Servo Motor Kabloları (High Dynamic)		
6FX3002-5CL12-1CA0	MOTION-CONNECT 300, 4x2,5 servo motor güç kablosu, 20 m	396.-
6FX3002-2DB10-1AD0	MOTION-CONNECT 300, servo motor absolute enkoder kablosu, 3 m	148.-
6FX3002-2DB10-1AF0	MOTION-CONNECT 300, servo motor absolute enkoder kablosu, 5 m	163.-
6FX3002-2DB10-1AH0	MOTION-CONNECT 300, servo motor absolute enkoder kablosu, 7 m	181.-
6FX3002-2DB10-1BA0	MOTION-CONNECT 300, servo motor absolute enkoder kablosu, 10 m	202.-
6FX3002-2DB10-1CA0	MOTION-CONNECT 300, servo motor absolute enkoder kablosu, 20 m	274.-
6FX3002-2CT12-1AD0	MOTION-CONNECT 300, servo motor incremental enkoder kablosu, 3 m	135.-
6FX3002-2CT12-1AF0	MOTION-CONNECT 300, servo motor incremental enkoder kablosu, 5 m	151.-
6FX3002-2CT12-1AH0	MOTION-CONNECT 300, servo motor incremental enkoder kablosu, 7 m	169.-
6FX3002-2CT12-1BA0	MOTION-CONNECT 300, servo motor incremental enkoder kablosu, 10 m	191.-
6FX3002-2CT12-1CA0	MOTION-CONNECT 300, servo motor incremental enkoder kablosu, 20 m	266.-
6FX3002-5BL03-1AD0	MOTION-CONNECT 300 2X0.75 servo motor fren kablosu, 3 m	89.-
6FX3002-5BL03-1AF0	MOTION-CONNECT 300 2X0.75 servo motor fren kablosu, 5 m	98.-
6FX3002-5BL03-1AH0	MOTION-CONNECT 300 2X0.75 servo motor fren kablosu, 7 m	111.-
6FX3002-5BL03-1BA0	MOTION-CONNECT 300 2X0.75 servo motor fren kablosu, 10 m	123.-
6FX3002-5BL03-1CA0	MOTION-CONNECT 300 2X0.75 servo motor fren kablosu, 20 m	166.-

Not: Uygun motor kablo seçimi için sayfa 46'deki V90 ürün seçim tablosunu referans alabilirsiniz.



Sinamics V90 PROFINET



Siemens'in Yeni Servo Sürücü Ailesi SINAMICS S210

Özelliklerini, doğadaki en iyi manevra kabiliyetine sahip olan "arı kuşunun" dinamikliğinden alan SINAMICS S210; yüksek hız, hassas pozisyonlama ve dinamik kontrol gerektiren sistemler için tasarlanmış olmasının yanında gıda ve içecek sektörüne özel çözümleriyle de öne çıkmaktadır.

En temel özellikleri;

- Tek kablo bağlantı (OCC) & Webserver ile kolay devreye alma
- Dinamik/kompakt & paslanmaz çelik motor seçenekleri
- Profinet IRT haberleşme & TIA entegrasyonu
- Dahili güvenlik fonksiyonları (PROFIsafe seçeneği)

Call Center: 444 0 747 | siemens.com.tr

SIEMENS

SINAMICS S210 Servo Sürücü Sistemi Seçim Klavuzu

SIMOTICS S-1FK2 Servomotor							SINAMICS S210 servo sürücü			MOTION-CONNECT		
	Nominal Güç (kW)	Nominal Tork (Nm)	Nominal Devir (rpm)	Maksimum Devir (rpm)	Flanş Yüksekliği (mm)	Sipariş Numarası	Maksimum Motor Gücü (kW)	Nominal Güç/Akım (A)	Sipariş Numarası	Sipariş Numarası		
SINAMICS S210 SÜRÜCÜ SİSTEMLERİ 1-FAZ 200 - 240V	Yüksek Dinamik	0.05	0.16	3000	8000	20	1FK2102-0AG	0.1	0.8	6SL3210-5HB10-1UFO	6FX 002-8QN04-1	0
		0.10	0.32	3000	8000	30	1FK2102-1AG	0.2	1.36	6SL3210-5HB10-2UFO		
		0.20	0.64	3000	8000		1FK2103-2AG	0.4	2.40	6SL3210-5HB10-4UFO		
		0.40	1.27	3000	7300	40	1FK2103-4AG	0.2	1.36	6SL3210-5HB10-2UFO		
		0.20	1.27	1500	3600		1FK2104-4AF	0.4	2.40	6SL3210-5HB10-4UFO		
		0.40	1.27	3000	7500		1FK2104-4AK	0.75	4.40	6SL3210-5HB10-8UFO		
	0.375	2.40	1500	3300	1FK2104-5AF		0.2	1.36	6SL3210-5HB10-2UFO			
	0.50	2.40	3000	7100	30	1FK2104-5AK	0.4	2.40	6SL3210-5HB10-4UFO			
	0.75	3.20	1500	3600		1FK2104-6AF	0.4	2.40	6SL3210-5HB10-4UFO			
	Kompakt	0.20	0.64	3000	8000	30	1FK2203-2AG	0.2	1.36	6SL3210-5HB10-2UFO	6FX 002-8QN04-1	0
		0.40	1.27	3000	7800	40	1FK2203-4AG	0.4	2.40	6SL3210-5HB10-4UFO		
		0.375	2.40	1500	3700		1FK2204-5AF	0.75	4.40	6SL3210-5HB10-8UFO		
		0.75	2.40	3000	7500	48	1FK2204-5AK	0.2	1.36	6SL3210-5HB10-2UFO		
		0.50	3.20	1500	3800		1FK2204-6AF	0.4	2.40	6SL3210-5HB10-4UFO		
0.53		3.40	1500	3200	1FK2205-2AF	0.75	4.40	6SL3210-5HB10-8UFO				
Frensiz							MOTION-CONNECT 500			5		
Frenli							MOTION-CONNECT 800PLUS			8		
IP64							UZUNLUK KODU					
IP65							0 m			A		
Kamasız mil							10 m			B		
Kamalı mil							20 m			C		
Kamasız mil Ø 11x23mm (sadece 1FK2.03 ve IP64 motor için)							30 m			D		
							40 m			E		
							50 m			F		
AS20DQC (absolute encoder 20-bit singleturn)							0 m			A		
AM20DQC (absolute encoder 20-bit + 12-bit multiturn)							1 m			B		
							2 m			C		
							3 m			D		
							4 m			E		
							5 m			F		
							6 m			G		
							7 m			H		
							8 m			J		
							9 m			K		

SIMOTICS S-1FK2 Servomotor							SINAMICS S210 servo sürücü			MOTION-CONNECT		
	Nominal Güç (kW)	Nominal Tork (Nm)	Nominal Devir (rpm)	Maksimum Devir (rpm)	Flanş Yüksekliği (mm)	Sipariş Numarası	Maksimum Motor Gücü (kW)	Nominal Güç/Akım (A)	Sipariş Numarası	Sipariş Numarası		
SINAMICS S210 SÜRÜCÜ SİSTEMLERİ 3-FAZ 380 - 480V	Yüksek Dinamik	0.04	1.27	3000	7200	40	1FK2104-4AF	0.40	1.20	6SL3210-5HE10-4UFO	6FX 002-8QN08-1	0
		0.75	2.40	3000	6700	52	1FK2104-5AF	0.75	2.30	6SL3210-5HE10-8UFO		
		1	3.20	3000	7200		1FK2104-6AF	1	3	6SL3210-5HE11-0UFO		
		1.45	4.60	3000	6000	63	1FK2105-4AF	1.50	5	6SL3210-5HE11-5UFO		
		2.10	6.60	3000	6000		1FK2105-6AF	2	7	6SL3210-5HE12-0UFO		
		2.30	7.30	3000	6000		1FK2106-3AF	5	12	6SL3210-5HE15-0UFO		
	2.70	8.60	3000	6000	80	1FK2106-4AF	5	12	6SL3210-5HE15-0UFO			
	3.30	10.6	3000	6000		1FK2106-6AK	7	15	6SL3210-5HE17-0UFO			
	Kompakt	0.75	2.40	3000	7500	40	1FK2204-5AF	0.75	2.30	6SL3210-5HE10-8UFO	6FX 002-8QN08-1	0
		0.57	0.90	6000	8000	48	1FK2204-5AK	1.50	5	6SL3210-5HE11-5UFO		
		1	3.20	3000	7600		1FK2204-6AF	1	3	6SL3210-5HE11-0UFO		
		0.94	3	3000	6000	63	1FK2205-2AF	1	3	6SL3210-5HE11-0UFO		
		1.45	4.60	3000	6000		1FK2205-4AF	1.50	5	6SL3210-5HE11-5UFO		
		1.71	5.40	3000	6000		1FK2206-2AF	1.50	5	6SL3210-5HE11-5UFO		
		2.85	9.10	3000	5800	80	1FK2206-4AF	3.50	9	6SL3210-5HE13-5UFO		
		3.05	14.5	2000	4100		1FK2208-3AC	3.50	9	6SL3210-5HE13-5UFO		
		3.55	17	2000	4600	100	1FK2208-4AC	5	12	6SL3210-5HE15-0UFO		
		4	19.1	2000	7700		1FK2208-5AC	7	15	6SL3210-5HE17-0UFO		
		5.50	26	2000	4400	100	1FK2210-3AC	7	15	6SL3210-5HE17-0UFO		
4.50		28.5	1500	2500	1FK2210-3AB		3.50	9	6SL3210-5HE13-5UFO			
6.40		30.5	2000	3300	1FK2210-4AC		7	15	6SL3210-5HE17-0UFO			
5.40	34.5	1500	2500	1FK2210-4AB	5		12	6SL3210-5HE15-0UFO				
Frensiz							MOTION-CONNECT 500 (STANDART KABLO)			5		
Frenli							MOTION-CONNECT 800PLUS (ESNEK KABLO)			8		
IP64							UZUNLUK KODU					
IP65							0 m			A		
Kamasız mil							10 m			B		
Kamalı mil							20 m			C		
Kamasız mil Ø 11x23mm (sadece 1FK2.03 ve IP64 motor için)							30 m			D		
							40 m			E		
							50 m			F		
AS20DQC (absolute encoder 20-bit singleturn)							0 m			A		
AM20DQC (absolute encoder 20-bit + 12-bit multiturn)							1 m			B		
							2 m			C		
							3 m			D		
							4 m			E		
							5 m			F		
							6 m			G		
							7 m			H		
							8 m			J		
							9 m			K		

Not 1: Sinamics S210 servo sürücüler, Siemens S7-1500/1500T veya Simotion kontrolcüler ile birlikte kullanılması uygundur.

Not 2: Hareketli ortamlarda kullanılacak servo motor kabloları için, 6FX8002 ile başlayan sipariş numaraları kullanılabilir.

Not3: Tüm teknik sorularınız için 444 0 747 teknik destek hattımıza arayabilirsiniz.

SINAMICS S210 Kompakt Sürücü Üniteleri

S210 Servo Setler



SINAMICS S210 Servo Sürücü

Malzeme referansı	Açıklama	Birim Fiyatı Euro/Adet	Malzeme referansı	Açıklama	Birim Fiyatı Euro/Adet
SINAMICS S210 ve SIMOTICS S-1FK2 Servo Set, 1-Faz, 100W Dinamik			SINAMICS S210 ve SIMOTICS S-1FK2 Servo Set, 3-Faz, 1kW Dinamik		
1FK2102-1AG00-0SA0	M0=0.32 Nm; nN=3000 rpm;22 Bit Abs. Singleturn	431.-	1FK2104-6AF00-0SA0	M0=3.2 Nm; nN=3000 rpm;22 Bit Abs. Singleturn	629.-
6SL3210-5HB10-1UF0	SINAMICS S210 1AC 200-240V 0.1 kW,0.8A	586.-	6SL3210-5HE11-0UF0	SINAMICS S210 3AC 380-480V 1 kW,3A	755.-
6FX5002-8QN04-1AF0	MOTION-CONNECT 500 Tek Kablo, 5m	118.-	6FX5002-8QN08-1AF0	MOTION-CONNECT 500 Tek Kablo, 5m	128.-
Set Fiyatı		1.135.-	Set Fiyatı		1.512.-
SINAMICS S210 ve SIMOTICS S-1FK2 Servo Set, 1-Faz, 200W Dinamik			SINAMICS S210 ve SIMOTICS S-1FK2 Servo Set, 3-Faz, 2kW Dinamik		
1FK2103-2AG00-2SA0	M0=0.64 Nm; nN=3000 rpm;22 Bit Abs. Singleturn	466.-	1FK2105-6AF00-0SA0	M0=8 Nm; nN=3000 rpm;22 Bit Abs. Singleturn	862.-
6SL3210-5HB10-2UF0	SINAMICS S210 1AC 200-240V 0.2 kW,1.36A	599.-	6SL3210-5HE12-0UF0	SINAMICS S210 3AC 380-480V 2 kW,7A	987.-
6FX5002-8QN04-1AF0	MOTION-CONNECT 500 Tek Kablo, 5m	118.-	6FX5002-8QN08-1AF0	MOTION-CONNECT 500 Tek Kablo, 5m	128.-
Set Fiyatı		1.183.-	Set Fiyatı		1.977.-
SINAMICS S210 ve SIMOTICS S-1FK2 Servo Set, 1-Faz, 400W Dinamik			SINAMICS S210 ve SIMOTICS S-1FK2 Servo Set, 3-Faz, 3.5kW Kompakt		
1FK2103-4AG00-2SA0	M0=1.27 Nm; nN=3000 rpm;22 Bit Abs. Singleturn	536.-	1FK2206-4AF00-0SA0	M0=12 Nm; nN=3000 rpm;22 Bit Abs. Singleturn	1.013.-
6SL3210-5HB10-4UF0	SINAMICS S210 1AC 200-240V 0.4 kW,2.4A	631.-	6SL3210-5HE13-5UF0	SINAMICS S210 3AC 380-480V 3.5 kW,9A	1.303.-
6FX5002-8QN04-1AF0	MOTION-CONNECT 500 Tek Kablo, 5m	118.-	6FX5002-8QN11-1AF0	MOTION-CONNECT 500 Tek Kablo, 5m	157.-
Set Fiyatı		1.285.-	Set Fiyatı		2.473.-
SINAMICS S210 ve SIMOTICS S-1FK2 Servo Set, 1-Faz, 750W Dinamik			SINAMICS S210 ve SIMOTICS S-1FK2 Servo Set, 3-Faz, 7kW Kompakt		
1FK2104-5AK00-0SA0	M0=2.4 Nm; nN=3000 rpm;22 Bit Abs. Singleturn	594.-	1FK2210-4AC00-0SA0	M0=40 Nm; nN=2000 rpm;22 Bit Abs. Singleturn	1.991.-
6SL3210-5HB10-8UF0	SINAMICS S210 1AC 200-240V 0.75 kW,4.4A	697.-	6SL3210-5HE17-0UF0	SINAMICS S210 3AC 380-480V 7 kW,15A	2.001.-
6FX5002-8QN08-1AF0	MOTION-CONNECT 500 Tek Kablo, 5m	128.-	6FX5002-8QN11-1AF0	MOTION-CONNECT 500 Tek Kablo, 5m	157.-
Set Fiyatı		1.419.-	Set Fiyatı		4.149.-

Not 1: Sinamics S210 servo sürücüler, Siemens S7-1500/1500T veya Simotion kontrolcüler ile birlikte kullanılması uygundur.

Not 2: Hareketli ortamlarda kullanılacak servo motor kabloları için, 6FX8002 ile başlayan sipariş numaraları kullanılabilir.

Not 3: Tüm teknik sorularınız için [444 0 747](tel:4440747) teknik destek hattımızı arayabilirsiniz.

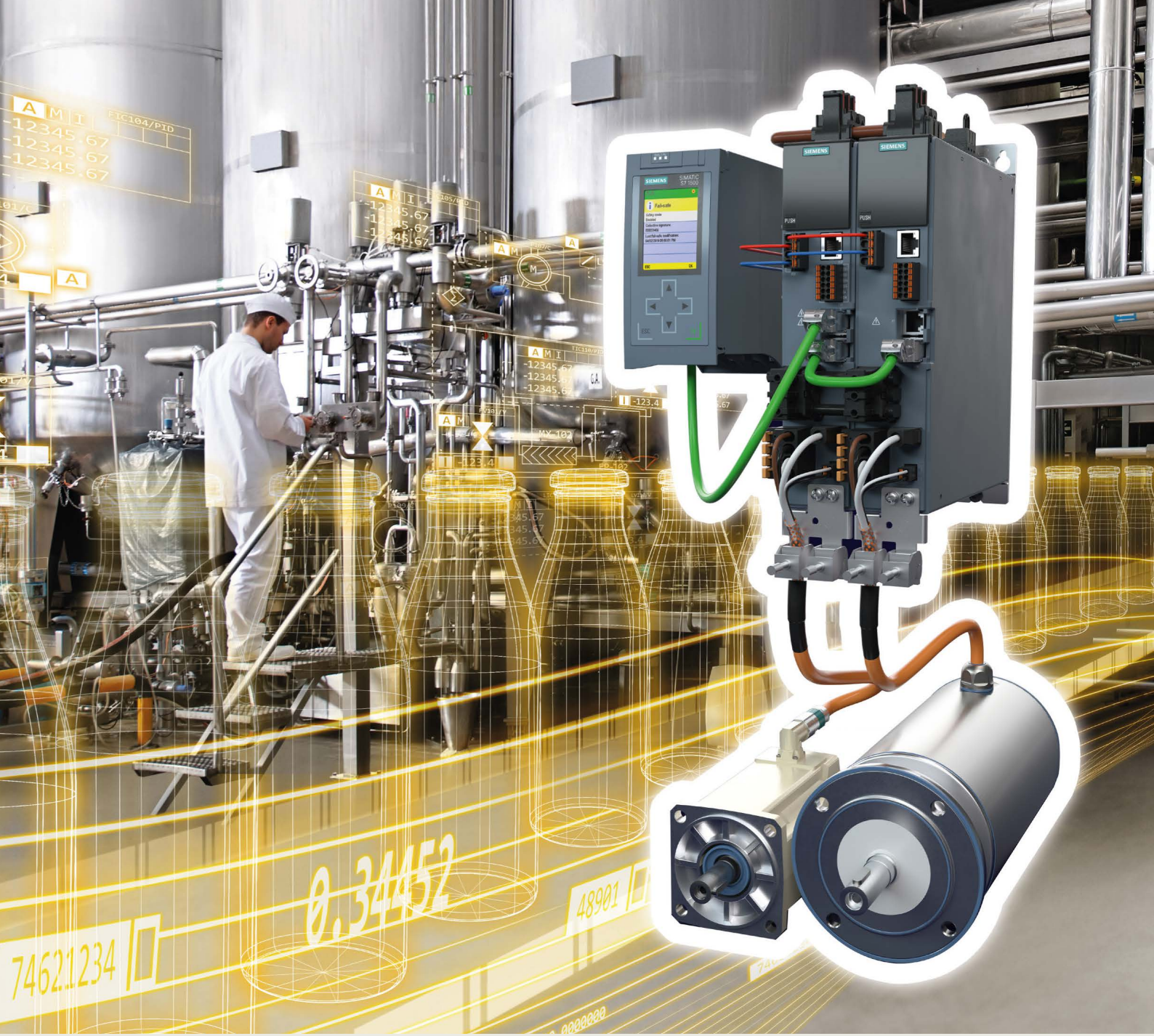

SIMOTICS 1FS2 SERVO MOTOR

Gıda ve İlaç Sektörüne Özel Tasarım

Sinamics 5210 Servo sürücü ailesine yeni katılan 1FS2 servo motor, paslanmaz çelik gövde ve pürüzsüz yüzey tasarımıyla gıda & ilaç sektörüne özel olarak tasarlanmıştır. EN60529 yüksek koruma sınıfı uyumluluğu sayesinde zorlu ve nemli ortamlarda daha güvenli çalışma imkanı sağlar.

En temel özellikleri;

- Paslanmaz çelik gövde ve hijyenik tasarım
- Geniş tork aralığı: 3-23 Nm
- Yerde temizlemeye uygun (CiP)
- Tek kablo bağlantı (OCC)
- Gıda ve ilaç sektörüne özel standartlar ve sertifikalar (EHEDG , FDA)
- Yüksek pozisyonlama hassasiyeti
- Yüksek koruma sınıfı: IP66 , IP67, IP69

Call Center: 444 0 747 | siemens.com.tr

SIEMENS

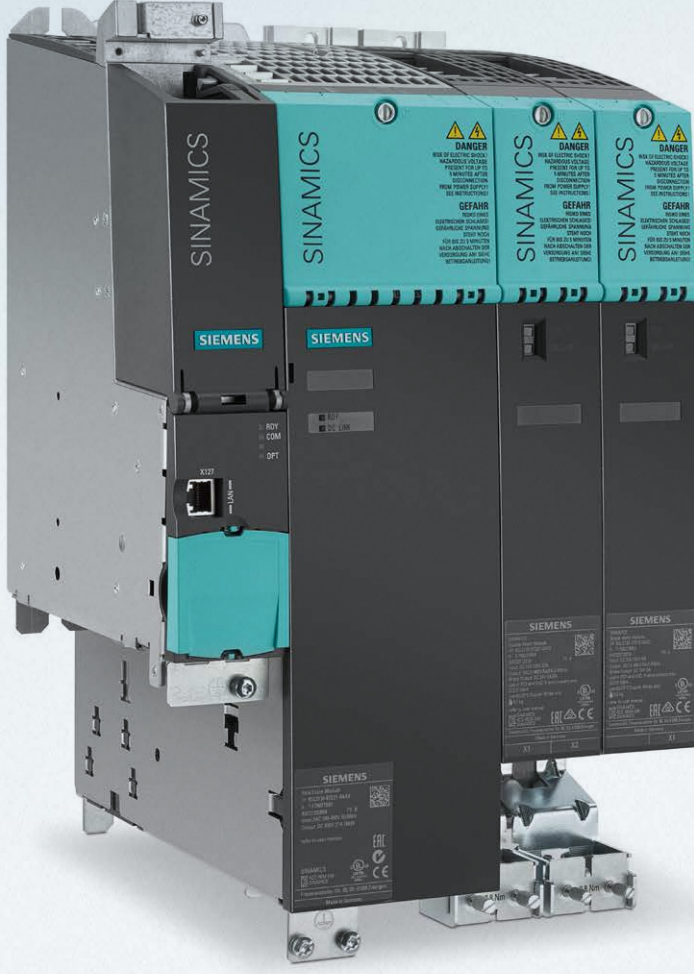

SINAMICS S120

Yüksek Performans Gerektiren Hareket Kontrol Uygulamaları İçin en Uygun Adres

- Yeni Motor Modül yapısıyla daha kolay montaj
- Sürekli ve kesikli hareketlerde ihtiyaca göre alternatif motor modülü seçenekleri (%200 veya %300 yüklenme)
- Servo ve vektör uygulamaları için en hassas çözüm
- Tek eksen kontrolde PM240-2 güç modülüyle ekonomik çözüm

Call Center: 444 0 747 | [siemens.com/sinamics-s120](https://www.siemens.com/sinamics-s120)

SIEMENS

SINAMICS S110 ve S120 Kompakt Sürücü Üniteleri



CU310-2

Sipariş No	Açıklama	Birim Fiyatı Euro/Adet
SINAMICS S120 Kompakt Sürücü Üniteleri Kontrol Ünitesi - Kontrol Ünitesi Adaptörü		
6SL3040-1LA00-0AA0	CU310-2 DP Kontrol Ünitesi, Encoder Input	1.084.-
6SL3040-1LA01-0AA0	CU310-2 PN Kontrol Ünitesi, Encoder Input	1.084.-
6SL3054-0EJ00-1BA0	SINAMICS S120 CF Kart, Firmware V4.8	110.-
6SL3040-0PA00-0AA1	CUA31 Drive-Cliq Adaptör	267.-
6SL3040-0PA01-0AA0	CUA32 Drive-Cliq Adaptör, HTL/TTL Encoder	360.-
Sinamics S110 Kontrol Üniteleri ve Hafıza kartları		
6SL3040-0JA01-0AA0	CU305 PN	761.-
6SL3040-0JA00-0AA0	CU305 DP	761.-
6SL3054-4AG00-0AA0	Hafıza Kartı	110.-
6SL3054-4TC00-2AA0	Hafıza Kartı, FW 4.4 SP3	88.-

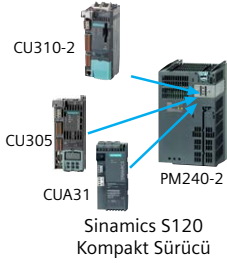

Sinamics S120 Kompakt Sürücü

Sipariş No	Açıklama	In (A)	Normal Şartlarda Kullanım Güç (kW)	Ağır Şartlarda Kullanım Güç (kW)	Kasa Tipi	Birim Fiyatı Euro/Adet
SINAMICS S110 / S120 PM240-2 Güç Modüller 1-AC 230V						
6SL3210-1PB13-0U0L0	Power Modül 230V	3.2	0.55	0.37	FSA	393.-
6SL3210-1PB13-8U0L0	Power Modül 230V	4.2	0.75	0.55	FSA	424.-
6SL3210-1PB15-5U0L0	Power Modül 230V	6.0	1.10	0.75	FSB	456.-
6SL3210-1PB17-4U0L0	Power Modül 230V	7,4	1.50	1.10	FSB	519.-
6SL3210-1PB21-0U0L0	Power Modül 230V	10,4	2.20	1.50	FSB	613.-
6SL3210-1PB21-4U0L0	Power Modül 230V	13,6	3.00	2.20	FSC	770.-
6SL3210-1PB21-8U0L0	Power Modül 230V	17,5	4.00	3.00	FSC	927.-

SINAMICS S110 / S120 PM240-2 Güç Modülleri 3-AC 400V						
6SL3210-1PE11-8U1	Power Modül 400V	1.7	0.55	0.37	FSA	436.-
6SL3210-1PE12-3U1	Power Modül 400V	2.2	0.75	0.55	FSA	471.-
6SL3210-1PE13-2U1	Power Modül 400V	3.1	1.1	0.75	FSA	506.-
6SL3210-1PE14-3U1	Power Modül 400V	4.1	1.5	1.1	FSA	576.-
6SL3210-1PE16-1U1	Power Modül 400V	5.9	2.2	1.5	FSA	681.-
6SL3210-1PE18-0U1	Power Modül 400V	7.7	3	2.2	FSA	856.-
6SL3210-1PE21-1U0	Power Modül 400V	10.2	4	3	FSB	1.030.-
6SL3210-1PE21-4U0	Power Modül 400V	13.2	5.5	4	FSB	1.205.-
6SL3210-1PE21-8U0	Power Modül 400V	18	7.5	5.5	FSB	1.571.-
6SL3210-1PE22-7U0	Power Modül 400V	26	11	7.5	FSC	2.095.-
6SL3210-1PE23-3U0	Power Modül 400V	32	15	11	FSC	2.793.-
6SL3210-1PE23-8U0	Power Modül 400V	38	18.5	15	FSD	3.458.-
6SL3210-1PE24-5U0	Power Modül 400V	45	22	18	FSD	3.977.-
6SL3210-1PE26-0U0	Power Modül 400V	60	30	22	FSD	5.014.-
6SL3210-1PE27-5U0	Power Modül 400V	75	37	30	FSD	6.138.-
6SL3210-1PE28-8U0	Power Modül 400V	90	45	37	FSE	7.435.-
6SL3210-1PE31-1U0	Power Modül 400V	110	55	45	FSE	8.559.-
6SL3210-1PE31-5U0	Power Modül 400V	145	75	55	FSF	10.287.-
6SL3210-1PE31-8U0	Power Modül 400V	178	90	75	FSF	12.016.-
6SL3210-1PE32-1U0	Power Modül 400V	205	110	90	FSF	13.573.-
6SL3210-1PE32-5U0	Power Modül 400V	250	132	110	FSF	15.129.-
6SL3210-1PE33-0CLO	Power Modül 400V	302	160	132	FSG	18.327.-
6SL3210-1PE33-7CLO	Power Modül 400V	370	200	160	FSG	21.396.-
6SL3210-1PE34-8CLO	Power Modül 400V	477	250	200	FSG	24.724.-



Not 1: PM240-2 güç modülleri SINAMICS S110 / S120 veya G120 kontrol üniteleriyle birlikte kullanılabilir.

Not 2: FSG kasa PM240-2 güç modülleri CU305 kontrol üniteleri ile kullanılmamaktadır, CU310-2 kontrol üniteleri ile birlikte Firmware V5.1'den itibaren kullanılabilir.

SINAMICS S120 Modüler Sürücü Üniteleri

Sipariş No	Açıklama	Birim Fiyatı Euro/Adet
SINAMICS S120 Kontrol Ünitesi - CF Kartlı		
6SL3040-1MA00-0AA0	CU320-2 DP Sinamics S120 Kontrol Ünitesi	811.-
6SL3040-1MA01-0AA0	CU320-2 PN Sinamics S120 Kontrol Ünitesi	811.-
6SL3054-0FB00-1BA0	CU320-2 için Sinamics CF Kart, Firmware V5.1	110.-
6SL3054-0FB01-1BA0	CU320-2 için Sinamics CF Kart / Performans Opsiyonulu, Firmware V5.1	553.-
6SL3055-0AA00-4BA0	BOP 20 - Basic Operator Panel	49.-



CU320-2 PN Kontrol Ünitesi

Terminal ve Sensör Modülleri		
6SL3055-0AA00-5AA3	SMC10 SINAMICS Sensör Modül / Resolver	298.-
6SL3055-0AA00-5BA3	SMC20 SINAMICS Sensör Modül / SIN/COS	298.-
6SL3055-0AA00-5CA2	SMC30 SINAMICS Sensör Modül / Encoder	230.-
6SL3055-0AA00-5EA3	SME20 SINAMICS Sensör Modül Incremental Encoder, IP67	323.-
6SL3055-0AA00-5HA3	SME25 SINAMICS Sensör Modül Absolute Encoder, IP67	323.-
6SL3055-0AA00-5JA3	SME120 SINAMICS Sensör Modül / Incremental Encoder, IP67	557.-
6SL3055-0AA00-5KA3	SME125 SINAMICS Sensör Modül / Absolute Encoder, IP67	557.-
6SL3055-0AA00-3FA0	TM15 SINAMICS Terminal Modül / 24I/O (24VDC/0.5 A), 2 Drive Cliq Soket	781.-
6SL3055-0AA00-2TA0	TB30 SINAMICS Terminal Modül / 4DI, 4DO, 2AI, 2AO	484.-
6SL3055-0AA00-3AA1	TM31 SINAMICS Terminal Modül / 4DI, 4I/O, 2 Röle Çıkış, 2AI, 2AO, 1PTC, 2 Drive Cliq Soket	596.-
6SL3055-0AA00-3PA1	TM41 SINAMICS Terminal Modül / 4DI, 4I/O, 1AI, 2AO, 1TTL Encoder Simülasyon, 2 Drive Cliq Soket	427.-
6SL3055-0AA00-3BA0	TM54F Fail-Safe Terminal Modül / 10FDI, 4FDO, 2 Drive Cliq Soket	807.-
6SL3055-0AA00-3KA0	TM120 SINAMICS Terminal Modül / 4 Sensör (KTY84-130 or PTC), 2 Drive Cliq Soket	318.-



TM31 Terminal Modül

Sipariş No	Açıklama	In / I _{max} (A)	Tip*	Normal Şartlarda Kullanım Güç (kW)	Ağır Şartlarda Kullanım Güç (kW)	Birim Fiyatı Euro/Adet
SINAMICS S120 Tek Motor Modülü						
6SL3120-1TE13-0AD0	Tek Motor Modülü 400V (50 x 380 x 270 mm)	3 / 9	D	1.60	1.40	960.-
6SL3120-1TE15-0AD0	Tek Motor Modülü 400V (50 x 380 x 270 mm)	5 / 15	D	2.70	2.30	1.010.-
6SL3120-1TE21-0AD0	Tek Motor Modülü 400V (50 x 380 x 270 mm)	9 / 27	D	4.80	4.10	1.077.-
6SL3120-1TE21-8AD0	Tek Motor Modülü 400V (50 x 380 x 270mm)	18 / 54	D	9.70	8.20	1.927.-
6SL3120-1TE21-8AC0	Tek Motor Modülü 400V (50 x 380 x 270mm)	18 / 36	C	9.70	8.20	1.708.-
6SL3120-1TE22-4AD0	Tek Motor Modülü 400V (50 x 380 x 270mm)	24 / 72	D	12.90	10.90	2.688.-
6SL3120-1TE22-4AC0	Tek Motor Modülü 400V (50 x 380 x 270mm)	24 / 48	C	12.90	10.90	2.210.-
6SL3120-1TE23-0AD0	Tek Motor Modülü 400V (100 x 380 x 270mm)	30 / 90	D	16.00	13.70	3.287.-
6SL3120-1TE23-0AC0	Tek Motor Modülü 400V (100 x 380 x 270mm)	30 / 60	C	16.00	13.70	2.579.-
6SL3120-1TE24-5AC0	Tek Motor Modülü 400V (100 x 380 x 270mm)	45 / 90	C	24.00	21.00	3.677.-
6SL3120-1TE26-0AC0	Tek Motor Modülü 400V (100 x 380 x 270mm)	60 / 120	C	32.00	28.00	4.669.-
6SL3120-1TE28-5AA3	Tek Motor Modülü 400V (200 x 380 x 270mm)	85 / 141	A	46.00	37.00	5.972.-
6SL3120-1TE31-3AA3	Tek Motor Modülü 400V (300 x 380 x 270mm)	132 / 210	A	71.00	5.70	7.741.-
6SL3120-1TE32-0AA4	Tek Motor Modülü 400V (300 x 380 x 270mm)	200 / 282	A	107.00	76.00	9.696.-



S120 Booksize C/D Motor Modülü

SINAMICS S120 Çift Motor Modülü						
6SL3120-2TE13-0AD0	Çift Motor Modülü 400V (50 x 380 x 270mm)	2 x 3 / 9	D	2 x 1.6	2 x 1.4	1.441.-
6SL3120-2TE15-0AD0	Çift Motor Modülü 400V (50 x 380 x 270mm)	2 x 5 / 15	D	2 x 2.7	2 x 2.3	1.513.-
6SL3120-2TE21-0AD0	Çift Motor Modülü 400V (50 x 380 x 270mm)	2 x 9 / 27	D	2 x 4.8	2 x 4.1	1.725.-
6SL3120-2TE21-8AD0	Çift Motor Modülü 400V (100 x 380 x 270mm)	2 x 18 / 54	D	2 x 9.7	2 x 8.2	3.106.-
6SL3120-2TE21-8AC0	Çift Motor Modülü 400V (100 x 380 x 270mm)	2 x 18 / 36	C	2 x 9.7	2 x 8.2	2.737.-

D Tipi: Kesintili hareket uygulamaları için %300 yüklenme kapasitesine sahip motor modülü
C Tipi: Sürekli hareket uygulamaları için %200 yüklenme kapasitesine sahip motor modülü

Not: Ürün konfigürasyonu çıkartmak için "SIZER" yazılımını kullanabilirsiniz.
SIZER yazılımına <https://support.industry.siemens.com/cs/tr/tr/view/54992004/en> adresinden ulaşabilirsiniz.

SINAMICS S120 Modüler Sürücü Üniteleri



S120 Booksize

Sipariş No	Açıklama	Nominal Güç Pn (kW)	Birim Fiyatı Euro/Adet
------------	----------	---------------------	------------------------

SINAMICS S120 Basic Line Modül 400V - AC/DC Besleme Ünitesi

6SL3130-1TE22-0AA0	Basic Line Modül 400V, 20kW	20	1.182.-
6SL3130-1TE24-0AA0	Basic Line Modül 400V, 40kW	40	2.063.-
6SL3130-1TE31-0AA0	Basic Line Modül 400V, 100kW	100	3.708.-

SINAMICS S120 Smart Line Modül 400V Rejeneratif - AC/DC Besleme Ünitesi

6SL3130-6AE15-0AB1	Smart Line Modül, 400 V	5	796.-
6SL3130-6AE21-0AB1	Smart Line Modül, 400 V	10	1.125.-
6SL3130-6TE21-6AA4	Smart Line Modül, 400 V	16	1.598.-
6SL3130-6TE23-6AA3	Smart Line Modül, 400 V	36	3.072.-
6SL3130-6TE25-5AA3	Smart Line Modül, 400 V	55	4.147.-

SINAMICS S120 Active Line Modül 400V Rejeneratif - AC/DC Besleme Ünitesi

6SL3130-7TE21-6AA4	Active Line Modül 400V (100mm x 380mm x 270mm)	16	2.048.-
6SL3130-7TE23-6AA3	Active Line Modül 400V (150mm x 380mm x 270mm)	36	3.366.-
6SL3130-7TE25-5AA3	Active Line Modül 400V (200mm x 380mm x 270mm)	55	4.545.-
6SL3130-7TE28-0AA3	Active Line Modül 400V (300mm x 380mm x 270mm)	80	5.538.-
6SL3130-7TE31-2AA3	Active Line Modül 400V (300mm x 380mm x 270mm)	120	7.027.-

SINAMICS S120 Basic Line Modüller için 400V Giriş Şok Bobini

6SL3000-OCE22-0AA0	20kW Basic Line Modül için Giriş Şok Bobini	242.-
6SL3000-OCE24-0AA0	40kW Basic Line Modül için Giriş Şok Bobini	360.-
6SL3000-OCE31-0AA0	100kW Basic Line Modül için Giriş Şok Bobini	805.-

SINAMICS S120 Smart Line Modüller için 400V Giriş Şok Bobini

6SL3000-OCE15-0AA0	5kW Smart Line Modül için Giriş Şok Bobini	161.-
6SL3000-OCE21-0AA0	10kW Smart Line Modül için Giriş Şok Bobini	242.-
6SL3100-OEE21-6AA0	16kW Smart Line Modül için Giriş Şok Bobini	355.-
6SL3000-OCE23-6AA0	36kW Smart Line Modül için Giriş Şok Bobini	805.-
6SL3000-OCE25-5AA0	55kW Smart Line Modül için Giriş Şok Bobini	1.230.-

SINAMICS S120 Active Line Modüller için Active Interface Modülü

6SL3100-OBE21-6AB0	16kW Active Interface Modülü	1.083.-
6SL3100-OBE23-6AB0	36kW Active Interface Modülü	1.728.-
6SL3100-OBE25-5AB0	55kW Active Interface Modülü	2.420.-
6SL3100-OBE28-0AB0	80kW Active Interface Modülü	3.335.-
6SL3100-OBE31-2AB0	120kW Active Interface Modülü	4.999.-

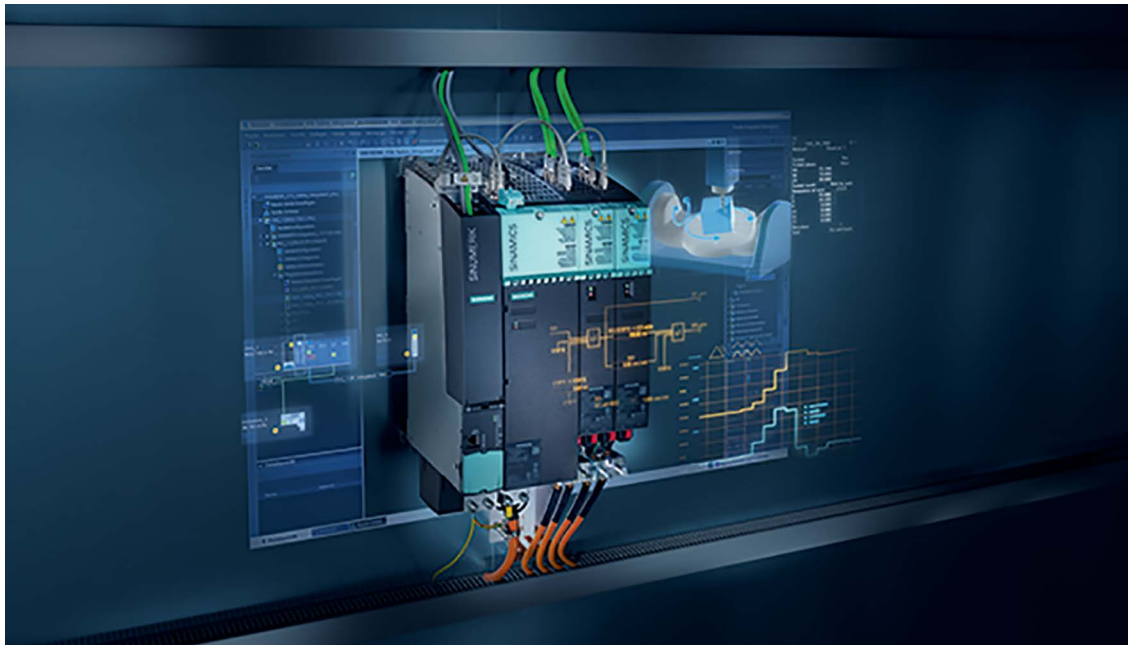

Not: Ürün konfigürasyonu çıkartmak için "SIZER" yazılımını kullanabilirsiniz.

SIZER yazılımına <https://support.industry.siemens.com/cs/tr/tr/view/54992004/en> adresinden ulaşabilirsiniz.

Servo Motor Kabloları

Sipariş No	Kesit mm ₂	Motor Konnektör Boyutu	Metraj (m)	Sabit değer
------------	-----------------------	------------------------	------------	-------------

SINAMICS S120 Kompakt Tip Sürücüler için 1FK7 Servomotor Standart Güç Kabloları

6FX5002-5CG10-1AF0	4 x 1,5	1	5	99.-
6FX5002-5CG22-1XX0	4 x 1,5	1.5	5	167.-
6FX5002-5CG12-1XX0	4 x 2,5	1	5	106.-
6FX5002-5CG32-1XX0	4 x 2,5	1.5	5	155.-
6FX5002-5CG42-1XX0	4 x 4	1.5	5	166.-
6FX5002-5CG52-1XX0	4 x 6	1.5	5	177.-
6FX5002-5CG62-1XX0	4 x 10	1.5	5	198.-

Not : Hareketli ortamlarda kullanılacak servo motor kabloları için, 6FX8002 ile başlayan sipariş numaraları kullanılabilir.
Not 2 : Farklı metrajda kablo talepleriniz için 444 0 747 teknik destek hattımızı arayabilirsiniz.



Kompakt Tip Güç Kablosu

SINAMICS S120 Modüler C/D Tipi Sürücüler için 1FK7 Servomotor Standart Güç Kabloları

6FX5002-5CN06-1XX0	4 x 1,5	1	5	144.-
6FX5002-5CN26-1XX0	4 x 1,5	1.5	5	180.-
6FX5002-5CN16-1XX0	4 x 2,5	1	5	149.-
6FX5002-5CN36-1XX0	4 x 2,5	1.5	5	186.-
6FX5002-5CN46-1XX0	4 x 4	1.5	5	195.-
6FX5002-5CN56-1XX0	4 x 6	1.5	5	203.-
6FX5002-5CN66-1XX0	4 x 10	1.5	5	228.-

Not : Hareketli ortamlarda kullanılacak servo motor kabloları için, 6FX8002 ile başlayan sipariş numaraları kullanılabilir.



Modüler Tip Güç Kablosu

Sipariş No	IP	Kablo Tipi	Metraj (m)	Sabit değer
------------	----	------------	------------	-------------

SINAMICS S120 Drive-Cliq Standart Enkoder Kabloları

6FX5002-2DC10-1XX0	IP20/IP67, 24V	Drive-Cliq	5	99.-
--------------------	----------------	------------	---	------

SINAMICS S120 Drive-Cliq Kabloları (SMC ve TM modülleri için)

			Uzunluk	Euro/Adet
6SL3060-4AU00-0AA0	IP20/IP20	Drive-Cliq	60 cm	29.-
6SL3060-4AA10-0AA0	IP20/IP20	Drive-Cliq	95 cm	32.-
6SL3060-4AW00-0AA0	IP20/IP20	Drive-Cliq	1,2 m	32.-
6SL3060-4AF10-0AA0	IP20/IP20	Drive-Cliq	1,45 m	36.-
6FX2002-1DC00-1AC8	IP20/IP20	Drive-Cliq	2,80 m	85.-



Enkoder Kablosu

Kablo Boyuna Göre Kablo Referansının Belirlenmesi

				6FX5002-5CG01-1XX0
--	--	--	--	--------------------

0 m
10 m
20 m
30 m
40 m
50 m
60 m
70 m
80 m
90 m

A
B
C
D
E
F
G
H
J
K

0 m				A
1 m				B
2 m				C
3 m				D
4 m				E
5 m				F
6 m				G
7 m				H
8 m				J
9 m				K



Drive-Cliq Kablosu

Not : Farklı metrajda kablo talepleriniz için 444 0 747 teknik destek hattımızı arayabilirsiniz.

1FK7 Serisi DRIVE CLIQ'li Servomotorlar

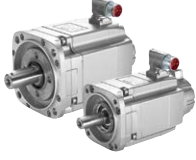

SIMOTICS S-1FK7

Sipariş No	M ₀ 100K (Nm)	I ₀ 100K (A)	n _N (rpm)	M _N (Nm)	I _N (A)	P _N (kW)	Kon. Boyutu	Kablo kesiti (m ²)	Birim Fiyatı Euro/Adet
1FK7 GEN-2 Serisi, 20-Bit Absolute Enkoderli Servo motorlar - 300V DC									
1FK7032-2AF21-1QA0	1.15	1.70	3000	1.00	1.60	0.30	1	4 x 1,5	975.-
1FK7034-2AF21-1QA0	1.60	1.90	3000	1.45	1.80	0.50	1	4 x 1,5	1.044.-
1FK7042-2AF21-1QA0	3.00	3.95	3000	2.60	3.50	0.82	1	4 x 1,5	1.068.-

1FK7 GEN-2 Serisi, 20-Bit Absolute Enkoderli Servo motorlar - 600V DC									
1FK7042-2AC71-1QA0	3.00	1.60	2000	2.80	1.60	0.60	1	4 x 1,5	1.068.-
1FK7060-2AC71-1QA0	6.00	3.15	2000	5.30	2.95	1.11	1	4 x 1,5	1.223.-
1FK7062-2AC71-1QA0	8.50	3.00	2000	7.00	2.65	1.50	1	4 x 1,5	1.316.-
1FK7063-2AC71-1QA0	8.90	4.40	2000	11.00	5.30	1.90	1	4 x 1,5	1.384.-
1FK7081-2AC71-1QA0	12.00	5.00	2000	10.00	4.40	2.09	1	4 x 1,5	1.503.-
1FK7083-2AC71-1QA0	16.00	7.50	2000	12.50	6.30	2.62	1	4 x 1,5	1.580.-
1FK7084-2AC71-1QA0	20.00	8.80	2000	15.00	7.00	4.19	1	4 x 1,5	1.796.-
1FK7100-2AC71-1QA0	18.00	8.40	2000	14.50	7.10	3.04	1	4 x 1,5	1.759.-
1FK7101-2AC71-1QA0	27.00	12.30	2000	20.50	9.60	4.29	1,5	4 x 1,5	1.991.-
1FK7103-2AC71-1QA0	36.00	14.70	2000	25	11.50	5.24	1,5	4 x 1,5	2.296.-
1FK7105-2AC71-1QA0	48.00	20.00	2000	37.00	16.00	7.75	1,5	4 x 2,5	3.063.-
1FK7042-2AF71-1QA0	3.00	2.20	3000	2.60	1.95	0.82	1	4 x 1,5	1.068.-
1FK7060-2AF71-1QA0	6.00	4.50	3000	4.70	3.70	1.48	1	4 x 1,5	1.223.-
1FK7062-2AF71-1QA0	8.50	5.30	3000	6.00	4.00	1.90	1	4 x 1,5	1.316.-
1FK7063-2AF71-1QA0	11.00	8.00	3000	7.30	5.60	2.29	1	4 x 1,5	1.384.-
1FK7080-2AF71-1QA0	8.00	4.80	3000	6.80	4.40	2.14	1	4 x 1,5	1.346.-
1FK7081-2AF71-1QA0	12.00	8.70	3000	8.70	6.80	2.70	1	4 x 1,5	1.503.-
1FK7083-2AF71-1QA0	16.00	10.40	3000	10.50	7.20	3.30	1	4 x 1,5	1.580.-
1FK7084-2AF71-1QA0	20.00	12.10	3000	10.00	6.50	3.10	1	4 x 1,5	1.796.-
1FK7100-2AF71-1QA0	18.00	11.20	3000	12.00	8.00	3.77	1	4 x 1,5	1.759.-
1FK7101-2AF71-1QA0	27.00	19.00	3000	15.50	11.80	4.87	1,5	4 x 2,5	1.991.-
1FK7103-2AF71-1QA0	36.00	27.50	3000	14.00	12.00	4.40	1,5	4 x 4	2.296.-
1FK7105-2AF71-1QA0	48.00	31.00	3000	26.00	18.00	8.17	1,5	4 x 6	3.063.-
1FK7060-2AH71-1QA0	6.00	6.20	4500	3.70	4.10	1.74	1	4 x 1,5	1.223.-
1FK7062-2AH71-1QA0	8.50	8.00	4500	3.00	3.30	1.41	1	4 x 1,5	1.316.-
1FK7063-2AH71-1QA0	11.00	12.00	4500	5.00	6.10	2.09	1	4 x 1,5	1.384.-
1FK7080-2AH71-1QA0	8.00	7.40	4500	5.70	5.60	2.39	1	4 x 1,5	1.346.-
1FK7081-2AH71-1QA0	12.00	13.10	4500	3.80	4.90	1.79	1	4 x 1,5	1.503.-
1FK7083-2AH71-1QA0	16.00	15.00	4500	8.30	9.00	3.04	1	4 x 1,5	1.580.-
1FK7032-2AK71-1QA0	1.10	1.70	6000	0.80	1.40	0.50	1	4 x 1,5	975.-
1FK7034-2AK71-1QA0	1.60	1.90	6000	1.00	1.30	0.63	1	4 x 1,5	1.044.-
1FK7040-2AK71-1QA0	1.60	2.25	6000	1.10	1.70	0.69	1	4 x 1,5	1.022.-
1FK7042-2AK71-1QA0	3.00	4.40	6000	1.95	3.10	1.02	1	4 x 1,5	1.068.-



SIMOTICS S-1FK7

Not: Ürün konfigürasyonu çıkartmak için "SIZER" yazılımını kullanabilirsiniz.
SIZER yazılımına <https://support.industry.siemens.com/cs/tr/tr/view/54992004/en> adresinden ulaşabilirsiniz.

1FK7 Serisi DRIVE CLIQ'li Frenli Servomotorlar

Sipariş No	M ₀ 100K (Nm)	I ₀ 100K (A)	n _N (rpm)	M _N (Nm)	I _N (A)	P _N (kW)	Kon. Boyutu	Kablo kesiti (mm ²)	Birim Fiyatı Euro/Adet
1FK7 GEN-2 Serisi, 20-Bit Absolute Encoderli Frenli Servo motorlar - 300V DC									
1FK7032-2AF21-1QB0	1.15	1.70	3000	1.00	1.60	0.31	1	4 x 1,5	1.133.-
1FK7034-2AF21-1QB0	1.60	1.90	3000	1.45	1.80	0.50	1	4 x 1,5	1.202.-
1FK7042-2AF21-1QB0	3.00	3.95	3000	2.60	3.50	0.82	1	4 x 1,5	1.256.-
1FK7 GEN-2 Serisi, 20-Bit Absolute Encoderli Frenli Servomotorlar - 600 V DC									
1FK7042-2AC71-1QB0	3.00	1.60	2000	2.80	1.60	0.60	1	4 x 1,5	1.256.-
1FK7060-2AC71-1QB0	6.00	3.15	2000	5.30	2.95	1.11	1	4 x 1,5	1.442.-
1FK7062-2AC71-1QB0	8.50	3.00	2000	7.00	2.65	1.50	1	4 x 1,5	1.535.-
1FK7063-2AC71-1QB0	8.90	4.40	2000	11.00	5.30	1.90	1	4 x 1,5	1.603.-
1FK7081-2AC71-1QB0	12.00	5.00	2000	10.00	4.40	2.09	1	4 x 1,5	1.800.-
1FK7083-2AC71-1QB0	16.00	7.50	2000	12.50	6.30	2.62	1	4 x 1,5	1.878.-
1FK7084-2AC71-1QB0	20.00	8.80	2000	15.00	7.00	4.19	1	4 x 1,5	2.093.-
1FK7100-2AC71-1QB0	18.00	8.40	2000	14.50	7.10	3.04	1	4 x 1,5	2.056.-
1FK7101-2AC71-1QB0	27.00	12.30	2000	20.50	9.60	4.29	1,5	4 x 1,5	2.288.-
1FK7103-2AC71-1QB0	36.00	14.70	2000	25	11.50	5.24	1,5	4 x 1,5	2.593.-
1FK7105-2AC71-1QB0	48.00	20.00	2000	37.00	16.00	7.75	1,5	4 x 2,5	3.360.-
1FK7042-2AF71-1QB0	3.00	2.20	3000	2.60	1.95	0.82	1	4 x 1,5	1.256.-
1FK7060-2AF71-1QB0	6.00	4.50	3000	4.70	3.70	1.48	1	4 x 1,5	1.442.-
1FK7062-2AF71-1QB0	8.50	5.30	3000	6.00	4.00	1.90	1	4 x 1,5	1.535.-
1FK7063-2AF71-1QB0	11.00	8.00	3000	7.30	5.60	2.29	1	4 x 1,5	1.603.-
1FK7080-2AF71-1QB0	8.00	4.80	3000	6.80	4.40	2.14	1	4 x 1,5	1.643.-
1FK7081-2AF71-1QB0	12.00	8.70	3000	8.70	6.80	2.70	1	4 x 1,5	1.800.-
1FK7083-2AF71-1QB0	16.00	10.40	3000	10.50	7.20	3.30	1	4 x 1,5	1.878.-
1FK7084-2AF71-1QB0	20.00	12.10	3000	10.00	6.50	3.10	1	4 x 1,5	2.093.-
1FK7100-2AF71-1QB0	18.00	11.20	3000	12.00	8.00	3.77	1	4 x 1,5	2.056.-
1FK7101-2AF71-1QB0	27.00	19.00	3000	15.50	11.80	4.87	1,5	4 x 2,5	2.288.-
1FK7103-2AF71-1QB0	36.00	27.50	3000	14.00	12.00	4.40	1,5	4 x 4	2.593.-
1FK7105-2AF71-1QB0	48.00	31.00	3000	26.00	18.00	8.17	1,5	4 x 6	3.360.-
1FK7060-2AH71-1QB0	6.00	6.20	4500	3.70	4.10	1.74	1	4 x 1,5	1.442.-
1FK7062-2AH71-1QB0	8.50	8.00	4500	3.00	3.30	1.41	1	4 x 1,5	1.535.-
1FK7063-2AH71-1QB0	11.00	12.00	4500	5.00	6.10	2.09	1	4 x 1,5	1.603.-
1FK7080-2AH71-1QB0	8.00	7.40	4500	5.70	5.60	2.39	1	4 x 1,5	1.643.-
1FK7081-2AH71-1QB0	12.00	13.10	4500	3.80	4.90	1.79	1	4 x 1,5	1.800.-
1FK7083-2AH71-1QB0	16.00	15.00	4500	8.30	9.00	3.04	1	4 x 1,5	1.878.-
1FK7032-2AK71-1QB0	1.10	1.70	6000	0.80	1.40	0.50	1	4 x 1,5	1.133.-
1FK7034-2AK71-1QB0	1.60	1.90	6000	1.00	1.30	0.63	1	4 x 1,5	1.202.-
1FK7040-2AK71-1QB0	1.60	2.25	6000	1.10	1.70	0.69	1	4 x 1,5	1.210.-
1FK7042-2AK71-1QB0	3.00	4.40	6000	1.95	3.10	1.02	1	4 x 1,5	1.255.-



SIMOTICS S-1FK7



SIMOTICS S-1FK7



SIMOTICS S-1FK7

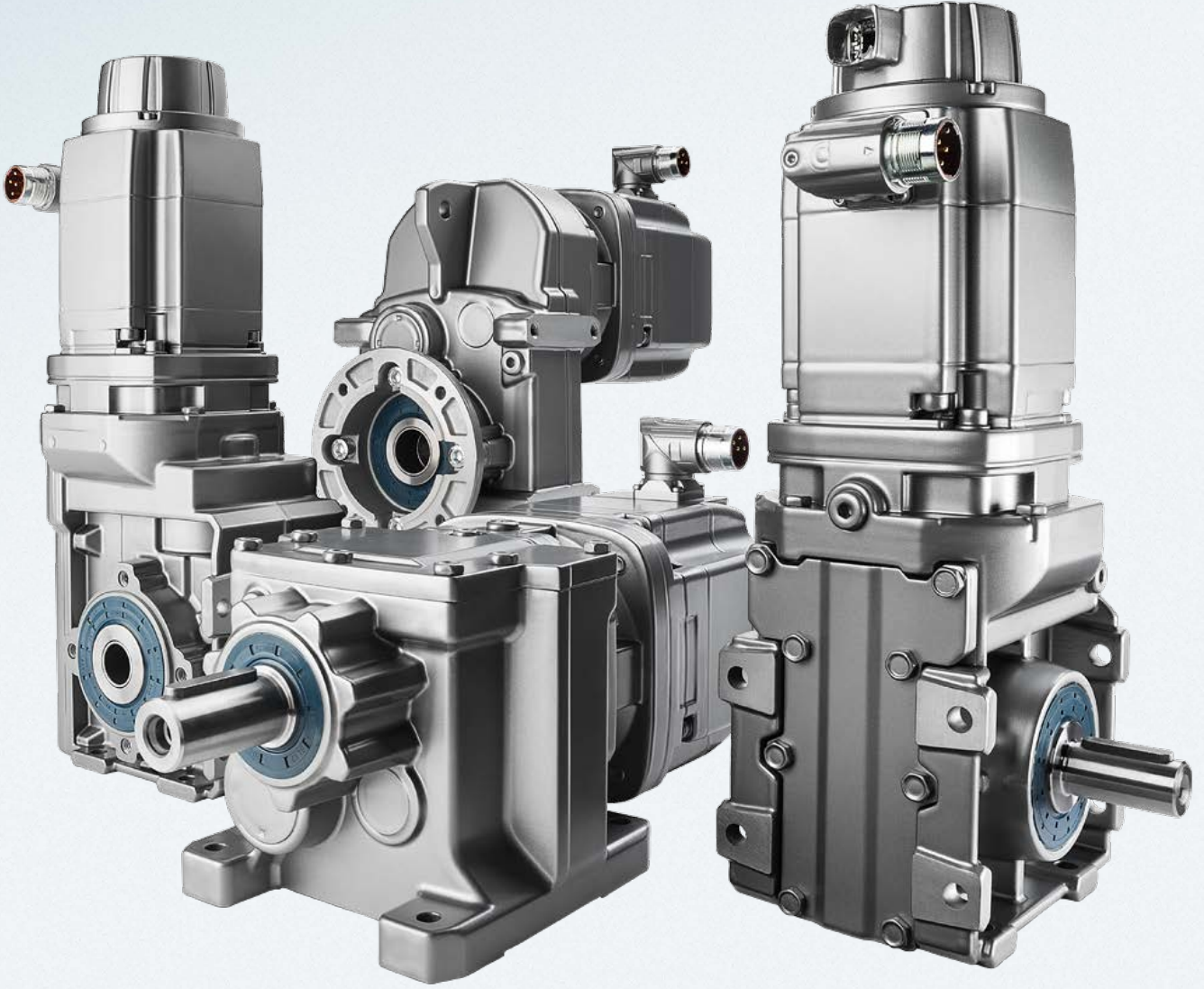

SIMOTICS S





1FG1 Serisi Redüktörlü Servo Motorlar

Siemens servo motor ve redüktör tek kodla bir arada.

- Düşük dişli boşluklu (Low-Backlash)
- Konik helisel dişli, paralel milli, helisel dişli ve sonsuz vidalı redüktör çeşitleri
- Daha sessiz çalışma
- Kompakt tasarım

Call Center: 444 0 747 | [siemens.com/servo-geared-motors](https://www.siemens.com/servo-geared-motors)

SIEMENS

Redüktörlü Servo Motorlar	Helis Dişli	Paralel Mil Helis Dişli	Helisel Konik Dişli	Helisel Sonsuz Dişli
	2-kademe (Z) 3-kademe (D)	2-kademe (FZ) 3-kademe (FD)	2-kademe (B) 3-kademe (K)	2-kademe (C)
				
Tanımlama	Z29 ... Z129 D29 ... D129	FZ29 ... FZ129 FD29 ... FD149	B29 ... B49 K39 ... K149	C29 ... C89
Gövde boyutu	9	8	3 (B) 8 (K)	5
Hız aralığı* [rpm]	72 ... 1,279 (Z) 12 ... 114 (D)	63 ... 1,218 (FZ) 11 ... 97 (FD)	75 ... 1,254 (B) 18 ... 870 (K)	44 ... 726 (C)
Max. çıkış torku [Nm]	14 ... 5,200 (Z) 146 ... 5,000 (D)	17 ... 5,140 (FZ) 163 ... 5,010 (FD)	15 ... 465 (B) 24 ... 8,160 (K)	46 ... 1,480 (C)
Dişli oranları	3.4 ... 62.5 (Z) 39.3 ... 373 (D)	3.6 ... 70.7 (FZ) 46.4 ... 413 (FD)	3.5 ... 59.3 (B) 5.2 ... 244.3 (K)	6.2 ... 102.5 (C)
Mekanik opsiyonlar	<ul style="list-style-type: none"> ■ Tutma freni seçeneği (yüksek kapasiteli) ■ Yaylı fren seçeneği (sadece 80 / 100 shaft yüksekliğinde). Diğer fren tipleriyle karşılaştırıldığında daha yüksek frenleme kapasitesine sahiptir. ■ Düşük dişli boşluğu seçeneği ■ Radyal olarak güçlendirilmiş çıkış rulman seçeneği ■ Çeşitli çıkış mili ve bağlantı flanş ölçüleri ■ Daha uzun bir ömür için sızdırmazlık halkaları seçeneği ■ Mineral ve sentetik yağ seçeneği ■ Kablo konektör pozisyonu seçimi ■ Astar ve renk seçenekleri ■ Kimyasal temasa karşı arttırılmış direnç seçeneği 			

*) Redüktör çıkış hız aralığı
Referans hız, seçilen motora ve uyumlu redüktörün maksimum giriş hızına bağlıdır.

- Daha fazla bilgi ve seçim için;
- SIMOTICS S-1FG1 servo geared motors Catalog D41
 - SIZER, SINAMICS sürücüler için
 - Drives Technology Configurator (DT-Configurator)

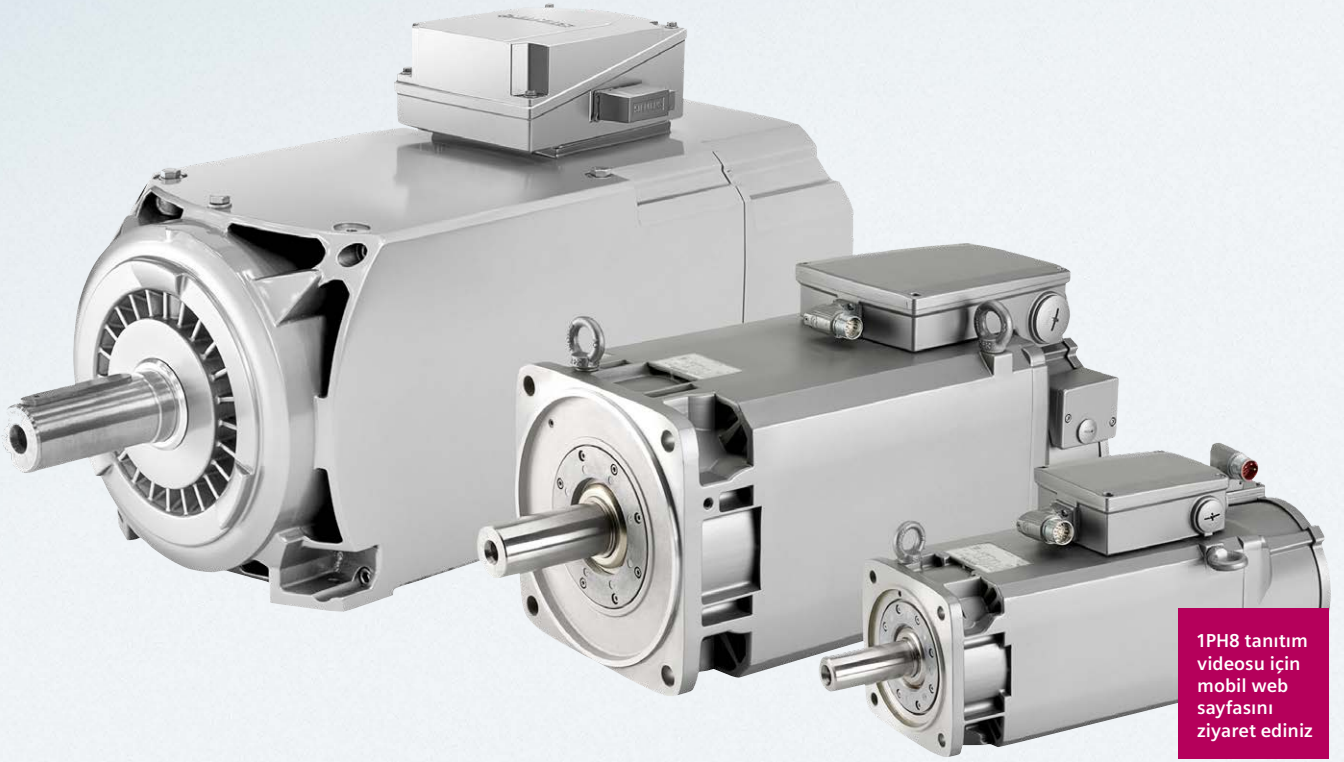

HER HIZDA YÜKSEK PERFORMANS

SIMOTICS M-1PH8

Kare Gövde Asenkron Motor

Siemens hareket kontrol bölümünün ürün ailesi içinde yer alan 1PH8 tip asenkron motorlar, kare gövde dizaynları ve kompakt yapıları sayesinde, standart asenkron motorlara göre daha dinamik yapıya sahiptir.

- 2,8 - 1.340 kW geniş güç aralığı
- 24.000 rpm hızlara kadar dayanılı yüksek performans
- IP23/IP55/IP65 koruma sınıfı seçenekleri
- Asenkron veya senkron versiyonları
- Drive Cliq arayüzü sayesinde Sinamics sürücülerle otomatik tanıma
- Azaltılmış tork salınımı (10 pm'e kadar)
- Dinamik yapısı sayesinde kısa kalkış süresi
- Düşük ses seviyesi
- Yüksek dayanımlı enkoder seçenekleri

Detaylı bilgiler için bizimle irtibata geçiniz.

Call Center: 444 0 747 | hareketkontrol.tr@siemens.com

SIEMENS

1PH8 Kare Gövde Asenkron Motor

Sipariş No	Pn (kW)	Mn (Nm)	In (A)	Un (V)	n max (rpm)	Birim Fiyatı Euro/Adet
1PH8 KARE GÖVDE ASENKRON MOTOR - 3 FAZ 400V Besleme, IP55, Nn= 1000rpm						
1PH8103-1AD00-2BA2	3.7	35	10	333	9000	2.720.-
1PH8107-1AD00-2BA2	6.3	60	17.5	307	9000	2.979.-
1PH8133-1AD00-2BA2	12	115	30	319	8000	3.200.-
1PH8137-1AD00-2BA2	17	162	43	307	8000	3.741.-
1PH8163-1AD00-2BA2	22	210	55	300	6500	4.625.-
1PH8165-1AD00-2BA2	28	267	71	292	6500	5.056.-
1PH8184-1AD00-2BA2	39	372	87	340	5000	6.688.-
1PH8186-1AD00-2BA2	51	487	112	340	5000	9.572.-
1PH8224-1AD00-2BA2	71	678	158	335	4500	12.322.-
1PH8226-1AD00-2BA2	92	879	194	340	4500	15.545.-
1PH8228-1AD00-2BA2	113	1079	235	340	4500	19.788.-
1PH8284-1AD10-2BU2	150	1433	315	335	3300	25.481.-
1PH8286-1AD10-2BU2	182	1738	410	330	3300	29.043.-
1PH8288-1AD10-2BU2	226	2158	495	335	3300	35.797.-



SIMOTICS M - 1PH8

1PH8 KARE GÖVDE ASENKRON MOTOR - 3 FAZ 400V Besleme, IP55, Nn= 1500rpm						
1PH8083-1AF00-2BA2	2.8	18	7.5	346	10000	2.451.-
1PH8087-1AF00-2BA2	3.7	24	10	336	10000	2.581.-
1PH8101-1AF00-2BA2	3.7	24	12.5	265	9000	2.636.-
1PH8103-1AF00-2BA2	5.5	35	13.5	368	9000	2.720.-
1PH8105-1AF00-2BA2	7	45	17.5	348	9000	2.869.-
1PH8107-1AF00-2BA2	9	57	23.5	330	9000	2.979.-
1PH8131-1AF00-2BA2	11	70	24	360	8000	3.103.-
1PH8133-1AF00-2BA2	15	96	34	342	8000	3.200.-
1PH8135-1AF00-2BA2	18.5	118	43	330	8000	3.526.-
1PH8137-1AF00-2BA2	22	140	56	308	8000	3.741.-
1PH8163-1AF00-2BA2	30	191	71	319	6500	4.625.-
1PH8165-1AF00-2BA2	37	236	78	350	6500	5.056.-
1PH8184-1AF00-2BA2	51	325	116	330	5000	6.688.-
1PH8186-1AF00-2BA2	74	471	166	330	5000	9.572.-
1PH8224-1AF00-2BA2	95	605	200	340	4500	12.322.-
1PH8226-1AF00-2BA2	130	828	270	340	4500	15.545.-
1PH8228-1AF00-2BA2	160	1019	340	340	4500	19.788.-
1PH8284-1AF10-2BU2	196	1248	390	345	3300	25.481.-
1PH8286-1AF10-2BU2	250	1592	490	345	3300	29.043.-
1PH8288-1AF10-2BU2	320	2037	620	345	3300	35.797.-

1PH8 KARE GÖVDE ASENKRON MOTOR - 3 FAZ 400V Besleme, IP23, Nn= 1000rpm						
1PH8184-1AD30-2BA2	57	544	120	340	5000	7.672.-
1PH8186-1AD30-2BA2	74	707	156	340	5000	11.728.-
1PH8224-1AD30-2BA2	105	1003	220	335	4500	15.834.-
1PH8226-1AD30-2BA2	135	1289	275	340	4500	19.193.-
1PH8228-1AD30-2BA2	165	1576	330	340	4500	24.232.-
1PH8284-1AD40-2BU2	243	2321	490	335	3300	32.911.-
1PH8286-1AD40-2BU2	309	2951	630	330	3300	38.934.-
1PH8288-1AD40-2BU2	379	3619	760	335	3300	48.860.-



SIMOTICS M - 1PH8

1PH8 KARE GÖVDE ASENKRON MOTOR - 3 FAZ 400V Besleme, IP23, Nn= 1500rpm						
1PH8184-1AF30-2BA2	76	484	162	335	5000	7.672.-
1PH8186-1AF30-2BA2	108	688	225	330	5000	11.728.-
1PH8224-1AF30-2BA2	142	904	290	340	4500	15.834.-
1PH8226-1AF30-2BA2	175	1114	350	340	4500	19.193.-
1PH8228-1AF30-2BA2	230	1464	465	340	4500	24.232.-
1PH8284-1AF40-2BU2	319	2031	620	345	3300	32.911.-
1PH8286-1AF40-2BU2	382	2432	730	345	3300	38.934.-
1PH8288-1AF40-2BU2	480	3056	910	345	3300	48.860.-

Detaylı bilgiler için hareketkontrol.tr@siemens.com adresinden bize ulaşabilirsiniz.

Tüm teknik sorularınız için **444 0 747** teknik destek hattımızı arayabilirsiniz.



SINUMERIK 808D Advanced Standart CNC Tezgahları İçin Mükemmel ve Ekonomik Bir Çözüm

SINUMERIK 808D Advanced standart torna, freze ve router makinaları için çok ekonomik ve performanslı çözümler sunar. Hazır PLC ve HMI yazılımı ile kolayca devreye alınır. 5 eksene kadar kontrol etme özelliğine sahiptir ve 0,4 kW 'tan 7k W'a kadar motor seçenekleri mevcuttur. 3 yıla kadar servis ve ürün garantisi sunar.

Call Center: 444 0 747 | siemens.com.tr

SIEMENS

SINUMERIK 808D ADVANCED

Malzeme referansı	Açıklama	Birim Fiyatı Euro/Adet
-------------------	----------	------------------------

CNC Kontrolcü		
6FC5370-2BT03-0AA0	SINUMERIK 808D advanced Torna kontrol ünitesi, Dikey panel	2.843,83.-
6FC5370-2AT03-0AA0	SINUMERIK 808D advanced Torna kontrol ünitesi, Yatay panel	2.843,83.-
6FC5370-2BM03-0AA0	SINUMERIK 808D advanced Freze kontrol ünitesi, Dikey panel	3.619,43.-
6FC5370-2AM03-0AA0	SINUMERIK 808D advanced Freze kontrol ünitesi, Yatay panel	3.619,43.-

Makina Kontrol Paneli		
6FC5303-0AF35-2AA0	SINUMERIK 808D Makina Kontrol paneli, Dikey	271,44.-
6FC5303-0AF35-0AA0	SINUMERIK 808D Makina Kontrol paneli, Yatay	271,44.-

Opsiyonlar		
6FC5800-0AK70-0YB0	SINUMERIK 808D ilave 1 eksen/işmili yazılım lisansı	486,55.-
6FC5800-0AP07-0YB0	Manual Machine plus (MM+) yazılım lisansı	524,14.-
6FC5800-0AS50-0YB0	TRANSMIT ve TRACYL Y eksen transformasyon lisansı	551,48.-
6FC5800-0AS51-0YB0	Senkron eksen (GANTRY) yazılım lisansı	551,48.-
6FC5800-0AM54-0YB0	Çift yönlü vidalı mil hata kompanzasyon yazılım lisansı	693,92.-
6FC5800-0AM08-0YB0	Kontur el çarkı	152,1.-

Kablolar		
6FC5548-0BA20-1AA3	PPU16x -SINAMICS V70 Bus kablosu 0.35 m	38,79.-
6FC5548-0BA20-1AD0	PPU16x -SINAMICS V70 Bus kablosu 3 m	64,65.-
6FC5548-0BA20-1AF0	PPU16x -SINAMICS V70 Bus kablosu 5 m	71,09.-
6FC5548-0BA20-1AH0	PPU16x -SINAMICS V70 Bus kablosu 7 m	84,03.-
6FC5548-0BA20-1BA0	PPU16x -SINAMICS V70 Bus kablosu 10 m	90,47.-
6FC5548-0BA20-1BF0	PPU16x -SINAMICS V70 Bus kablosu 15 m	103,41.-
6FC5548-0BA20-1CA0	PPU16x -SINAMICS V70 Bus kablosu 20 m	116,33.-
6FC5548-0BA05-1AD0	PPU16x - İş mili sürücüsü sinyal kablosu 3 m	32,32.-
6FC5548-0BA05-1AF0	PPU16x - İş mili sürücüsü sinyal kablosu 5 m	39,55.-
6FC5548-0BA05-1AH0	PPU16x - İş mili sürücüsü sinyal kablosu 7 m	46,16.-
6FC5548-0BA05-1BA0	PPU16x - İş mili sürücüsü sinyal kablosu 10 m	52,73.-
6FC5548-0BA05-1BF0	PPU16x - İş mili sürücüsü sinyal kablosu 15 m	64,65.-
6FC5548-0BA05-1CA0	PPU16x - İş mili sürücüsü sinyal kablosu 20 m	71,09.-
6FX8002-2CD01-1AF0	PPU16x - İş mili enkoder kablosu 5 m	100.-
6FX8002-2CD01-1AH0	PPU16x - İş mili enkoder kablosu 7 m	111.-
6FX8002-2CD01-1BA0	PPU16x - İş mili enkoder kablosu 10 m	126.-
6FX8002-2CD01-1BF0	PPU16x - İş mili enkoder kablosu 15 m	152.-
6FX8002-2CD01-1CA0	PPU16x - İş mili enkoder kablosu 20 m	178.-
6FX8002-2BB01-1AB0	PPU16x - el çarkı kablosu 1 m	38.-
6FX8002-2BB01-1AF0	PPU16x - el çarkı kablosu 5 m	55.-
6FX8002-2BB01-1AH0	PPU16x - el çarkı kablosu 7 m	64.-
6FX8002-2BB01-1BA0	PPU16x - el çarkı kablosu 10 m	76.-

El çarkı		
6FC9320-5DB01	120mm x 120mm ön panelli, ayar çarklı	324,12.-
6FC9320-5DC01	76.2mm x 76.2mm ön panelli, ayar çarklı	324,12.-
6FC9320-5DM00	ön panelsiz, küçük ayar çarklı	257,44.-
6FC9320-5DF01	ön panelsiz, ayar çarksız	286,9.-

Not: *Fiyatlar L1 liste fiyatlarıdır.

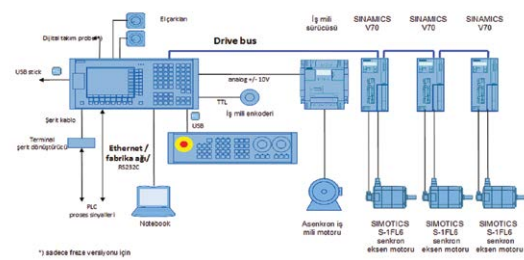

Not: SINUMERIK 808Dadvanced CNC kontrol ünitesini sadece SINAMICS V70 sürücü ve SIMOTICS S-1FL6 motorlar ile kullanabilirsiniz. cnc4you.tr@siemens.com adresinden konfigürasyon oluşturma ile ilgili destek alabilirsiniz.



CNC Kontrol Ünitesi



El Çarkı



SIMATIC Ident RFID ve Optik Tanımlama Sistemleri

siemens.com/ident

RFID Konfigürasyon Kılavuzu

Her bir SIMATIC RF ailesi belirli uygulamalara özel karakteristiklere sahiptir :

- İlk adım doğru soruları sorarak uygulamanın ihtiyaçlarını belirlemek ve bunun sonucunda en uygun SIMATIC RF ailesini belirlemektir.
- Seçilen aileye uygun okuyucu ve tag kombinasyonu bu aileye yönelik SIMATIC RF seçim tablosu sayfalarında bulunabilir.
- Seçilen ürün ailesi için kontrol sistemine bağlantı yapılacak network arabirimi seçilmelidir.

Teknoloji	HF	→		UHF
Hangi RF teknolojisi kullanılacak?	RF200 13.56 MHz Passive	RF300 13.56 MHz Passive		RF600 868/915 MHz Passive
Okuma mesafesi	Kısa	→		Uzun
Okuyucu anteni ile tag arasındaki uzaklık nedir?	RF300 210 mm	RF200 650 mm		RF600 8 meters
Tag Memory	Az	→		Çok
Tag üzerinde kaç byte depolanması gerekmektedir?	RF600 4 kbytes	RF200 8 kbytes		RF300 64 kbytes
Metal Etkisi	Direkt montaj	→		Ayrırçalı
Okuyucu veya Tag'in metale yakın veya üzerinde montaj zorunluluğu varmı?	RF300 Direct with reduction	RF600 Direct with reduction		RF200 Spacer Mount
Tag Boyutları	En küçük	→		En büyük
En küçük tag boyutu nedir?	RF200 Ø 4 x 5 mm	RF300 Ø 6 x 5 mm		RF600 Ø 21 x 20 mm
Ortam	Standart	→		Zorlu
Okuyucu ve tag çalışma ortamı nedir? (örn. Sıcaklık, koruma sınıfı, vs.)	RF200 220° C IP68	RF300 220° C IP68		RF600 220° C IP68
Okuyucu Boyutları	Küçük	→		Büyük
How much space will there be for mounting the reader/ antenna?	RF200 M8 x 38	RF300 M12 x 40		RF600 75 x 75 x 20
Multitag Mod	Az	→		Çok
Okuma / yazma üniteleri / antenlerin boyutları nedir?	RF200 1	RF300 1		RF600 100+
Tag Hızı	Yavaş	→		Hızlı
Tag'in RF alanından geçiş hızı nedir?	RF200 26 kbits/sec	RF300 100 kbits/sec		RF600 300 kbits/sec
Protokol	Siemens	→		Standard
Kablosuz iletişim Protokolu belirle-nirken herhangi bir zorunluluk varmı?	RF300 Siemens/ ISO15693/14443	RF200 ISO 15693		RF600 ISO 18000 -62/-63

SIMATIC RFID RF600 Sistemi

Malzeme Cinsi	Sipariş No	Birim Fiyatı Euro/Adet
---------------	------------	------------------------

SIMATIC RF600
SIMATIC RF600 RFID (RFID: Radio Frequency Identification) sistemi, lojistik ve tedarik zinciri (supply chain management) uygulamaları için özel olarak dizayn edilmiştir. SIMATIC RF600, UHF frekans bandında çalışır. EPC Global standardındaki etiketleri okuma ve yazma için kullanılabilir. Ekonomik çözüm sunan EPC (EPC: Electronic Product Code) kodu içeren akıllı etiketler için ideal sistemdir.



SIMATIC RF600 RFID Sistem Komponentleri

SIMATIC RF650R UHF OKUMA/YAZMA CİHAZI (865 ... 868 MHZ); Arabirim: ETHERNET RJ45 4 anten, 4 dijital input, 4 dijital output 24V DC, IP30, -25 ile +55 DGR/C, Aksesuar ve anten dahil değil	6GT2811-6AB20-0AA0	2.007.-	
READER RF680R ETSI (865 ... 868 MHZ); Arabirimler: ETHERNET M12, PROFINET M12 4 anten, 4 dijital input, 4 dijital output 24V DC, IP65, -25 ile +55 DGR/C, Aksesuar ve anten dahil değil	6GT2811-6AA10-0AA0	2.877.-	
READER RF685R ETSI (865 ... 868 MHZ); Arabirimler: ETHERNET M12, PROFINET M12 1 ENTEGRE (dahili) + 1 EXT. (harici) anten 4 anten, 4 dijital input, 4 dijital output 24V DC, IP65, -25 ile +55 DGR/C, Aksesuar ve anten dahil değil	6GT2811-6CA10-0AA0	3.306.-	
READER RF610R ETSI SIMATIC RF600 Reader RF610R ETSI; Arabirimler: 1 Ethernet / PROFINET M12; 1 entegre anten; 24 V DC; IP67; -25 to +55 °C aksesuar mevcut değil	6GT2811-6BC10-0AA0	1.612.-	
READER RF615R ETSI SIMATIC RF600 Reader RF615R ETSI; Arabirimler: 1 Ethernet / PROFINET M12; 1 entegre anten + 1 harici. anten port; 1 dig. input, 1 dig. output; 24 V DC; IP67; -25 to +55 °C aksesuar mevcut değil	6GT2811-6CC10-0AA0	1.810.-	
SIMATIC RF620A - Avrupa için Anten Lineer Polarize Anten, Küçük Boy 865 ... 868 MHz UHF frekansları, 75 x 75 x 20 mm	6GT2812-1EA00	296.-	
SIMATIC RF615A Avrupa için Anten Lineer Polarize Anten, Küçük Boy 865 ... 868 MHz UHF frekansları, 52 x 52 x 16 mm	6GT2812-0EA00	296.-	
SIMATIC RF642A Avrupa için Anten Lineer Polarize Anten, Orta Boy UHF 865 ... 868 MHz UHF frekansları, 185 x 185 x 45 mm	6GT2812-1GA08	418.-	
SIMATIC RF650A Avrupa için Anten Dairesel Polarize Anten, Orta Boy 865 ... 868 MHz UHF frekansları, 198 x 198 x 60 mm	6GT2812-0GB08	249.-	
SIMATIC RF660A Avrupa için Anten Dairesel Polarize Anten 865 ... 868 MHz UHF frekansları	6GT2812-0AA00	673.-	
SIMATIC RF680A Avrupa için Anten Dairesel veya Lineer Polarizasyon Seçilebilir Anten 865 ... 868 MHz UHF frekansları, 198 x 198 x 60 mm	6GT2812-2GB08	412.-	
Anten Kabloları IP65, Avrupa ve Amerika versiyonları PE, CMR/MPR			
Uzunluk 1 m	6GT2815-0BH10	55.-	
Uzunluk 3 m	6GT2815-0BH30	62.-	
Uzunluk 10 m	6GT2815-0BN10	128.-	
Uzunluk 10 m -2DB damping	6GT2815-1BN10	209.-	
Uzunluk 20 m	6GT2815-0BN20	278.-	
Uzunluk 40 m, attn. (kayıp, 5db)	6GT2815-0BN40	481.-	
Uzunluk 5 m, esnek (trailing)	6GT2815-2BH50	145.-	
Uzunluk 15 m, esnek (trailing)	6GT2815-2BN15	232.-	

SIMATIC RFID RF600 Sistemi

Malzeme Cinsi	Sipariş No	Birim Fiyatı Euro/Adet
SIMATIC RF600 RFID Sistem Komponentleri		
Güç Kaynağı Giriş: 100 - 240 V AC, 120 - 353 V DC, Çıkış: 24 V DC, 3A	6GT2898-0AC00	534.-
Güç Kaynağı Kablo, SIMATIC RF650R, 680R, 685R 6GT2898-0AA00 için 5 m bağlantı kablosu Reader M12, 8 pin - Güç Kaynağı M12, 4 pin	6GT2891-0PH50	102.-
RF600 Anten montaj kiti 3-eksen kit, paslanmaz çelik; RF600 antenna ve okuyucu için	6GT2890-2AB10	157.-
DI/DO Kablo SIMATIC RF650R / 680R / RF685R için DI/DO kablo M12, 12 x 0.5 SQMM, Ekranlı kablo M12, 12 x 0.5 SQMM, Ekranlı kablo M12, 12 x 0.5 SQMM, Ekranlı kablo IP67, 5 m uzunluğunda	6GT2891-0CH50	238.-
SIMATIC RF650R, 680R, 685R için		
2m.	6GT2891-4EH20	119.-
5m. 24VDC besleme kablosu, PUR, CMG, Trailing Reader M12-8 Pin soket - 24V tarafı açık uç	6GT2891-4EH50	119.-
RF600 Tag'ler		
SIMATIC RF620T Konteyner Tag; ISO 18000-6C, EPC Sınıf 1 GEN 2; 96-bit 868 ... 915 MHz, 127 x 38 x 6 mm, -25 ile +70°C, Min. Sipariş Miktarı: 20 Adet	6GT2810-2HC81	7,2.-
RF620T için Tutucu 155 x 38 x 12 mm, Min. Sipariş Miktarı: 20 Adet	6GT2898-2AA00	2.-
SIMATIC RF630L Akıllı Etiket INLAY, 97 x 27 mm, PET EPC Class 1 GEN 2, ISO 18000-6C, -40 ile +65°C, Kağıt, Karton ve Plastik için, 128 bit EPC, 64 byte ilave hafıza Min. Sipariş Miktarı: 5.000 Adet	6GT2810-2AB02-0AX0	0,286.-
SIMATIC RF630L Smartlabel INLAY, 54 x 34 mm, PET EPC Class 1 GEN 2 ISO 18000-6C, 96-bit EPC ve 512-Bit İlave Hafıza, 868 ... 915 MHz -40 ile +65°C, Kağıt, Karton ve Plastik için Min. Sipariş Miktarı: 5.000 Adet (1 Roll 5.000 adet)	6GT2810-2AB03	0,28.-
SIMATIC RF630T SCREW-TAG, ISO 18000-6C, 868 MHz (Avrupa), 96/240-bit EPC, İlave 512-bit kullanıcı hafızası, -25 ile +85 C, IP 68/X9K, 21 x 21 mm (D x H), W/O Thread Min. Sipariş Miktarı: 10 Adet	6GT2810-2EC00	27.-



SIMATIC RF620T



SIMATIC RFID RF600 Sistemi

Malzeme Cinsi	Sipariş No	Birim Fiyatı Euro/Adet
RF600 Tag'ler		
SIMATIC RF640T GEN2 Tool-Tag ISO 18000-6C 868 MHz (Avrupa), 96-Bit EPC İlave 512-bit Kullanıcı Hafızası -25 ile +85°C IP 68/X9K 50 x 8 mm (DxH) Min. Sipariş Miktarı: 10 Adet	6GT2810-2DC00	32.-
SIMATIC RF682T Yüksek Sıcaklık Transponder ISO 18000-6C EPC Sınıf 1 GEN 2 240 bit EPC, 384 Byte Kullanıcı Hafızası 868 ... 915 MHz -25 ile +220°C IP 68/X9K 130 x 32 x 15 mm (L x W x H) Min. Sipariş Miktarı: 10 Adet	6GT2810-3HG80	126.-
SIMATIC RF610T ISO Kart ISO 18000-6C 868 MHz EPC Sınıf 1 GEN 2 96/240-bit, 64 Byte Kullanıcı Hafızası -25 ile +85°C 86 x 54 x 0.4 mm (L x W x H) Min. Sipariş Miktarı: 500 Adet	6GT2810-2BB80	1,35.-
SIMATIC RF625T DISK Tag ISO 18000-6C 868 MHz EPC Sınıf 1 GEN 2 96/128-bit EPC, 64 Byte Kullanıcı Hafızası -25 ile +85°C 80 x 8 mm (D x H) Min. Sipariş Miktarı: 10 Adet	6GT2810-2EE00	36.-
SIMATIC RF645T Container Tag; 52x 36x 12.5 mm; ISO 18000-6C, EPC CLASS 1 GEN 2 Frequency 860 to 688 MHz Chip type Alien Higgs 4, EPC 128-bit 12-byte add-on memory Min. Sipariş Miktarı: 20 Adet	6GT2810-2HC05	11,2.-
SIMATIC RF600 Fixing hood for RF645T plastic PA 6.6 30GF Min. Sipariş Miktarı: 20 Adet	6GT2898-5AA00	3,57.-
SIMATIC RF600 Fixing bracket for RF645T plastic PA 6.6 30GF packing unit 20 peaces	6GT2898-5AB00	3,57.-



SIMATIC RFID RF600 Sistemi

Malzeme Cinsi	Sipariş No	Birim Fiyatı Euro/Adet
---------------	------------	------------------------

RF600 Tag'ler

RF660M UHF EI Terminali, Android işletim sistemi

Yeni



SIMATIC RF160B basic device

SIMATIC RF160B RFID mobil okuyucu ana cihaz. RF200/300 (HF) ve RF600 (UHF) software, Batarya dahil. Şarj istasyonu hariçtir.

6GT2003-0FA00

2.610.-

SIMATIC RF660H ETSI UHF-RFID head unit

SIMATIC RF660H ETSI UHF RFID reader module; sadece RF160B (6GT2003-0FA00) ile; Europe (ETSI).

6GT2813-1FA00

940.-

SIMATIC RF160B Charging/docking istasyonu

SIMATIC RF160B için şaj istasyonu.

6GT2003-0FB00

441.-

SIMATIC RF160B yedek batarya

6GT2093-0FA00

267.-

SIMATIC RF160B el tutma aparatı

SIMATIC RF160B aksesuar (pistol handle)

6GT2093-0FG00

313.-



SIMATIC RF660M

SIMATIC RF1000 ERİŞİM (ACCESS) KONTROL



SIMATIC RF1060R ACCESS KONTROL OKUYUCU

RF1060R; ISO 14443 A/B Mifare, ISO15693USB ARABİRİM; IP 65 ön taraf, -25 ile +55 DEG/C; 90 X 62 X 25 MM LXWXH; Dahili Anten, 1.8M USB bağlantı kablosu dahil

6GT2831-6AA50

516.-



SIMATIC RF1070R ACCESS KONTROL OKUYUCU

RF1070R; ISO 14443 A/B Mifare, ISO15693 legic Prime, Legic Advent USB ARABİRİM; IP 65 ön taraf, -25 ile +55 DEG/C; 90 X 62 X 25 MM LXWXH; Dahili Anten, 1.8M USB bağlantı kablosu dahil

6GT2831-6BA50

597.-

SIMATIC RF1040 ACCESS KONTROL OKUYUCU

RF1040R; USB ve RS232, Kombi Model LF ve HF LF:125 Khz HITAG1, HITAG2, Cotag, EM4xxx LF HF: ISO 1443 A/B, ISO 15693 IP 65 ön taraf, -25 ile +55 DEG/C; 90 X 62 X 25 MM LXWXH; Dahili Anten, 1.8M USB bağlantı kablosu dahil

6GT2831-6CA50

638.-



SIMATIC RF1000

Card holder for RF1060R Access Control Reader for clip fixing

6GT2890-0CA00

29.-

SIMATIC RF1000

USB cable connector for RF1060R 6GT2831-6AA50; Length 0,5m;

6GT2891-0UE50

17.-

SIMATIC RF1000 connecting cable

pre-assembled RS 232, between RF1070R and RF170C; Black, length 2 m

6GT2891-4UH20

102.-

SIMATIC RF1000 connecting cable,

pre-assembled RS232, between RF1040R or RF1070R and RF120C; black, length 2 m

6GT2891-6UH20

89.-

SIMATIC RF1000 connecting cable,

pre-assembled RS 232, between RF1070R and controllers with bare ends Black, length 3 m

6GT2891-2UH30









95.-

SIMATIC RFID RF200 ve RF300 Sistemi



Malzeme Cinsi	Sipariş No	Birim Fiyatı Euro/Adet
SIMATIC RF200 - RF300 RFID Sistem Komponentleri		
SIMATIC RF210R, RF200 RFID Okuma/Yazma Ünitesi RS 422 Interface (3964R) IP67, -25 ile +70°C, M18 x 71 mm, Dahili Anten	6GT2821-1AC10	246.-
SIMATIC RF220R, RF200 RFID Okuma/Yazma Ünitesi RS 422 Interface (3964R) IP67, -25 ile +70°C, M30 x 71 mm, Dahili Anten	6GT2821-2AC10	253.-
SIMATIC RF240R, RF200 RFID Okuma/Yazma Ünitesi RS 422 Interface (3964R) IP67, -25 ile +70°C, 50 x 50 x 30 mm, Dahili Anten	6GT2821-4AC10	311.-
SIMATIC RF240R, RF200 RFID Okuma/Yazma Ünitesi RS 232 Interface (ASCII) IP67, -25 ile +70°C, 50 x 50 x 30 mm, Dahili Anten	6GT2821-4AC40	427.-
SIMATIC RF250R, RF200 RFID Okuma/Yazma Ünitesi RS 422 Interface (3964R) IP67, -25 ile +70°C, 50 x 50 x 30 mm, Harici anten, ANT 8,12,18 veya 30 seçilebilir.	6GT2821-5AC10	304.-
SIMATIC RF250R, RF200 RFID Okuma/Yazma Ünitesi RS 232 Interface (ASCII) IP67, -25 ile +70°C, 50 x 50 x 30 mm, Harici anten, ANT 8,12,18 veya 30 seçilebilir.	6GT2821-5AC40	382.-
SIMATIC RF260R, RF200 RFID Okuma/Yazma Ünitesi RS 422 Interface (3964R) IP67, -25 ile +70°C, 75 x 75 x 40 mm, Dahili Anten	6GT2821-6AC10	355.-
SIMATIC RF260R, RF200 RFID Okuma/Yazma Ünitesi RS 232 Interface (ASCII) IP67, -25 ile +70°C, 75 x 75 x 40 mm, Dahili Anten	6GT2821-6AC40	466.-
SIMATIC RF280R, RF200 RFID Okuma/Yazma Ünitesi RS422/232-interface (3964R) IP67, -10 ile +60°C, 160x 80x 41 mm, anten entegre	6GT2821-8AC10	661.-
SIMATIC RF300 Okuyucu RF310R (Gen2) RS422 Interface (3964R) IP67, -25 ile +70°C, 55 x 75 x 30 mm, Entegre anten dahil	6GT2801-1BA10	615.-
SIMATIC RF300 Okuyucu RF310R (Gen2) RS422 Interface (3964R), 90° Dönebilen Özel Versiyon IP67, -25 ile +70°C, 55 x 75 x 30 mm, Entegre anten dahil	6GT2801-1BA10-0AX1	653.-
SIMATIC RF300 Okuyucu RF340R (Gen2) RS422 Interface (3964R) IP67, -25 ile +70°C, 75 x 75 x 41 mm, Entegre anten dahil	6GT2801-2BA10	654.-
SIMATIC RF300 Okuyucu RF350R (Gen2) RS422/232 Interface (3964R) IP67, -25 ile +70°C, 75 x 75 x 41 mm, Entegre anten dahil	6GT2801-4BA10	640.-
SIMATIC RF300 Okuyucu RF360R (Gen2) SIMATIC RF300; Compact Reader, IP67, 0 ... +55 °C RF360R; For Profinet, Ethernet; 141 x 80 x 42 (L/W/H, mm)	6GT2801-5BA30	1.090.-
SIMATIC RF300 Okuyucu RF380R (Gen2) (RF300 + ISO15693) RS 422 Interface (3964R) IP67, -25 ile +70°C, 160 x 80 x 41 mm, Entegre anten dahil	6GT2801-3BA10	998.-
ANT 1 Anten PVC, Kablo uzunluğu: 3 m IP65, -25 ile +70°C, 75 x 75 x 20 mm, Maks. Mesafe: 100 mm, Anten dahil	6GT2398-1CB00	574.-
RF200 ANT 8 Anten Anten kablosu dahil, 3m. IP 67, -25 to +70°C, M8 x 38 mm	6GT2398-1CF10	336.-



SIMATIC RFID RF200 ve RF300 Sistemi

Malzeme Cinsi	Sipariş No	Birim Fiyatı Euro/Adet
SIMATIC RF300 Tag'ler		
SIMATIC RF200/RF300 ANT 18 Anten Paslanmaz çelik, M18, uzunluk 40 mm., PUR, UL 758, Kablo uzunluğu: 3 m IP65, -25 ile +70°C, Anten dahil	6GT2398-1DA10	331.-
ANT 30 Anten Paslanmaz çelik, M30, uzunluk 40 mm., PUR, UL 758, Kablo uzunluğu: 3 m IP65, -25 ile +70°C	6GT2398-1DD10	343.-
 SIMATIC RF300 MDS Tag RF320T Buton, 20 Byte EEPROM IP67, -25 ile +125°C D: 27 mm x 4 mm Min. sipariş miktarı: 20 adet	6GT2800-1CA00	35.-
 SIMATIC RF300 MDS Tag RF340T 8 KB FRAM IP68, -25 ile +85°C 48 x 25 x 15 mm Min. sipariş miktarı: 5 adet	6GT2800-4BB00	128.-
 SIMATIC RF300 MDS Tag RF350T 32KB FRAM IP68, -25 ile +85°C 50 x 50 x 20 mm Montaj aparatı dahil	6GT2800-5BD00	181.-
 SIMATIC RF300 MDS Tag RF360T EPOXY-CARD 8KB FRAM IP67, -25 ile +70°C 85 x 54 x 2.5 mm Min. sipariş miktarı: 10 adet	6GT2800-4AC00	68.-
 MOBY D/E/L Sabitleme Askısı MDS D100 ve MDS E600 Tutucu ile (6GT2190-0AA00) Min. sipariş miktarı: 50 adet	6GT2190-0AB00	3,32.-
 MOBY D/E, RF300 20 mm Tutucu MDS D100 ve MDS E600/601 RF360T için sabitleme askısı (6GT2190-0AA00) Min. sipariş miktarı: 50 adet	6GT2190-0AA00	3,38.-
 SIMATIC RF300 MDS Tag RF370T 32 Kb FRAM IP68, -25 ile +85°C 75 x 75 x 40 mm	6GT2800-5BE00	278.-
 SIMATIC RF300 MDS Tag RF380T Yüksek sıcaklıklar için MDS RF380T Tag Isıya dayanıklı 32 Kb FRAM IP68, -25 ile +220°C Silindirik, D: 114 mm, H:83 mm	6GT2800-5DA00	574.-

El Terminali



 SIMATIC RF350M El tipi okuyucu RF300 ve ISO15693 tag'ler için, Pil dahil, şarj istasyonu dahil değil (ayrı olarak sipariş edilmeli)	6GT2803-1BA00	4.640.-
 SIMATIC RF350M için şarj istasyonu Charging and docking station for RF350M with USB and LAN interface; with wide-range power supply unit	6GT2803-0BM00	557.-
SIMATIC RF350M için batarya 7.4V, 2600 mAh	6GT2803-0CA00	234.-

SIMATIC Moby D / RF300 ISO Tag'ler

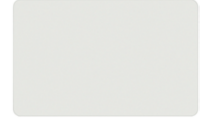
Malzeme Cinsi	Sipariş No	Birim Fiyatı Euro/Adet
SIMATIC RF200-RF300-Moby D ISO Tag (ISO 15693)		
MOBY D / RF300 ISO Mobil Veri Taşıyıcı - MDS D165 Özel versiyon etiket, 112 Byte Uygulama Hafızası, -25 ile +70°C, 86 x 54 x 0.3 mm Min. sipariş miktarı: 1000 adet	6GT2600-1AB00-0AX0	2,78.-
MOBY D / RF300 ISO Mobil Veri Taşıyıcı - MDS D261 Special version pet-label 256 Byte Kullanıcı Hafızası ISO 15693 standartlarına uygunluk -25 ile +85°C 50 x 55 x 0.3 mm Min. sipariş miktarı: 50 adet	6GT2600-1AA01-0AX0	2,9.-
MOBY D / RF300 ISO Mobil Veri Taşıyıcı - MDS D100 ISO Kart, 128 Byte Uygulama Hafızası IP 68, -25 ile +70°C 85 x 54 x 0.9 mm Min. sipariş miktarı: 50 adet	6GT2600-0AD10	10.-
MOBY D / RF300 ISO Mobil Veri Taşıyıcı - MDS D200 ISO kart özel versiyon 126 Byte Uygulama Hafızası IP67, -25 ile +70°C 85 x 54 mm Min. sipariş miktarı: 250 adet	6GT2600-1AD00-0AX0	4,14.-
MOBY D/E/L Sabitleme Askısı - MDS E611 MDS D100 ve MDS E600 Mesafe aparatı (6GT2190-0AA00) ile birlikte Min. sipariş miktarı: 50 adet	6GT2190-0AB00	3,32.-
MOBY D/E, RF300 20 mm Mesafe Aparatı MDS D100 / MDS E600/611 RF 360T sabitleme askısı (6GT2190-0AB00) ile birlikte Min. sipariş miktarı: 50 adet	6GT2190-0AA00	3,38.-
MOBY D / RF300 ISO Mobil Veri Taşıyıcı - MDS D421 PILL, 2000 BYTE FRAM, Metal için montaj IP67/IPX9K, -25 ile +85°C, 10 x 4.5 mm, DIN 69873 Min. sipariş miktarı: 10 adet	6GT2600-4AE00	53.-
MOBY D / RF300 ISO Mobil Veri Taşıyıcı - MDS D422 2000 BYTE FRAM Kullanıcı Hafızası 20 x 6 mm (D x H), M20 Thread, IP68, IPX9K Incl. Fastenin Tool (1X) Min. sipariş miktarı: 5 adet	6GT2600-4AF00	44.-
MOBY D / RF300 ISO Mobil Veri Taşıyıcı - MDS D124 Buton, 112 Byte EEPROM, IP67 27 mm Min. sipariş miktarı: 20 adet	6GT2600-0AC10	29,5.-
MOBY D / RF300 ISO Mobil Veri Taşıyıcı - MDS D339 ISO 15693 standartlarına uygunluk 992 Byte EEPROM, IP68 85 x 15 mm (D x H) Min. sipariş miktarı: 10 adet	6GT2600-3AA10	109.-
MOBY D SPACER (Ayırıcı) F. MDS D339 Çap: 85 mm, Y: 30 mm Min. sipariş miktarı: 20 adet	6GT2600-0AA00	128.-
MOBY D / RF300 ISO Mobil Veri Taşıyıcı - MDS D160 Kuru temizleme ve çamaşırhaneler için özel Çevrimsel (cyclic), 112 Byte Kullanıcı Hafızası, IP68 Kısa aralıklarla +775°C 16 x 3 mm Min. sipariş miktarı: 100 adet	6GT2600-0AB10	4,76.-
MOBY D / RF300 ISO Mobil Veri Taşıyıcı - MDS D324 996 Byte EEPROM Kullanıcı Hafızası, IP67 ISO 15693 standartlarına uygunluk 27 x 4 mm (D x H) Min. sipariş miktarı: 20 adet	6GT2600-3AC00	22,27.-
MOBY D / RF300 ISO Mobil Veri Taşıyıcı - MDS D460 2000 Byte FRAM Kullanıcı Hafızası ISO 15693 standartlarına uygunluk IP67, -25 ile +85°C 16 x 3 mm (D x H) Min. sipariş miktarı: 50 adet	6GT2600-4AB00	9.-
MOBY D / RF300 ISO Mobil Veri Taşıyıcı - MDS D424 2000 Byte FRAM Kullanıcı Hafızası ISO 15693 standartlarına uygunluk IP67, -25 ile +85°C 27 x 4 mm (D x H) Min. sipariş miktarı: 20 adet	6GT2600-4AC00	21,7.-



SIMATIC Moby D / RF300 ISO Tag'ler

Malzeme Cinsi	Sipariş No	Birim Fiyatı Euro/Adet
SIMATIC Moby D RFID Sistem Komponentleri		
 <p>MOBY D / RF300 ISO Mobil Veri Taşıyıcı - MDS D425 Screw 2000 Byte FRAM Kullanıcı Hafızası ISO 15693 standartlarına uygunluk IP68, IPx9K SW22 24 x 10 mm (D x H) Min. sipariş miktarı: 5 adet</p>	6GT2600-4AG00	44.-
 <p>MOBY D / RF300 ISO Mobil Veri Taşıyıcı - MDS D428 Screw 2000 Byte FRAM Kullanıcı Hafızası, Transponder ISO 15693 standartlarına uygunluk IP68, IPx9K Min. sipariş miktarı: 5 adet</p>	6GT2600-4AK00-0AX0	43.-
 <p>MOBY D / RF300 ISO Mobil Veri Taşıyıcı - MDS D126 112 Byte Kullanıcı Hafızası ISO 15693 standartlarına uygunluk IP67, -25 ile +85°C 50 x 3.6 mm (D x H) Min. sipariş miktarı: 250 adet</p>	6GT2600-0AE00	5,37.-
 <p>MOBY D / RF300 ISO Mobil Veri Taşıyıcı - MDS D426 2000 Byte FRAM Kullanıcı Hafızası ISO 15693 standartlarına uygunluk IP68, IPx9K, -25 ile +85°C 50 x 3.6 mm (D x H) Min. sipariş miktarı: 50 adet</p>	6GT2600-4AH00	13,5.-
 <p>MDS D117 Tag ISO 15693, 112 Byte hafıza IP68/IPX9K, -25 ile +85°C, 6 x 5 mm (D x H) Metal içine direkt uygulama, yapışkanlı Min. sipariş miktarı: 10 adet</p>	6GT2600-0AG00	25.-
 <p>MDS D127 Tag ISO 15693, 112 Byte hafıza IP68/IPX9K, -25 ile +85°C, 6 x 6 mm (D x H) Metal içinde direkt kullanım, vida tipi Min. sipariş miktarı: 10 adet</p>	6GT2600-0AF00	29.-
 <p>MDS D421 Tag ISO 15693, 2000 Byte FRAM hafıza IP68/IPX9K, -25 ile +85°C, 10 x 4.5 mm, DIN 69873 Metal içine direkt montaj yapılabilir Min. sipariş miktarı: 10 adet</p>	6GT2600-4AE00	53.-

SIMATIC RFID Arabirim Komponent ve Kabloları

Malzeme Cinsi	Sipariş No	Birim Fiyatı Euro/Adet
SIMATIC S7-300 Rack veya ET200M ile, ASM 475		
MOBY Arabirim ASM 475 SIMATIC S7-300 ve ET200M için konfigüre edilebilir Ön konnektör hariç	6GT2002-0GA10	1.299.-
SIMATIC S7-300 Ön Konnektör Sinyal modilleri için vida tipli, 20 Pin	6ES7392-1AJ00-0AA0	39.-
SIMATIC RF300 Bağlantı Kablosu Ön montajlı, ASM 475 ve Reader Arasında Uzunluk: 2 m	6GT2891-4EH20	119.-
SIMATIC RF300 Bağlantı Kablosu Ön montajlı, ASM 475 ve Reader Arasında Uzunluk: 5 m	6GT2891-4EH50	119.-



ASM 475

SIMATIC S7-1200 için RF120C RFID Haberleşme Modülü		
SIMATICRF120C SIMATIC S7-1200 için RFID haberleşme modülü 1 adet okuyucu bağlanabilir	6GT2002-0LA00	429.-
Kablo RF120C – Okuyucu, 2 m	6GT2091-4LH20	70.-
Kablo RF120C – Okuyucu, 5 m	6GT2091-4LH50	81.-
Kablo RF120C – Okuyucu, 10 m	6GT2091-4LN10	96.-



RF120C

PROFIBUS DP-V1, RF166C		
MOBY Arabirim RF166C RFID haberleşme modülü, RF166C, Profibus DP V1, Ethernet ve OPC UA, 2 okuyucu bağlanabilir	6GT2002-0EF00	1.102.-



Yeni

RF166C

SIMATIC RFID Arabirim Komponent ve Kabloları

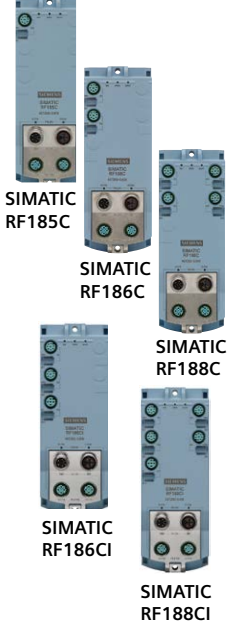

Malzeme Cinsi	Sipariş No	Birim Fiyatı Euro/Adet
PROFINET, RF185C, RF186C, RF188C		
SIMATIC RF185C RFID Haberleşme modülü RF185C, Profinet, Ethernet için , 1 okuyucu bağlanabilir	6GT2002-0JE10	690.-
SIMATIC RF186C RFID Haberleşme modülü RF186C, Profinet, Ethernet için , 2 okuyucu bağlanabilir	6GT2002-0JE20	911.-
SIMATIC RF188C RFID Haberleşme modülü RF1885C, Profinet, Ethernet için , 4 okuyucu bağlanabilir	6GT2002-0JE40	1.334.-
SIMATIC RF186CI RFID haberleşme modülü RF186CI PROFINET; Ethernet, 2 reader bağlanabilir; DI/DO interface, I/O Link ile	6GT2002-0JE50	1.085.-
SIMATIC RF188CI RFID haberleşme modülü RF188CI PROFINET; Ethernet, 4 reader bağlanabilir; DI/DO interface, I/O Link ile	6GT2002-0JE60	1.496.-
RF185C, 186C, 188C için, M12-180/M12-180 güç kablosu ET 200, M12 soket, L-coded, 4-pole, 1.0 m, diğer uzunluklar için	6XV1801-6DH10	54.-

Reader (M12 Arabirimi) - RF166C, 170C, RF185C, RF186C, RF188C Kabloları

SIMATIC RF300/600 Önmontajlı Bağlantı Kablosu ASM 456, RF 170C, RF 185C ve okuyucu arasında veya ASM 456, RF 170C ile MOBY D/E//U, SIMATIC RF 300/RF 600 arasında uzatma kablosu Uzunluk: 2 m	6GT2891-4FH20	59.-
SIMATIC RF300/600 Önmontajlı Bağlantı Kablosu ASM 456, RF 170C, RF 185C ve okuyucu arasında veya ASM 456, RF 170C ile MOBY D/E//U, SIMATIC RF 300/RF 600 arasında uzatma kablosu Uzunluk: 5 m	6GT2891-4FH50	68.-
SIMATIC RF300/600 Önmontajlı Bağlantı Kablosu ASM 456, RF 170C, RF 185C ve okuyucu arasında veya ASM 456, RF 170C ile MOBY D/E//U, SIMATIC RF 300/RF 600 arasında uzatma kablosu Uzunluk: 10 m	6GT2891-4FN10	82.-
SIMATIC RF300/600 Önmontajlı Bağlantı Kablosu ASM 456, RF 170C, RF 185C ve okuyucu arasında veya ASM 456, RF 170C ile MOBY D/E//U, SIMATIC RF 300/RF 600 arasında uzatma kablosu Uzunluk: 20 m	6GT2891-4FN20	111.-
SIMATIC RF300/600 Önmontajlı Bağlantı Kablosu ASM 456, RF 170C, RF 185C ve okuyucu arasında veya ASM 456, RF 170C ile MOBY D/E//U, SIMATIC RF 300/RF 600 arasında uzatma kablosu Uzunluk: 50 m	6GT2891-4FN50	220.-

2D (Karekod) Okuma Sistemleri

Malzeme Cinsi	Sipariş No	Birim Fiyatı Euro/Adet
---------------	------------	------------------------

SIMATIC MV540 , 1D ve 2D Kodlar için

Teknik ve fonksiyonel özellikler

- Mükemmel okuma özelliği, en yeni işlemci ve sensör teknolojisi ve yüksek performans
- WBM (web tabanlı) kullanıcı arabirimi, HTML5. (program kurmaya gerek yoktur)
- Tek-buton ile network ve okuma parametrelerinin konfigürasyonu:
 - CONNECT buton: Bağlantı butonu ile IP adres ve admin hakları olmaksızın cihaza bağlanabilme özelliği
 - READ buton: Tek buton ile SIMATIC MV540 tüm parametrelerinin yapılandırılması ve cihazı RUN moduna alma device in run mode.
- Multi-Core prosesor ile artırılmış CPU gücü:
 - Endüstriyel işletim sistemi (Linux) , yeni seri optik okuyucular için standart.
 - Arttırılmış prosesor performansı, okuma hızını iki kat attırdığı gibi, okuma doğruluğunu da garantiler.
- Arttırılmış imaj hassasiyeti
- Arttırılmış RAM, otomatik tetiklenen imaj ve diagnostic buffer için daha fazla hafıza alanı sağlar.
- Segmentally switchable,Yüksek-performans entegre "built-in ring light". En son led teknolojisi artırılmış ışık yoğunluğu sağlar.
- Elektronik kontrollü focus (odaklama): SIMATIC MV500 ailesinin tüm ürünleri entegre C-mount, endüstriyel - sınıf liquid lens modül (E-focus lens) seçeneğine sahiptir.
- E-focus lens kullanıldığında, görüntü işleme yazılımı değişen ürünle veya üretim koşullarına göre kameranın odak noktasını otomatik olarak değiştirir.
- MicroSD kart arabirimi: Bu hafıza kartı kamerayla birlikte temin edilir ve mevcut parametrelerinin otomatik olarak yedeklemesini sağlar.



SIMATIC MV540 , 1D ve 2D Kodlar için

SIMATIC MV540 S Optik okuyucu; Hassasiyet (Resolution): 800 x 600 Pixel; Fonksiyon: 1D/2D read code; Görüntü alanı (Field of view) ve uzaklık: değişken (Lens); PoE; 6GF3540-8AC11 ile IP67; Micro SD adapter dahil	6GF3540-0CD10	2.819.-
SIMATIC MV540 H Optik okuyucu; Hassasiyet (Resolution): 1280 x 1024 Pixel; Function: 1D/2D read code;Fonksiyon: 1D/2D read code; Görüntü alanı (Field of view) ve uzaklık: değişken (Lens); PoE; 6GF3540-8AC11 ile IP67; Micro SD adapter dahil	6GF3540-0GE10	3.654.-
SIMATIC MV550 S Resolution: 800x600 px; 2-fold Ethernet: 100 MB(POE),GigE !No switch => data disconnection!; Function: 1D/2D code reading; Image field and distance: Variable (dep. on lens); PoE; IP67 with 6GF3540-8AC11;Delivery: Reader and SD card adapter (w/o card);	6GF3550-0CD10	3.376.-
SIMATIC MV550 H Resolution.:1280x1024Px; PN and GigE; 2-fold Ethernet: 100 MB(POE),GigE. Ino switch=>data separation!; Function: 1D/2D code reading; Image field and distance: Variable (dep. on lens); PoE; IP67 with 6GF3540-8AC11; Delivery: Reader and SD card adapter (w/o card);	6GF3550-0GE10	4.211.-
SIMATIC MV560 U Resolution: 1920 x 1200 pixels; Maximum processing and communication speed; Function: 1D/2D code reading; Image field and distance: variable, (lens); PoE; IP67 with 6GF3540-8AC12; Delivery: reader; B enable => VS enable	6GF3560-0LE10	5.800.-
SIMATIC MV560 X Resolution: 2592 x 2048 pixels; Maximum processing and communication speed; Function: 1D/2D code reading; Image field and distance: variable (lens); PoE; IP67 with 6GF3540-8ADxx; Delivery: reader;	6GF3560-0HE10	10.231.-
RUGGEDCOM 4GB MICROSD KART AKSESUAR	6GK6000-8HT01-0SA2	160.-
Mini CX lens Masking frame 25 mm E-focus; EDMUND lens, liquid lens ile; focus değişken, elektriksel olarak ayarlanabilir.	6GF3540-8EA03-0LLO	1.085.-



EI tipi Okuyucular ile Aksesuarlar, 1D ve 2D Kodlar için

Montaj Ayağı	6GF3420-0AC00-1AA0	48.-
MV400 LED RINGLIGHT IR Aydınlatma aralığı: 3000 mm	6GF3400-0LT01-7BA1	1.485.-
MV440 Tutucu Harici aydınlatma için (Örnek, 6GF3400-0LT01-7BA1, 6GF3400-0LT01-8BA1)	6GF3440-8CD01	122.-
SIMATIC MV320 EI tipi Okuyucu ve USB kablo 6' (1.8 m) USB cable for use with medium to high contrast Okuma uzaklığı kod tip ve boyutuna göre 20 mm ile 375 mm arasında değişir	6GF3320-0HT01	696.-

SIMATIC MV326 Bluetooth EI tipi Okuyucu ve Şarj istasyonu
 Bluetooth handheld reader for 1D barcode and data matrix, ready-to-use set from read device, charging station, Access point and USB cable 6' (1.8 m) for codes with medium to high contrast, reading range depending on code type and Size 20 mm to 375 mm Note: Inductive loading not compatible with MV325.





TIA PORTAL İLE PROJELENDİRİLİR

SIPLUS extreme: Dayanıklı ve sağlam Zorlu ortam Koşulları İçin Otomasyon ve Sürücü Teknolojileri

Call Center: 444 0 747 | [siemens.com/siplus-extreme](https://www.siemens.com/siplus-extreme)

SIEMENS

Son derece güvenilir: SIPLUS extreme

SIMATIC, LOGO! ve SITOP'dan SIRIUS, SINAMICS ve SIMOTION'a kadar, Siemens, üretim ve proses endüstrilerinin her ihtiyacını karşılayan otomasyon ve sürücü sistemleri sunar: ortak standartlar sayesinde milyonlarca kez başarılı olduğu ve verimli bir şekilde birlikte çalıştığı kanıtlanmış, standart bileşenlerdir. En zorlu koşullarda bile güvenilir olan özel kaplamalı SIPLUS extreme ürün ailesinin teknolojik temelini oluştururlar.



Neden SIPLUS extreme?

SIPLUS extreme ürünleri mekanik yüklerle, kimyasal ve biyolojik maddelere, yoğuşmaya ve sıcaklık dalgalanmalarına karşı daha dayanıklı olan standart bileşenlerdir. SIPLUS Extreme teknolojisi ürünlerinizi korozyona, dendrit ve diğer zararlı birikintilere karşı koruyarak arızaları ve duruşları önler. Sıcaklık aralığının -40°C ve $+70^{\circ}\text{C}$ 'ye genişlemesi, standartların artık yeterli olmadığı durumlarda bile SIPLUS extreme ürünlerin kullanılmasına imkan sağlar.

SIPLUS extreme, geniş bir ürün yelpazesinden oluşmaktadır:

- Kontrolörler
- Dağıtılmış IO
- HMI cihazları
- Endüstriyel haberleşme bileşenleri
- Endüstriyel switch için bileşenler
- Sürücü sistemleri

Kaplama işlemi

Basit koruyucu kaplamalar yeterli olmadığı durumlarda, temizleme işlemleri, malzeme seçimi ve kaplama teknolojileri ile birlikte en iyi şekilde çalışacak biçimde koordine edilmelidir. SIPLUS extreme uyumlu kaplama, tüm bileşenlerin ve lehim bağlantılarının kalıcı bir şekilde kaplanmasını sağlar, ki bu basit bir kaplamada mümkün değildir. Özel, yüksek kaliteli kaplamalarımız ve optimize proseslerimiz sayesinde ürünlerimiz ortam testlerinde maksimum değerlere ulaşmaktadır.

SIPLUS extreme için daha fazla bilgiyi 444 0 747'den bilgi alabilirsiniz.

siemens.com/siplus-extreme

SIPLUS HCS

Isıtma Kontrol Sistemi ile Hassas ve Verimli Isıtma Kontrolü



SIPLUS HCS4200

SIPLUS HCS4200 ısıtma kontrol sistemi 45-70-110-230-277-400-480V AC sistemlerde ısı gruplarının ve diğer rezistif yüklerin kontrol ve anahtarlama için tasarlanmıştır. Profinet haberleşme protokolü ile TIA Portal'a entegre olarak otomasyon sistemlerinde yüksek performanslı kontrol sağlar.

- 12 slotlu özel ray,
- Profinetli Merkezi Arayüz Modülü (CIM),
- Güç Çıkış Modülü (POM):
- Lowend: 230V AC, 16 güç çıkışı, her çıkış max. 6.3A, yarım dalga control
- Flexible: 45-277V AC, 12 güç çıkışı, her çıkış max. 16A, yarım dalga control
- Midrange: 230-277V AC, 12 güç çıkışı, her çıkış max. 16A, yarım dalga control, softstart, faz açısı kontrol
- Highend: 230-480V AC, 8 güç çıkışı, her çıkış max. 20A, yarım dalga control, softstart, faz açısı kontrol
- Her 4 POM için 1 fan modülü,
- TIA Portal ile parameter ayarı, devreye alma, görüntüleme ve diagnostik özelliği

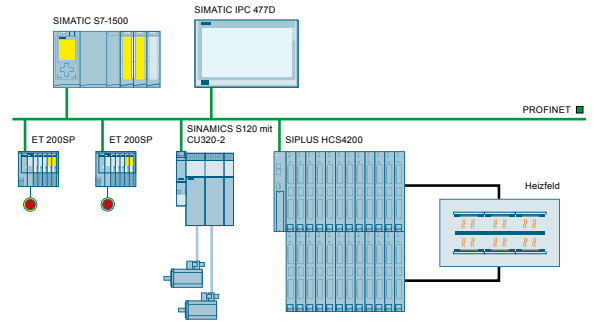

SIPLUS HCS4300

SIPLUS HCS4300 ısıtma kontrol sistemi 400/480 V AC sistemlerde ısı gruplarının ve diğer rezistif yüklerin kontrol ve anahtarlama için tasarlanmıştır. Profinet haberleşme protokolü ile TIA Portal'a entegre olarak otomasyon sistemlerinde yüksek performanslı kontrol sağlar.

- Profinetli Merkezi Arayüz Modülü (CIM),
- Max. 6 güç çıkışı modülü (POM),
- Her güç çıkış modülü başına 9 güç çıkış,
- EM4315 genişleme modülü ile ekstra 8 POM,
- 3 kutuplu konnektör ile güç çıkışı bağlantısı,
- Modüler ve kompakt konfigürasyon seçeneği,
- TIA Portal ile parameter ayarı, devreye alma, görüntüleme ve diagnostik özelliği

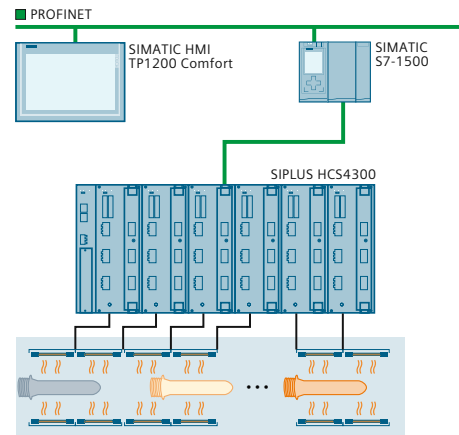

SIPLUS HCS

Malzeme Cinsi	Sipariş No	Birim Fiyatı Euro/Adet
SIPLUS HCS4200		
DIN Ray		
Rack 4200 (IEC), 12 adet güç modülü (POM) için ray	6BK1942-0AA00-0AA0	1.120,-
Rack 4200, 4 adet güç modülü (POM) için ray	6BK1942-0BA00-0AA0	800,-
Merkezi Arayüz Modülü (CIM)		
HCS4200 CIM4210C Central	6BK1942-1AA00-0AA1	1.895,-
HCS CIM4210 PROFINET (IEC)	6BK1942-1AA00-0AA0	2.172,-
HCS CIM4210 PROFIBUS	6BK1942-1BA00-0AA0	2.185,-
Güç Çıkış Modülleri (POM)		
HCS POM4220 Low-end (IEC) 16 güç çıkışı (çıkış başına max. 1449 W)	6BK1942-2AA00-0AA0	848,-
HCS POM4220 Midrange 12 güç çıkışı (çıkış başına max. 4432 W)	6BK1942-2CA00-0AA1	976,-
HCS4200 POM4220 Highend 8 güç çıkışı (çıkış başına max. 4600 W)	6BK1942-2DA00-0AA0	1.309,-
HCS4200 POM4220 Flexible 12 güç çıkışı (çıkış başına max. 3680 W)	6BK1942-2FA00-0AA0	935,-
IO Modülleri		
HCS PM4000 sıcaklık modülü	6BK1900-0AA00-0AA0	467,-
HCS PM4000 DI/DO modülü (IEC)	6BK1900-0BA00-0AA0	422,-
HCS PM4000 U/I modülü (IEC)	6BK1900-0CA00-0AA0	623,-
Fan Modülü		
FM4240, fan modülü (IEC), 4 güç çıkış modülü için	6BK1942-4AA00-0AA0	232,-
SIPLUS HCS4300		
Merkezi Arayüz Modülü (CIM)		
HCS CIM4310 PROFINET (IEC)	6BK1943-1AA00-0AA0	2.172,-
HCS CIM4310 PROFIBUS	6BK1943-1BA00-0AA0	2.185,-
Güç Çıkış Modülü (POM)		
HCS POM4320, busbar montaj (IEC), güç çıkış modülü 9 çıkış 480 V / 16 A	6BK1943-2AA00-0AA2	1.908,-
HCS POM4320, busbar montaj (UL), güç çıkış modülü 9 çıkış 480 V / 16 A	6BK1943-2BA00-0AA2	2.006,-
HCS POM4320, panel arkası montaj (IEC), güç çıkış modülü 9 çıkış 480 V / 16 A	6BK1943-2CA00-0AA2	1.908,-
HCS POM4320, panel arkası montaj (UL), güç çıkış modülü 9 çıkış 480 V / 16 A	6BK1943-2DA00-0AA2	2.006,-
HCS POM4320, panel arkası montaj (IEC), güç çıkış modülü 9 çıkış	6BK1943-2CA00-0AA2	1.908,-
HCS POM4320, panel arkası montaj (UL), güç çıkış modülü 9 çıkış	6BK1943-2DA00-0AA2	2.006,-
HCS POM4320 Highend, busbar montaj (IEC), güç çıkış modülü 6 çıkış	6BK1943-2AH00-0AA0	2.434,-
HCS POM4320 Highend, panel arkası montaj (UL), güç çıkış modülü 6 çıkış	6BK1943-2CH00-0AA0	2.530,-
Genişleme Modülü		
HCS EM4315 genişleme modülü her 6 modülden sonra gerekir	6BK1943-1AA50-0AA0	623,-
Aksesuarlar		
HCS4200 için slot kapağı, boş kalan slotları kapatmak için gerekir. (10 adet)	6BK1942-6DA00-0AA0	177,-
POM4220 Lowend için sigorta (50 adet)	6BK1942-6AA00-0AA0	65,-
POM4220 Midrange PhaseAngle/Flexible için sigorta (20 adet)	6BK1942-6HA00-0AA0	185,-
POM4220 Midrange HighEnd için sigorta (20 adet)	6BK1942-6KA00-0AA0	364,-



HCS 4300 IO modülleri HCS 4200 IO modülleri ile aynıdır.





ENTEGRASYON, VERİMLİLİK VE GÜVENİLİRLİKTE ZİRVEDE

Endüstri 4.0 Uyumlu SITOP Güç Kaynağı

SITOP PSU8600, Totally Integrated Automation (TIA) ile tamamen entegre olarak çalışabilen ilk güç kaynağıdır.

SITOP PSU8600 Güç kaynağının ana modülü, Ethernet / PROFINET haberleşme protokolü ile SIMATIC 57 cihazlarından operasyonel ve diyagnostik verileri erişebilmeyi sağlar, bu bilgiler SIMATIC WinCC sayesinde kapsamlı olarak izlenebilir, bakım faaliyetleri ve enerji yönetimi için kayıtlar oluşturulabilir. Üzerinde bulunan dört farklı çıkış için parametre değiştirme işlemi yapılabilir (Örn.: Gerilim ve Güç eşik değerleri).

Kullanıcı dostu konfigürasyon ile PSU8600'ün konfigürasyonu, çıkışların bireysel olarak ayarlanması veya PROFenergy üzerinden anahtarlanması TIA Partal ile oldukça kolaydır.

Call Center: 444 0 747 | siemens.com/sitop-psi8600

SIEMENS

SITOP Güç Kaynakları

Malzeme Cinsi	Sipariş No	Birim Fiyatı Euro/Adet	
SITOP PSU 100D 1 Faz Girişli (Sadece duvara montaj yapılabilir)			
3 A	100-240 V AC / 12 V DC	6EP1321-1LD00	76,-
2.1 A	100-240 V AC / 24 V DC	6EP1331-1LD00	62,-
3.1 A	100-240 V AC / 24 V DC	6EP1332-1LD00	83,-
4.1 A	100-240 V AC / 24 V DC	6EP1332-1LD10	98,-
6.2 A	100-240 V AC / 24 V DC	6EP1333-1LD00	122,-
12.5 A	100-240 V AC / 24 V DC	6EP1334-1LD00	174,-



SITOP PSU100D

SITOP PSU100E			
5 A	120/230 V AC / 48 V DC	6EP3344-0SB00-0AY0	300,-

SITOP PSU100P (IP67)			
5 A	120/230 V AC / 24 V DC	6EP1333-7CA00	412,-
8 A	120/230 V AC / 24 V DC	6EP1334-7CA00	508,-

LOGO! Power 1 Faz Girişli - 4. Jenerasyon			
3 A	(100-240 V AC / 110-300 V DC) / 5 V DC	6EP3310-6SB00-0AY0	83,-
6.3 A	(100-240 V AC / 110-300 V DC) / 5 V DC	6EP3311-6SB00-0AY0	112,-
0,9 A	(100-240 V AC / 110-300 V DC) / 12 V DC	6EP3320-6SB00-0AY0	48,-
1.9 A	(100-240 V AC / 110-300 V DC) / 12 V DC	6EP3321-6SB00-0AY0	83,-
4.5 A	(100-240 V AC / 110-300 V DC) / 12 V DC	6EP3322-6SB00-0AY0	112,-
1.9 A	(100-240 V AC / 110-300 V DC) / 15 V DC	6EP3321-6SB10-0AY0	83,-
4 A	(100-240 V AC / 110-300 V DC) / 15 V DC	6EP3322-6SB10-0AY0	112,-
0.6 A	(100-240 V AC / 110-300 V DC) / 24 V DC	6EP3330-6SB00-0AY0	40,-
1.3 A	(100-240 V AC / 110-300 V DC) / 24 V DC	6EP3331-6SB00-0AY0	60,-
2.5 A	(100-240 V AC / 110-300 V DC) / 24 V DC	6EP3332-6SB00-0AY0	79,-
4 A	(100-240 V AC / 110-300 V DC) / 24 V DC	6EP3333-6SB00-0AY0	109,-



LOGO! Power

SITOP Compact PSU 100C 1 Faz Girişli			
0.6 A	(100-230 V AC / 110-300 V DC) / 24 V DC	6EP1331-5BA00	57,-
1.3 A	(100-230 V AC / 110-300 V DC) / 24 V DC	6EP1331-5BA10	71,-
2.5 A	(100-230 V AC / 110-300 V DC) / 24 V DC	6EP1332-5BA00	95,-
3.7 A (NEC Class2)	(100-230 V AC / 110-300 V DC) / 24 V DC	6EP1332-5BA20	173,-
4 A	(100-230 V AC / 110-300 V DC) / 24 V DC	6EP1332-5BA10	138,-



SITOP Compact PSU100C

SITOP Lite PSU100L 1 Faz Girişli			
2.5 A	120/230 V AC / 24 V DC	6EP1332-1LB00	71,-
5 A	120/230 V AC / 24 V DC	6EP1333-1LB00	99,-
10 A	120/230 V AC / 24 V DC	6EP1334-1LB00	143,-
20 A	(120-230 V AC / 110-300 V DC) / 24 V DC	6EP1336-1LB00	215,-



SITOP Lite PSU100L

SITOP PSU6200 1 Faz AC/DC Girişli			
12 V / 2 A	120 - 230 V AC / 120 - 240 V DC	6EP3321-7SB00-0AX0	96,-
12 V / 7 A	120 - 230 V AC / 120 - 240 V DC	6EP3323-7SB00-0AX0	199,-
12 V / 12 A	120 - 230 V AC / 120 - 240 V DC	6EP3324-7SB00-3AX0	277,-
24 V / 1,3 A	120 - 230 V AC / 120 - 240 V DC	6EP3331-7SB00-0AX0	73,-
24 V / 2,5 A	120 - 230 V AC / 120 - 240 V DC	6EP3332-7SB00-0AX0	96,-
24 V / 5 A	120 - 230 V AC / 120 - 240 V DC	6EP3333-7SB00-0AX0	154,-
24 V / 10 A	120 - 230 V AC / 120 - 240 V DC	6EP3334-7SB00-3AX0	233,-
24 V / 20 A	120 - 230 V AC / 120 - 240 V DC	6EP3336-7SB00-3AX0	317,-
24 V / 20 A Coated	120 - 230 V AC / 120 - 240 V DC	6EP3336-7SC00-3AX0	533,-
24 V 3,7 A NEC CLASS II	120 - 230 V AC / 120 - 240 V DC	6EP3333-7LB00-0AX0	171,-
24 V / 5 A Ex (Zone2/22)	120 - 230 V AC / 120 - 240 V DC	6EP3333-7SC00-0AX0	239,-
24 V / 10 A Ex (Zone2/22)	120 - 230 V AC / 120 - 240 V DC	6EP3334-7SC00-3AX0	325,-
24 V / 20 A Ex (Zone2/22)	120 - 230 V AC / 120 - 240 V DC	6EP3336-7SC00-3AX0	533,-
48 V / 5 A PoE	120 - 230 V AC / 120 - 240 V DC	6EP3344-7SB00-3AX0	277,-
48 V / 10 A	120 - 230 V AC	6EP3346-7SB00-3AX0	340,-

Yeni



SITOP PSU6200

SITOP Güç Kaynakları



SITOP PSU100S

Yeni



SITOP PSU8600
1 Faz



SITOP Modular
PSU8200

Yeni



SITOP PSU6200
3 Faz

Malzeme Cinsi	Sipariş No	Birim Fiyatı Euro/Adet	
SITOP Smart PSU100S 1 Faz Girişli			
2.5 A	120/230 V AC / 24 V DC	6EP1332-2BA20	120,-
5 A	120/230 V AC / 24 V DC	6EP1333-2BA20	153,-
10 A	120/230 V AC / 24 V DC	6EP1334-2BA20	232,-
20 A	120/230 V AC / 24 V DC	6EP1336-2BA10	307,-
SITOP PSU8600 Endüstri 4.0 Uyumlu 1 Fazlı Güç Kaynağı (OPC UA Destekli)			
PSU8600 20 A / 4 x 5 A PN	100-240 V AC / 24 V DC	6EP3336-8MB00-2CY0	831,-
SITOP Modular PSU8200 1 Faz Girişli			
5 A	120/230 V AC / 24 V DC	6EP3333-8SB00-0AY0	190,-
10 A	120/230 V AC / 24 V DC	6EP3334-8SB00-0AY0	248,-
20 A	(120-230 V AC / 110-220 V DC) / 24 V DC	6EP1336-3BA10	361,-
40 A	120/230 V AC / 24 V DC	6EP3337-8SB00-0AY0	560,-
SITOP Modular PSU200M 1/2 Faz Girişli			
5 A	120/230-500 V AC / 24 V DC	6EP1333-3BA10	211,-
10 A	120/230-500 V AC / 24 V DC	6EP1334-3BA10	275,-
SITOP PSU300E 3 Faz Girişli			
5 A	3 x 400-500 V AC / 24 V DC	6EP1433-0AA00	276,-
SITOP PSU6200 3 Faz Girişli			
5 A	3 x 400 - 500 V AC / 24 V DC	6EP3433-7SB00-0AX0	209,-
10 A	3 x 400 - 500 V AC / 24 V DC	6EP3434-7SB00-3AX0	259,-
20 A	3 x 400 - 500 V AC / 24 V DC	6EP3436-7SB00-3AX0	295,-
40 A	3 x 400 - 500 V AC / 24 V DC	6EP3437-7SB00-3AX0	456,-
5 A	3 x 400 - 500 V AC / 48 V DC	6EP3444-7SB00-3AX0	282,-
10 A	3 x 400 - 500 V AC / 48 V DC	6EP3446-7SB00-3AX0	326,-
40 A	3 x 400 - 500 V AC / 48 V DC	6EP3447-7SB00-3AX0	477,-
SITOP Smart PSU300S 3 Faz Girişli			
5 A	3 x 400 - 500 V AC / 24 V DC	6EP1433-2BA20	198,-
10 A	3 x 400 - 500 V AC / 24 V DC	6EP1434-2BA20	255,-
20 A	3 x 400 - 500 V AC / 24 V DC	6EP1436-2BA10	298,-
40 A	3 x 400 - 500 V AC / 24 V DC	6EP1437-2BA20	462,-
SITOP Modular PSU8200 3 Faz Girişli			
20 A	3 x 400 - 500 V AC / 24 V DC	6EP3436-8SB00-0AY0	321,-
40 A	3 x 400 - 500 V AC / 24 V DC	6EP3437-8SB00-0AY0	500,-
13 A	3 x 400 - 500 V AC / 36 V DC	6EP3446-8SB10-0AY0	356,-
10 A	3 x 400 - 500 V AC / 48 V DC	6EP3446-8SB00-0AY0	366,-
20 A	3 x 400 - 500 V AC / 48 V DC	6EP3447-8SB00-0AY0	597,-
SITOP PSU8600 Endüstri 4.0 Uyumlu 3 Fazlı Güç Kaynağı (OPC UA Destekli)			
PSU8600 20 A PN	3 x 400 - 500 V AC / 24 V DC	6EP3436-8SB00-2AY0	576,-
PSU8600 20 A / 4 x 5 A PN	3 x 400 - 500 V AC / 24 V DC	6EP3436-8MB00-2CY0	736,-
PSU8600 40 A PN	3 x 400 - 500 V AC / 24 V DC	6EP3437-8SB00-2AY0	736,-
PSU8600 40 A / 4 x 10 A PN	3 x 400 - 500 V AC / 24 V DC	6EP3437-8MB00-2CY0	939,-
CNX8600 4x 5 A	PSU8600 için genişletme modülü	6EP4436-8XB00-0CY0	270,-
CNX8600 4x 10 A	PSU8600 için genişletme modülü	6EP4437-8XB00-0CY0	298,-
CNX8600 8x 2.5 A	PSU8600 için genişletme modülü	6EP4436-8XB00-0DY0	465,-
UPS modülü *	SITOP UPS8600 UPS	6EP4197-8AB00-0XY0	448,-
380 Wh Batarya modülü *	SITOP BAT8600 Pb batarya	6EP4145-8GB00-0XY0	458,-
264 Wh batarya modülü *	SITOP BAT8600 LiFePO4 batarya	6EP4143-8JB00-0XY0	1.726,-
Buffer modülü	SITOP BUF8600 100 ms/40 A	6EP4297-8HB00-0XY0	248,-
Buffer modülü	SITOP BUF8600 300 ms/40 A	6EP4297-8HB10-0XY0	421,-
Buffer modülü	SITOP BUF8600 4s/40 A	6EP4293-8HB00-0XY0	526,-
Buffer modülü	SITOP BUF8600 10s/40 A	6EP4295-8HB00-0XY0	825,-

Yeni



SITOP PSU8600
CNX8600, BUF8600,
UPS8600 ve PROFINET

* PSU8600 Basic Unit FW versiyonu V1.4 ve üzeri için geçerlidir. Firmware update yapabilmek için SIOS ID:102295547

SITOP Güç Kaynakları

Malzeme Cinsi	Sipariş No	Birim Fiyatı Euro/Adet
SITOP PSU3800 3 Faz Girişli		
20 A	3 x 400-500 V AC / 12 V DC	6EP3424-8UB00-0AY0 321,-
17 A	3 x 400-500 V AC / 24 V DC	6EP3436-8UB00-0AY0 342,-
30 - 40 A (DC batarya şarjı için)	3 x 400-500 V AC / 24 V DC	6EP3437-8UB00-0AY0 520,-
SITOP PSU3400 DC/DC Dönüştürücü		
15 A	24 V DC (18-32) / 12 V DC	6EP3124-0TA00-0AY0 291,-
10 A	24 V DC (18-32) / 24 V DC	6EP3134-0TA00-0AY0 267,-
2.5A	(18-264 V DC / 88-264 V AC) / 24V DC	6EP3332-0TA00-0AY0 252,-
5A	48 V DC (28-60) / 24 V DC	6EP3233-0TA00-0AY0 203,-
10 A	48 V DC (32-54) / 24 V DC	6EP3234-0TA00-0AY0 291,-
SITOP PSU400M DC/DC Çevirici		
20 A	600 V DC / 24 V DC	6EP1536-3AA00 458,-
SITOP PSU3600 Flexi (3-52V DC) 1 Faz Girişli		
2-10 A, 120 W	(120-230 V AC / 110-220 V DC) / 3-52 V DC	6EP3343-0SA00-0AY0 270,-
SITOP PSU3600 Dual (2 x 15V DC) 1 Faz Girişli		
2 x 3.5 A	(120-230 V AC / 110-220 V DC) / 2 x 15 V DC	6EP3323-0SA00-0BY0 320,-
SITOP PSU100P IP67 1 Faz Girişli		
5 A	120-230 V AC / 24 V DC	6EP1333-7CA00 412,-
8 A	120-230 V AC / 24 V DC	6EP1334-7CA00 508,-
Inrush Akım Sınırlayıcısı - LOGO! ICL230		
5 A	100-240 V AC / 100-240 V AC / 5 A	6EP4683-6LB00-0AY0 73,-
SITOP PSE201U Buffer Modülü (SITOP Smart ve Modular için)		
BUF1200 Buffer Modülü	40A - 300ms, 10A - 1200ms	6EP4231-7HB00-0AX0 383,-
PSE201U Buffer Modülü	40A - 200ms, 10A - 800ms	6EP1961-3BA01 246,-
SITOP Redundancy Modülü		
RED1200 12..48 V DC / 20 A	2 Adet 10 A'e kadar güç kaynağı için	6EP4346-7RB00-0AX0 103,-
RED1200 12..48 V DC / 40 A	2 Adet 20 A'e kadar güç kaynağı için	6EP4347-7RB00-0AX0 149,-
RED1200 12..48 V DC / 80 A	2 Adet 40 A'e kadar güç kaynağı için	6EP4348-7RB00-0AX0* 275,-
PSE202U 24 V DC / 10 A	2 Adet 5 A'e kadar güç kaynağı için	6EP1964-2BA00 71,-
PSE202U 24 V DC / 40 A	2 Adet 20 A'e kadar güç kaynağı için	6EP1961-3BA21 144,-
*Nisan 2022'den itibaren sevk edilecektir.		
SITOP Selectivity Koruma Modülü (Kısa devre, aşırı yük koruma)		
SEL1200 4 Çıkış (2-10A Ayarlı)	4 ayrı kanalın akım bilgisini, durum bilgisini alır. Standart koruma sağlar	6EP4437-7FB00-3CX0 130,-
SEL1400 4 Çıkış (2-10A Ayarlı)	4 ayrı kanalın akım bilgisini, durum bilgisini alır. Hassas koruma sağlar	6EP4437-7EB00-3CX0 173,-
SEL1200 8 Çıkış (1-5A Ayarlı)	8 ayrı kanalın akım bilgisini, durum bilgisini alır. Standart koruma sağlar	6EP4437-7FB00-3DX0 210,-
SEL1400 8 Çıkış (1-5A Ayarlı)	8 ayrı kanalın akım bilgisini, durum bilgisini alır. Hassas koruma sağlar	6EP4437-7EB00-3DX0 294,-
SEL1200 8 Çıkış (2-10A Ayarlı)	8 ayrı kanalın akım bilgisini, durum bilgisini alır. Standart koruma sağlar	6EP4438-7FB00-3DX0 227,-
SEL1400 8 Çıkış (2-10A Ayarlı)	8 ayrı kanalın akım bilgisini, durum bilgisini alır. Hassas koruma sağlar	6EP4438-7EB00-3DX0 307,-
PSE200U 4 Çıkış (0.5-3 A Ayarlı)	Ortak çıkış sinyali ile genel hata tespiti	6EP1961-2BA11 149,-
PSE200U 4 Çıkış (0.5-3 A Ayarlı) NEC Class2	Ortak çıkış sinyali ile genel hata tespiti	6EP1961-2BA51 149,-
PSE200U 4 Çıkış (3-10 A Ayarlı)	Ortak çıkış sinyali ile genel hata tespiti	6EP1961-2BA21 163,-
PSE200U 4 Çıkış (0.5-3 A Ayarlı)	Tek çıkış sinyali ile her kanal için ayrı hata tespiti	6EP1961-2BA31 149,-
PSE200U 4 Çıkış (0.5-3 A Ayarlı) NEC Class2	Tek çıkış sinyali ile her kanal için ayrı hata tespiti	6EP1961-2BA61 149,-
PSE200U 4 Çıkış (3-10 A Ayarlı)	Tek çıkış sinyali ile her kanal için ayrı hata tespiti	6EP1961-2BA41 145,-
PSE200U 4 Çıkış (2-10 A Ayarlı)	Normalde açık kontak ile tek sinyal	6EP1961-2BA00 180,-
PSU6200 + SEL1400 Avantajlı Başlangıç Paketi		
SITOP PSU6200, 1 faz, 24 V/10 A, SITOP SEL1400, 4 x 10 A		6EP3334-7SB00-3AP0 320,-

Yeni



SITOP PSU3800



SITOP PSU3400



SITOP DC Ürün Ailesi



LOGO! ICL230



SITOP Redundancy Modülü



SITOP PSE200U Select

Kampanya 01.09.2022 tarihine kadar geçerlidir.

SITOP Güç Kaynakları



SITOP
UPS500S&UPS500P



SITOP
DC UPS1600



SITOP BAT1600



SITOP
DC UPS1100



SITOP
DC UPS Modülü ve
PİL Modülü

Malzeme Cinsi	Sipariş No	Birim Fiyatı Euro/Adet
---------------	------------	------------------------

SITOP UPS500S Serisi DC UPS Modülleri (Kapasitörlü, Bakımsız)

2.5kWs, UPS500S	24 V DC / 15 A	6EP1933-2EC41	483,-
5kWs, UPS500S	24 V DC / 15 A	6EP1933-2EC51	614,-
5kWs, UPS501S İlave Kapasitör Modülü	24 V DC / 15 A	6EP1935-5PG01	416,-

SITOP DC UPS1600 (Akü ile kullanılır)

24 V DC / 10 A		6EP4134-3AB00-0AY0	257,-
24 V DC / 10 A	USB portlu	6EP4134-3AB00-1AY0	319,-
24 V DC / 10 A	2 adet Ethernet/PROFINET portlu (OPC UA)	6EP4134-3AB00-2AY0	403,-
24 V DC / 20 A		6EP4136-3AB00-0AY0	304,-
24 V DC / 20 A	USB Portlu	6EP4136-3AB00-1AY0	365,-
24 V DC / 20 A	2 adet Ethernet/PROFINET portlu (OPC UA)	6EP4136-3AB00-2AY0	450,-
24 V DC / 40 A		6EP4137-3AB00-0AY0	490,-
24 V DC / 40 A	USB portlu	6EP4137-3AB00-1AY0	553,-
24 V DC / 40 A	2 adet Ethernet/Profinet portlu (OPC UA)	6EP4137-3AB00-2AY0	638,-

SITOP DC UPS BAT1600 Akü Modülleri (UPS1600 için bakımsız jel akü)

BAT1600 2.5 Ah LiFePO		6EP4132-0JA00-0AY0	575,-
BAT1600 7.5 Ah LiFePO		6EP4134-0JA00-0AY0	1.074,-
BAT1600 3.2 Ah Pb		6EP4133-0GA00-0AY0	179,-
BAT1600 12 Ah Pb		6EP4135-0GE00-0AY0	304,-
BAT1600 38 Ah Pb		6EP4137-0GE00-0AY0	743,-

SITOP DC UPS1100 Akü Modülleri (UPS1600 için bakımsız jel akü)

1.2 Ah		6EP4131-0GB00-0AY0	145,-
2.5 Ah	Genişletilmiş sıcaklık aralığı	6EP4132-0GB00-0AY0	388,-
3.2 Ah		6EP4133-0GB00-0AY0	154,-
5 Ah, LifePo		6EP4133-0JB00-0AY0	963,-
7 Ah		6EP4134-0GB00-0AY0	189,-
12 Ah		6EP4135-0GB00-0AY0	257,-

SITOP DC UPS (Akü ile kullanılır)

24 V DC / 6 A		6EP1931-2DC21	239,-
24 V DC / 6 A Seri portlu		6EP1931-2DC31	306,-
24 V DC / 6 A USB portlu		6EP1931-2DC42	306,-
24 V DC / 15 A		6EP1931-2EC21	290,-
24 V DC / 15 A Seri portlu		6EP1931-2EC31	362,-
24 V DC / 15 A USB portlu		6EP1931-2EC42	362,-
24 V DC / 40 A		6EP1931-2FC21	523,-
24 V DC / 40 A USB portlu		6EP1931-2FC42	596,-

SITOP DC UPS Akü Modülleri (Bakımsız Kurşun Asit)

1.2 Ah		6EP1935-6MC01	144,-
2.5 Ah**		6EP1935-6MD31	401,-
3.2 Ah		6EP1935-6MD11	149,-
7 Ah		6EP1935-6ME21	186,-
12 Ah		6EP1935-6MF01	244,-

** Çalışma ortam sıcaklığı -40 ile +60 °C arasındadır.



>20%
Fiyat
avantajı

Takım çalışmasına örnek

Yeni SITOP PSU6200 & SEL1400 Başlangıç Paketi-2
Şimdi çok özel fiyatlarla satışta!

Başlangıç Paketi Sipariş kodu: 6EP3334-7SB00-3AP0



LOGO! SOFT COMFORT İLE PROGRAMLANIR

LOGO! ile IoT dünyasının kapılarını açın!

- LOGO!8.3 versiyonundan itibaren standart olarak sunulan direk buluta veri transferi (LOGO! Soft Comfort V8.3 gereklidir.)
- Ücretsiz HTML web sayfası tasarım programı LWE sayesinde cep telefonu, tablet ve PC'den kontrol edebilme
- Web sayfasını buluta gönderebilme ve her yerden erişim imkanı
- Tüm LOGO!8 modüllerinde Ethernet portu (S7 Connection ve FS04 ve üzeri modüllerde Modbus TCP)

Call Center: 444 0 747 | siemens.com/logo

SIEMENS

Yeni



LOGO! 12/24 RCE



LOGO! AM2 AQ



LOGO! TDE Tekst Operatör Paneli



LOGO! KNX modülü



CMR2020 SMS modülü



LOGO! CSM Kompakt Switch

Malzeme Cinsi	Sipariş No	Birim Fiyatı Euro/Adet
---------------	------------	------------------------

LOGO! 8 Basic Lojik Modülleri

"Basic üniteler entegre ethernet portuna sahiptir. 8.3 versiyonunda bulut bağlantısı ek modüle ihtiyaç duyulmadan yapılabilir. S7 protokol ile haberleşmesinin yanısıra F5:04 versiyonundan itibaren Modbus TCP protokolünü destekler. Ekranlı versiyonlarda 6 satır 16 karakter destekler ve Alarm, Uyarı gibi bilgileri gösterebilmek için değiştirilebilir 3 farklı renk arka plan aydınlatmaya sahiptir (Turuncu, Kırmızı, Beyaz). 24V destekleyen modellerde 4 adet 5kHz hızlı giriş mevcuttur. Toplamda 24DI 20DO 8AI 8AO modülüne kadar genişleyebilir. Maksimum 8 LOGO!8 cihazı birbirine bağlanabilir. Entegre webserver desteği vardır. LOGO! Web Editör sayesinde HTML bilgisi olmadan web sayfası tasarımı yapılabilir. Standart MicroSD kart, log ve program transferi için kullanılabilir. NTP Master/Slave özelliği ve PC Access Tool vasıtası ile de PC'de kayıt tutma özelliği mevcuttur. Özel koşullarda çalışma şartı istenen ürünler için SIPLUS ürünleri hakkında partnerlerimizden bilgi alabilirsiniz."

DC Besleme

LOGO! 24CE	24V/24V/24V + Saat	8DI / 4DO	6ED1052-1CC08-0BA1	134,-
LOGO! 12/24 RCE	12-24V/12-24V/ Röle + Saat	8DI / 4DO	6ED1052-1MD08-0BA1	152,-
LOGO! 24CEo	24V/24V/24V + Saat	8DI / 4DO	6ED1052-2CC08-0BA1	116,-
LOGO! 12/24 RCEo	12-24V/12-24 V/ Röle + Saat	8DI / 4DO	6ED1052-2MD08-0BA1	122,-

Tüm DC beslemeli modellerde dijital giriş I1, I2, I7 ve I8 0-10V analog giriş olarak da kullanılabilir.

AC Besleme

LOGO! 230 RCE	230V/230V/ Röle + Saat	8DI / 4DO	6ED1052-1FB08-0BA1	156,-
LOGO! 230 RCEo	230V/230V/ Röle + Saat	8DI / 4DO	6ED1052-2FB08-0BA1	125,-

AC/DC Besleme

LOGO! 24 RCE	24V/24V/ Röle + Saat	8DI / 4DO	6ED1052-1HB08-0BA1	152,-
LOGO! 24 RCEo	24V/24V/ Röle + Saat	8DI / 4DO	6ED1052-2HB08-0BA1	122,-

LOGO! Dijital Giriş / Çıkış Modülleri

DC Besleme

LOGO! DM8 24	24V/24V/24V	4DI / 4DO	6ED1055-1CB00-0BA2	73,-
LOGO! DM8 12/24 R	12-24V/12-24V/ Röle	4DI / 4DO	6ED1055-1MB00-0BA2	79,-
LOGO! DM16 24	24V/24V/24V	8DI / 8DO	6ED1055-1CB10-0BA2	119,-
LOGO! DM16 24 R	24V/24V/ Röle	8DI / 8DO	6ED1055-1NB10-0BA2	129,-

AC Besleme

LOGO! DM8 230 R	230V/230V/ Röle	4DI / 4DO	6ED1055-1FB00-0BA2	79,-
LOGO! DM16 230 R	230V/230V/ Röle	8DI / 8DO	6ED1055-1FB10-0BA2	129,-

AC/DC Besleme

LOGO! DM8 24 R	24V/24V/ Röle	4DI / 4DO	6ED1055-1HB00-0BA2	79,-
----------------	---------------	-----------	--------------------	------

LOGO! Analog Giriş / Çıkış Modülleri

LOGO! AM2 AI	0 ... 10 V, 0 ... 20 mA 10-Bit	2AI	6ED1055-1MA00-0BA2	97,-
LOGO! AM2 PT 100	PT 100 ve/veya PT 1000	2AI	6ED1055-1MD00-0BA2	116,-
LOGO! AM2 AO	0..10 V veya 0/4..20 mA, 10-Bit	2AO	6ED1055-1MM00-0BA2	138,-

LOGO! KNX Modülü

LOGO! CMK2000	Instabus (EIB)		6BK1700-0BA20-0AA0	379,-
---------------	----------------	--	--------------------	-------

LOGO! Text Operatör Paneli

LOGO! TDE	6 satır text ekran		6ED1055-4MH08-0BA1	172,-
-----------	--------------------	--	--------------------	-------

LOGO! Aksesuarları

LOGO! CIM	4 port switch, Modbus RTU Gateway ve Internet Erişim Modülü		6ED1055-5MC08-0BA1	293,-
LOGO! CSM 12/24	4 portlu (RJ45) kompakt switch, 12/24 V DC		6GK7177-1MA20-0AA0	151,-
LOGO! CMR2020	GSM/GPRS modülü (SMS için)		6GK7142-7BX00-0AX0	424,-
ANT794-4MR	GSM/GPRS/LTE modem için anten		6NH9860-1AA00	75,-
ANT895-6ML	GPS anteni (0,3m kablosu ve konnektörü dahil)		6GK5895-6ML00-0AA0	108,-
LOGO! ICL230	Inrush akım sınırlayıcısı		6EP4683-6LB00-0AY0	73,-
GPS anten kablosu	2m		6XV1875-5LH20	48,-
GPS anteni ile anten kablosunu bağlamak için konnektör			6GK5798-2PP00-2AA6	18,-
LOGO! Soft Comfort V8.x (Ladder+FBD)			6ED1058-0BA08-0YA1	59,-

Zorlu koşullarda çalışma şartı istenen ürünler için SIPLUS ürünleri hakkında solution partnerlerimizden bilgi alabilirsiniz. Bakınız sayfa 80

R Röle
C Gerçek zaman saati
o Ekranlı, tuşuz

LOGO! 8

Malzeme Cinsi	Sipariş No	Birim Fiyatı Euro/Adet
* LOGO! Başlangıç Paketi		
İçerisindekiler; LOGO! PC Programlama için ethernet kablosu, LOGO! Soft Comfort V8.x, kullanım kılavuzu, uygulama örnekleri ve LOGO!		
LOGO! 230 RCE	6ED1057-3BA03-0AA8	183,-
LOGO! 12/24 RCE + LOGO! Power 1.3 A	6ED1057-3BA01-0AA8	205,-
* LOGO! TDE Başlangıç Paketi		
İçerisindekiler; LOGO! PC programlama için ethernet kablosu, LOGO! Soft Comfort V8.x, Kullanım kılavuzu, Uygulama örnekleri LOGO! ve LOGO! TDE		
LOGO! 12/24 Rco	6ED1057-3BA11-0AA8	293,-
* LOGO! + KTP700 Basic Başlangıç Paketi		
İçerisindekiler; LOGO! PC programlama için ethernet kablosu, LOGO! Soft Comfort V8.x, Kullanım kılavuzu, LOGO!, HMI ve güç kaynağı, WinCC Basic, Uygulama örnekleri		
LOGO! 12/24 RCE+KTP700 Basic+LOGO! Power 1.3A	6AV2132-3GB00-0AA1	841,-

* Eğitim setlerinde indirim yapılmamaktadır



LOGO! Başlangıç Paketi

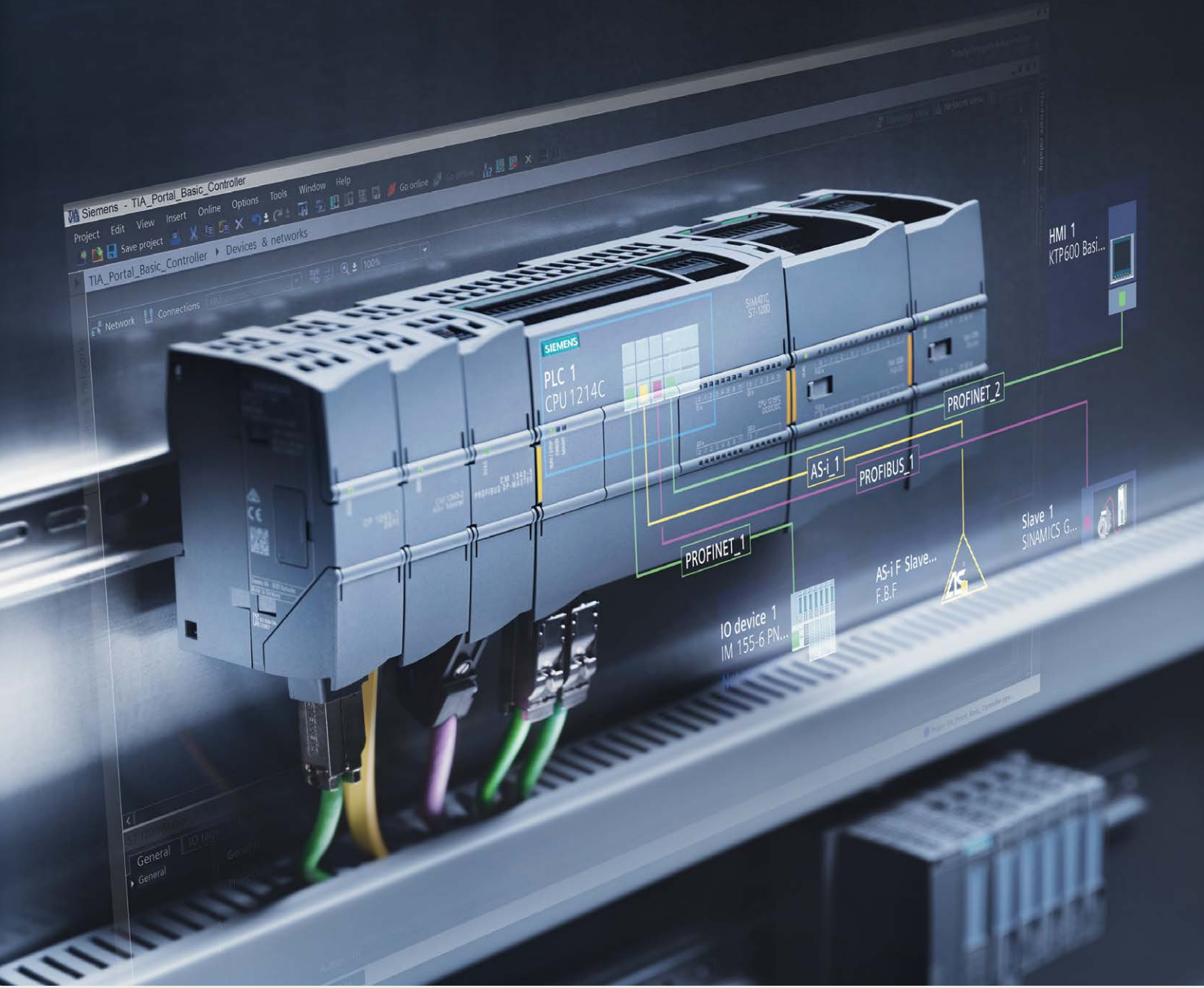

TIA PORTAL İLE PROJELENDİRİLİR

Otomasyon İşlerinizde Uygun ve Esnek Çözümler

Basic Controller SIMATIC S7-1200

Call Center: 444 0 747 | siemens.com/s7-1200

SIEMENS

SIMATIC S7-1200

Modüler, güçlü, kullanımı kolay.

Ölçeklenebilir ve esnek dizayn
Endüstriyel haberleşme
Entegre teknoloji

Haberleşme Modülleri

Herhangi bir SIMATIC S7-1200 CPU'suna maksimum üç adet haberleşme modülü takılabilir. RS485 ve RS232 haberleşme modülleri noktadan noktaya seri haberleşmeyi destekler. Haberleşme gelişmiş fonksiyonlarla konfigure edilip programlanabilir. Bunun yanında STEP7 Basic projelendirme yazılımının kütüphanesindeki USS protokolu ile Siemens sürücülerle, Modbus RTU master veya slave protokolu ile de üçüncü parti cihazlarla haberleşmek mümkündür.

Basit Telekontrol Uygulamaları

Yeni haberleşme modülü CP 1242-7 sayesinde dağıtılmış SIMATIC S7-1200 PLC sistemleri, tek bir noktadan internet ve mobil telefon ağları üzerinden hem izlenip hem de kontrol edilebilir.

Entegre PROFINET Arayüzü

SIMATIC S7-1200'ün entegre PROFINET arayüzü programlama, HMI haberleşmesi ve PLC-PLC haberleşmesi için kullanılır. Ayrıca açık Ethernet protokolu sayesinde Siemens harici cihazlarla haberleşmek mümkündür. RJ45 konnektörlü haberleşme arayüzü TCP/IP native, ISO on



TCP, OPC UA ve S7 haberleşme protokolleri üzerinden, otomatik cross-over desteğiyle 10/100 Mbit/s haberleşme hızında 15 Ethernet bağlantısını destekler.

PROFINET IO kontrolör özelliği sayesinde S7-1200'e PROFINET cihazları bağlanabilir. Örneğin ET200 remote IO'lar bağlanarak dağıtılmış bir sistem kurulabileceği gibi SINAMICS serisi PROFINET portlu servo veya asenkron motor sürücülerle de haberleşilebilir.

Entegre Teknoloji

Hızlı girişler

SIMATIC S7-1200'ün üzerinde 6 adet hızlı sayıcı mevcuttur. 6 giriş A/B kanal olarak 80kHz, tek kanal olarak 100kHz sayma ve frekans ölçmek için kullanılabilir.

Hızlı çıkışlar

Entegre dört adet hızlı çıkış, 100 kHz hıza kadar darbe katarı (PTO) veya darbe genişlik modülasyonu (PWM) yapmak üzere kullanılabilir. PTO olarak konfigure edildiğinde servo veya step motorların hız ve konum kontrolünü yapmak mümkündür. PWM olarak konfigure edildiğinde ise motor hızını, valfin pozisyonunu veya ısıtıcı devresini kontrol etmek mümkündür.

PID kontrol

Basit proses kontrol uygulamaları için otomatik ayarlamalı (auto-tune) 16 adet PID kontrol çevrimi vardır.



PROFIBUS Desteği

PROFIBUS Master haberleşme modülü CM1243-5 ile SIMATIC S7-1200'e 16 adede kadar DP slave bağlanabilir. PROFIBUS DP Slave haberleşme modülü CM 1242-5 sayesinde ise SIMATIC S7-1200 DP Slave olarak herhangi bir DP Master ile haberleşebilir.

Hafıza

150 KB'a kadar varan entegre çalışma hafıza alanı (work memory) hem kullanıcı programı hem de kullanıcı verilerinin saklanması içindir. Kullanıcı programı ve kullanıcı verileri için 150 Kb'luk hafıza alanı esnek olarak paylaşılır. Ayrıca entegre 4 MB'luk yükleme hafıza alanı (load memory) ve 10 Kb'luk kalıcı hafıza alanı mevcuttur.

Opsiyonel SIMATIC Memory kartı ile programın birden fazla CPU'ya aktarılması, çeşitli tipteki dosyaların saklanması veya kontrolörün firmware'inin güncellenmesi mümkündür.

Ölçeklenebilir ve Esnek Dizayn Genişletme Kartları

Tüm CPU'ların üzerine takılabilen 1 adet I/O genişletme kartı, kontrol sisteminin pano montaj ebatlarını değiştirmeden sisteminizin dijital veya analog I/O sayısının artırılmasına olanak tanır.



Genişletme modülleri

En büyük CPU olan CPU1217C'ye 8 adet dijital veya analog I/O genişletme modülü bağlanabilir.

SIMATIC S7-1200

Malzeme Cinsi	Sipariş No	Birim Fiyatı Euro/Adet
---------------	------------	------------------------

SIMATIC S7-1200 CPU

CPU'ların genel teknik özellikleri

Her CPU üzerinde 1, CPU1215C ve CPU1217C üzerinde 2 adet PROFINET portu (switch ve MRP özellikli) mevcuttur.

Bit işlem zamanı 85 ns'dir.

Kalıcı hafıza alanı 14 Kbyte'tir.

Her CPU'da 6 adet HSC (Hızlı sayıcı) girişi, 4 adet PTO çıkışı mevcuttur. Firmware V4.4 CPU'lar (STEP7 Basic V16'dan itibaren programlanır) OPC UA Server kullanabilmek için RT lisans ve minimum STEP7 Basic V16 gereklidir.

CPU'ların çalışma ortam sıcaklığı -20°C ile +60°C arasındadır. Push-in terminaller için manual'de spare parts kısmına bakınız.

Özel koşullarda çalışma şartı istenen ürünler için SIPLUS ürünleri hakkında bayiliklerden bilgi alabilirsiniz.



CPU 1214C



Profinet Portu

CPU 1211C	DC / DC / DC	50 KB (Prog + Data)	6DI / 4DO, 2AI	6ES7211-1AE40-0XB0	238,-
CPU 1211C	DC / DC / Röle	50 KB (Prog + Data)	6DI / 4DO, 2AI	6ES7211-1HE40-0XB0	238,-
CPU 1211C	AC / DC / Röle	50 KB (Prog + Data)	6DI / 4DO, 2AI	6ES7211-1BE40-0XB0	238,-
CPU 1212C	DC / DC / DC	75 KB (Prog + Data)	8DI / 6DO, 2AI	6ES7212-1AE40-0XB0	320,-
CPU 1212C	DC / DC / Röle	75 KB (Prog + Data)	8DI / 6DO, 2AI	6ES7212-1HE40-0XB0	320,-
CPU 1212C	AC / DC / Röle	75 KB (Prog + Data)	8DI / 6DO, 2AI	6ES7212-1BE40-0XB0	320,-
CPU 1214C	DC / DC / DC	100 KB (Prog + Data)	14DI / 10DO, 2AI	6ES7214-1AG40-0XB0	485,-
CPU 1214C	DC / DC / Röle	100 KB (Prog + Data)	14DI / 10DO, 2AI	6ES7214-1HG40-0XB0	485,-
CPU 1214C	AC / DC / Röle	100 KB (Prog + Data)	14DI / 10DO, 2AI	6ES7214-1BG40-0XB0	485,-
CPU 1215C	DC / DC / DC	125 KB (Prog + Data)	14DI / 10DO, 2AI / 2AO	6ES7215-1AG40-0XB0	730,-
CPU 1215C	DC / DC / Röle	125 KB (Prog + Data)	14DI / 10DO, 2AI / 2AO	6ES7215-1HG40-0XB0	730,-
CPU 1215C	AC / DC / Röle	125 KB (Prog + Data)	14DI / 10DO, 2AI / 2AO	6ES7215-1BG40-0XB0	730,-
CPU 1217C	DC / DC / DC	150 KB (Prog + Data)	10DI / 6DO, 2AI / 2AO*	6ES7217-1AG40-0XB0	1.053,-

* CPU 1217C üzerinde 4 adet diferansiyel giriş/çıkış mevcuttur. Bu çıkışlar transistör çıkış olarak kullanılamaz.

Tüm CPU modellerinde 2 AI 0-10V DC 10 Bit cihaz üzerinde mevcuttur. CPU1215C ve CPU1217C 'nin üzerindeki 2 AO 0-20mA 10 Bit'tir.

Basmalı tip (Push-in) terminal kodları için SIOS ID: 109780632

SIMATIC S7-1200 Dijital Giriş Modülleri

SM 1221	24 V DC	8DI	6ES7221-1BF32-0XB0	139,-
SM 1221	24 V DC	16DI	6ES7221-1BH32-0XB0	222,-

SIMATIC S7-1200 Dijital Çıkış Modülleri

SM 1222	24 V DC, 0.5 A	8DO	6ES7222-1BF32-0XB0	139,-
SM 1222	Röle, 2 A	8DO	6ES7222-1HF32-0XB0	139,-
SM 1222	Röle, 2 A, Changeover Contact	8DO	6ES7222-1XF32-0XB0	164,-
SM 1222	24 V DC, 0.5 A	16DO	6ES7222-1BH32-0XB0	222,-
SM 1222	Röle, 2 A	16DO	6ES7222-1HH32-0XB0	222,-
SM 1222	24 V DC, 0.5 A Sink Output	16DO	6ES7222-1BH32-1XB0	222,-

SIMATIC S7-1200 Dijital Giriş / Çıkış Modülleri

SM 1223	24 V DC / 24 V DC, 0.5 A	8DI / 8DO	6ES7223-1BH32-0XB0	222,-
SM 1223	24 V DC / Röle, 2 A	8DI / 8DO	6ES7223-1PH32-0XB0	222,-
SM 1223	120/230 V AC / Röle, 2 A	8DI / 8DO	6ES7223-1QH32-0XB0	304,-
SM 1223	24 V DC / 24 V DC, 0.5 A	16DI / 16DO	6ES7223-1BL32-0XB0	351,-
SM 1223	24 V DC / Röle, 2 A	16DI / 16DO	6ES7223-1PL32-0XB0	351,-

SIMATIC S7-1200 Analog Giriş / Çıkış Modülleri

SM 1231	±10 V, 0-20 mA, 12-Bit + işaret (13 bit A DC)	4AI	6ES7231-4HD32-0XB0	287,-
SM 1231	±10 V, 0-20 mA, 15 Bit+işaret	4AI	6ES7231-5ND32-0XB0	466,-
SM 1231	±10 V, 0-20 mA, 12 Bit+işaret (13 bit A DC)	8AI	6ES7231-4HF32-0XB0	466,-
SM 1234	AI ±10 V veya 0-20 mA, 12 Bit+işaret AO ±10 V 14 Bit veya 0-20 mA 13 Bit	4AI / 2AO	6ES7234-4HE32-0XB0	418,-
SM 1232	±10 V 14 Bit veya 0-20 mA 13 Bit	2AO	6ES7232-4HB32-0XB0	304,-
SM 1232	±10 V 14 Bit veya 0-20 mA 13 Bit	4AO	6ES7232-4HD32-0XB0	485,-
SM 1231	RTD (Pt, Cu, Ni, Direnç), 16-bit	4AI	6ES7231-5PD32-0XB0	402,-
SM 1231	RTD (Pt, Cu, Ni, Direnç), 16-bit	8AI	6ES7231-5PF32-0XB0	646,-
SM 1231	TC (TC veya gerilim: ±80 mV), 16 bit	4AI	6ES7231-5QD32-0XB0	402,-
SM 1231	TC (TC veya gerilim: ±80 mV), 16 bit	8AI	6ES7231-5QF32-0XB0	579,-

SIMATIC S7-1200 Haberleşme Modülleri

CM 1241	RS 232	6ES7241-1AH32-0XB0	163,-
CM 1241	RS 422 / RS 485	6ES7241-1CH32-0XB0	163,-
CM 1242-5	PROFIBUS Slave (PROFIBUS DPV1)	6GK7242-5DX30-0XE0	429,-
CM 1243-5	PROFIBUS Master (PROFIBUS DPV1)	6GK7243-5DX30-0XE0	603,-
SM 1278	IO-Link Master Module	6ES7278-4BD32-0XB0	292,-
CM 1243-2	AS-Interface Master	3RK7243-2AA30-0XB0	804,-
PN/CAN Link	Profinet'den CAN/CANopen	6BK1620-0AA00-0AA0	567,-
PN/BACnet Link	Profinet'den BACnet/IP Fieldbus	6BK1621-0AA00-0AA0	792,-
PN/M-Bus LINK	Profinet'den M-bus LINK	6BK1622-0AA00-0AA0	558,-



SM 1223



CM 1241



PN/BACnet Link



PN/CAN Link

Zorlu koşullarda çalışma şartı istenen ürünler için SIPLUS ürünleri hakkında solution partnerlerimizden bilgi alabilirsiniz. Bakınız sayfa 80

SIMATIC S7-1200

Malzeme Cinsi	Sipariş No	Birim Fiyatı Euro/Adet		
SIMATIC S7-1200 I/O Genişletme ve Haberleşme Kartları				
SB 1221	5 V DC, 200 kHz	4DI (NPN giriş)	6ES7221-3AD30-0XB0	82,-
SB 1222	5 V DC, 200 kHz	4DO	6ES7222-1AD30-0XB0	82,-
SB 1223	5 V DC / 5 V DC, 200 kHz	2DI / 2DO (NPN giriş)	6ES7223-3AD30-0XB0	82,-
SB 1221	24 V DC / 200 kHz	4DI (NPN giriş)	6ES7221-3BD30-0XB0	82,-
SB 1222	24 V DC / 200 kHz	4DO	6ES7222-1BD30-0XB0	82,-
SB 1223	24 V DC / 24 V DC / 200 kHz	2DI / 2DO (NPN giriş)	6ES7223-3BD30-0XB0	82,-
SB 1223	24 V DC / 24 V DC / 0.5 A	2DI / 2DO	6ES7223-0BD30-0XB0	82,-
SB 1231	±10 V 12 Bit veya 0-20 mA 11 Bit	1AI	6ES7231-4HA30-0XB0	82,-
SB 1232	±10 V 12 Bit veya 0-20 mA 11 Bit	1AO	6ES7232-4HA30-0XB0	123,-
SB 1231	RTD, 16-bit	1AI	6ES7231-5PA30-0XB0	123,-
SB 1231	TC (TC veya gerilim: ±80 mV), 16 bit	1AI	6ES7231-5QA30-0XB0	123,-
CB1241	RS 485, Point to Point Haberleşme		6ES7241-1CH30-1XB0	106,-



SB 1232

SIMATIC S7-1200 Enerji Ölçüm Modülü				
SM 1238	SM 1238 Enerji Ölçer 480V AC	-	6ES7238-5XA32-0XB0	375,-

SIMATIC S7-1200 Teleservis Adaptörü				
TS Modem Modülü			6ES7972-0MM00-0XA0	371,-
TS RS 232 Modülü			6ES7972-0MS00-0XA0	203,-

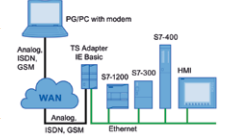

Teleservis Adaptörü

SIMATIC S7-1200 Telekontrol Modülleri				
CP 1242-7 GSM/GPRS modem modülü V2*			6GK7242-7KX31-0XE0	795,-
CP 1243-7 LTE EU modem modülü			6GK7243-7KX30-0XE0	1.079,-
CP 1243-8 IRC (Industrial Remote Communication)			6GK7243-8RX30-0XE0	882,-
ANT794-4MR GSM/GPRS modem için anten			6NH9860-1AA00	75,-
"CP 1243-1 (DNP3, IEC 60870-5-104, TeleControl Basic), security (Firewall, VPN) haberleşme modülü (TCS Prof ile kullanılır)"			6GK7243-1BX30-0XE0	655,-

* CP1242-7 V2 minimum TCSB V3+SP1 ve CPU firmware V4.1 ile çalışır.

SIMATIC S7-1200 Telekontrol Yazılımları - Telecontrol Server Basic TCSB				
TCSB 8 V3.1, OPC Server 8 bağlantı için			6NH9910-0AA31-0AA0	737,-
TCSB 32 V3.1, OPC Server 32 bağlantı için			6NH9910-0AA31-0AF0	2.297,-
TCSB 64 V3.1, OPC Server 64 bağlantı için			6NH9910-0AA31-0AB0	3.700,-
TCSB 256 V3.1, OPC Server 256 bağlantı için			6NH9910-0AA31-0AC0	6.519,-
TCSB 1000 V3.1, OPC Server 1000 bağlantı için			6NH9910-0AA31-0AD0	12.656,-
TCSB 5000 V3.1, OPC Server 5000 bağlantı için			6NH9910-0AA31-0AE0	34.614,-

SIMATIC S7-1200 Aksesuarları				
SIMATIC Hafıza Kartı, 4 MB			6ES7954-8LC03-0AA0	66,-
SIMATIC Hafıza Kartı, 12 MB			6ES7954-8LE03-0AA0	218,-
SIMATIC Hafıza Kartı, 24 MB			6ES7954-8LF03-0AA0	329,-
SIMATIC Hafıza Kartı 256 MB			6ES7954-8LL03-0AA0	453,-
SIMATIC Hafıza Kartı 2 GB			6ES7954-8LP03-0AA0	840,-
SIMATIC Hafıza Kartı 32 GB			6ES7954-8LT03-0AA0	1.289,-
BB 1297 Pil Kartuşu			6ES7297-0AX30-0XA0	74,-
CSM 1277 4 portlu (RJ45) endüstriyel switch (10/100 Mbit/s)			6GK7277-1AA10-0AA0	203,-
I/O genişletme modülleri için uzatma kablosu, 2m (Alt raya geçiş için)			6ES7290-6AA30-0XA0	82,-



CP1242-7 GSM/GPRS Modem



Sökülebilir Terminaller

SIMATIC S7-1200



SIMATIC S7-1200
Güç Kaynağı

Malzeme Cinsi	Sipariş No	Birim Fiyatı Euro/Adet	
SIMATIC S7-1200 Güç Kaynağı			
PM 1207 24 V DC, 2.5A Güç Kaynağı	6EP1332-1SH71	115,-	
SIMATIC S7-1200 Yazılımları			
STEP7 Basic V17 - Kutulu	S7-1200 CPU'ları ve HMI Basic Panel'leri programlamak için kullanılır	6ES7822-0AA07-0YA5	426,-
STEP7 Basic V17 - İndirilebilir	S7-1200 CPU'ları ve HMI Basic Panel'leri programlamak için kullanılır	6ES7822-0AE07-0YA5	378,-
STEP7 Basic V17 Upgrade	Upgrade STEP 7 Basic V11..V16 ->V17	6ES7822-0AA07-0YE5	171,-
SIMATIC OPC UA S7-1200 Basic DVD		6ES7823-0BA00-2BA0	67,-
SIMATIC OPC UA S7-1200 Basic DL		6ES7823-0BE00-2BA0	67,-
SIMATIC S7-1200 Başlangıç Paketi*			
İçindekiler; CPU 1212C AC/DC/Röle SIMATIC STEP 7 Basic, OPC UA S7-1200 Basic SIMATIC Endüstriyel Ethernet TP Kablosu Dijital giriş simülatörü SIM1274, SIMATIC S7-1200 dokümantasyon CD'si	6ES7212-1BE34-4YB0	441,-	
SIMATIC S7-1200 + KP300 Basic Başlangıç Paketi*			
İçindekiler; CPU 1212C AC/DC/Röle KP300 Basic Mono PN panel SIMATIC STEP 7 Basic, OPC UA S7-1200 Basic SIMATIC Endüstriyel Ethernet TP Kablosu Dijital giriş simülatörü SIM1274, SIMATIC S7-1200 dökümantasyon CD'si	6AV6651-7HA02-3AA4	516,-	
SIMATIC S7-1200 + KTP400 Basic Başlangıç Paketi*			
İçindekiler; CPU 1212C AC/DC/Röle KTP400 Basic Color PN panel SIMATIC STEP 7 Basic, OPC UA S7-1200 Basic SIMATIC Endüstriyel Ethernet TP Kablosu Dijital giriş simülatörü SIM1274, SIMATIC S7-1200 dokümantasyon CD'si	6AV6651-7KA02-3AA4	600,-	
SIMATIC S7-1200 + KTP700 Basic Başlangıç Paketi*			
İçindekiler; CPU 1212C AC/DC/Röle KTP700 Basic Renkli PN panel SIMATIC STEP 7 Basic, OPC UA S7-1200 Basic SIMATIC Endüstriyel Ethernet TP Kablosu Dijital giriş simülatörü SIM1274, SIMATIC S7-1200 dokümantasyon CD'si	6AV6651-7DA02-3AA4	961,-	



SIMATIC S7-1200
Başlangıç Paketi

* Başlangıç Paketlerinde indirim yapılmamaktadır.



SIMATIC S7-1200 + KTP700
Basic Başlangıç Paketi

SIMATIC S7-1200F Failsafe CPU

Malzeme Cinsi	Sipariş No	Birim Fiyatı Euro/Adet
---------------	------------	------------------------

SIMATIC S7-1200F CPU

CPU'ların genel teknik özellikleri standart S7-1200 CPU'ları ile aynıdır.

CPU'ların çalışma ortam sıcaklığı 0°C ile +55°C arasındadır.

Failsafe CPU'lar üzerindeki entegre giriş çıkışlar Failsafe değildir. Failsafe uygulamalarında aşağıda listelenen S7-1200F dijital giriş çıkış modülleri kullanılmalıdır.

Güvenlik seviyesi PL E (ISO 13849-1) e kadar kullanılabilir.

Güvenlik seviyesi SIL3 (IEC 61508) e kadar kullanılabilir.

CPU 1212 FC	DC/DC/DC	100KB (Prog+Data)	8DI / 6DO, 2AI	6ES7212-1AF40-0XB0	490,-
CPU 1212 FC	DC/DC/Röle	100KB (Prog+Data)	8DI / 6DO, 2AI	6ES7212-1HF40-0XB0	490,-
CPU 1214 FC	DC/DC/DC	125KB (Prog+Data)	14DI / 10DO, 2AI	6ES7214-1AF40-0XB0	773,-
CPU 1214 FC	DC/DC/Röle	125KB (Prog+Data)	14DI / 10DO, 2AI	6ES7214-1HF40-0XB0	773,-
CPU 1215 FC	DC/DC/DC	150KB (Prog+Data)	14DI / 10DO, 2AI/2AO	6ES7215-1AF40-0XB0	1.139,-
CPU 1215 FC	DC/DC/Röle	150KB (Prog+Data)	14DI / 10DO, 2AI/2AO	6ES7215-1HF40-0XB0	1.139,-



S7-1200FC CPU

**Tüm CPU modellerinde 2 AI 0-10V DC 10 Bit cihaz üzerinde mevcuttur. CPU1215C 'in üzerindeki 2 AO 0-20mA 10 Bit'tir.

SIMATIC S7-1200F Dijital Giriş Modülleri

SM 1226	24 V DC	16DI	6ES7226-6BA32-0XB0	246,-
---------	---------	------	--------------------	-------

SIMATIC S7-1200F Dijital Çıkış Modülleri

SM 1226	24 V DC, 2A	4DO	6ES7226-6DA32-0XB0	246,-
SM 1226	Röle, 5A	2DO	6ES7226-6RA32-0XB0	339,-



SM1226 F-DI

SIMATIC Safety Basic Yazılımları

STEP 7 SAFETY Basic V17	S71200 F-CPU'ları programlamak için kullanılır.	6ES7833-1FB17-0YA5	256,-
-------------------------	---	--------------------	-------

SIMATIC S7-1212 Fail Safe Başlangıç Paketi

İçindekiler;

CPU 1212FC DC /DC/Röle	6ES7212-1HF41-4YB1	796,-
------------------------	--------------------	-------

SM 1226 F-DI 16x

SM 1226 F-DQ 4x

SIMATIC STEP 7 Basic, OPC UA S7-1200 Basic ve STEP 7 Safety Basic TIA Portal

SIMATIC Endüstriyel Ethernet TP Kablosu 2m

Dijital giriş simülatörü SIM1274, SIMATIC S7-1200 dökümantasyon CD'si

SIMATIC S7-1214 Fail Safe Başlangıç Paketi

İçindekiler;

CPU 1214FC DC /DC/Röle	6ES7212-1HF42-4YB1	796,-
------------------------	--------------------	-------

SM 1226 F-DI 16x

SM 1226 F-DQ 4x

OPC UA S7-1200 Basic ve STEP 7 Safety Basic TIA Portal (Standart STEP7 TIA Portal yazılımını içermez)

SIMATIC Endüstriyel Ethernet TP Kablosu 2m

Dijital giriş simülatörü SIM1274, SIMATIC S7-1200 dökümantasyon CD'si



CPU 1215FC ve TIA Portal



TIA PORTAL İLE PROJELENDİRİLİR

Sadelik ve mükemmellik bir arada

Temel HMI uygulamaları için çok daha fazla fonksiyon ve kullanım kolaylığı

SIMATIC HMI Basic Paneller, temel HMI uygulamaları için standart bir çözüm olarak yaygın şekilde kullanılmaktadır. Otomasyon teknolojisinin lideri olarak, Basic Panelleri bir adım ileriye taşıdık. İkinci jenerasyon SIMATIC HMI Basic Paneller daha fazla fonksiyon ve daha fazla kullanım kolaylığı sunuyor.

WinCC TIA Portal V13'den itibaren projelendirilen, PROFIBUS/PROFINET bağlantı arayüzüne sahip panellerin başlıca yenilikleri 4"ten 12"e kadar yüksek çözünürlüklü, 64000 renk geniş ekran, USB arayüzü ile USB belleğe veri depolama veya mouse, klavye ve barkod okuyucu bağlantısıdır. Basic Panellerin tüm ekran boyutları için entegre fonksiyonlar ve kullanıcı dostu kullanım gibi popüler avantajları, ikinci jenerasyon Basic Panellerde korunarak, tüm temel HMI uygulamaları için benzersiz değer yaratmanızı sağlamaktadır. Görüntüyü kişiselleştirmenize izin veren stiller, modern dizayna sahip yenilenmiş objeler (reçete objesi dahil) ve yenilikçi operatör arayüzü sayesinde panelleri kullanmak şimdi çok daha kolay. Sadelik ve mükemmelliğin bir arada olduğu ikinci jenerasyon SIMATIC HMI Basic Panelleri uygulamalarınızda hemen deneyin.

Call Center: 444 0 747 | siemens.com/basic-panels

SIEMENS

SIMATIC Operatör Paneller

Malzeme Cinsi	Sipariş No	Birim Fiyatı Euro/Adet
---------------	------------	------------------------

SIMATIC HMI Basic Paneller

KP300 Basic Mono PN, 3,6" PROFINET arayüzü, 240x80 çözünürlük, İsteğe göre seçilebilir arkadan aydınlatma (beyaz,yeşil,sarı,kırmızı), numerik tuş takımı olarak kullanılabilen 10 fonksiyon tuşu, 250 tag projelendirilebilir.	6AV6647-0AH11-3AX1	227,-
KP400 Basic Color PN, 4" PROFINET arayüzü, 480 x 272 çözünürlük, numerik tuş takımı, 500 tag projelendirilebilir.	6AV6647-0AJ11-3AX1	451,-

Basic Panel 2. Jenerasyon Ortak Özellikler

Temel otomasyon uygulamaları için yüksek çözünürlüklü, TFT 64000 renk dokunmatik geniş ekran. Alarm, trend, reçete fonksiyonları (geliştirilmiş reçete objesi). Yenilenmiş obje, kontrol objeleri, grafikler sayesinde yenilikçi tasarımda modern kullanıcı arayüzü. 800 tag projelendirilebilir. Tek bir haberleşme arayüzü mevcuttur. USB arayüzü sayesinde mouse, keyboard desteği ve USB stick'e arşivleme. STEP7 Basic V13 veya WinCC V13 Basic sürümlerinden itibaren projelendirilebilir.

KTP400 Basic PN, 4" PROFINET arayüzü, 480 x 272 çözünürlük	6AV2123-2DB03-0AX0	303,-
KTP700 Basic PN, 7" PROFINET arayüzü, 800 x 480 çözünürlük	6AV2123-2GB03-0AX0	474,-
KTP700 Basic DP, 7" PROFIBUS / RS 485 arayüzü, 800 x 480 çözünürlük	6AV2123-2GA03-0AX0	735,-
KTP900 Basic PN, 9" PROFINET arayüzü, 800 x 480 çözünürlük	6AV2123-2JB03-0AX0	1.164,-
KTP1200 Basic PN, 12" PROFINET arayüzü, 1280 x 800 çözünürlük	6AV2123-2MB03-0AX0	1.663,-
KTP1200 Basic DP, 12" PROFIBUS / RS 485 arayüzü, 1280 x 800 çözünürlük	6AV2123-2MA03-0AX0	1.840,-

SIMATIC Comfort Paneller

Comfort Panel Ortak Özellikler

TFT 16 milyon renk Widescreen LED aydınlatmalı ekran, PDF/Excel/Word Viewer, Medya Oynatıcı, Profienergy desteğiyle %0-%100 ekran aydınlık ayarı, standart usb (tip A - B mini) ile proje yükleme, f(x) kontrol ve diyagnostik viewer objeleri, 2 adet SD kart yuvası (servis ve veri saklama amaçlı), USB üzerinden klavye, mouse, printer bağlantısı, reçete fonksiyonu, kalıcı alarm buffer, mesaj ve proses değerlerini arşivleme, Visual Basic scriptler, Internet Explorer, 7" ve üstü panellerde switch destekli çift profinet portu ve audio giriş çıkış. 15" ve üstü panellerde kendi IP adresi olan ilave profinet portu, WinCC V11 Comfort ve üstü ile programlanabilir. Comfort panellerde, TIA Portal V14 versiyonundan itibaren Sm@rt Server özelliği standart olarak sağlanmaktadır.

KTP400 Comfort, 4" dokunmatik ekran, 480 x 272 çözünürlük	6AV2124-2DC01-0AX0	899,-
KP400 Comfort, 4" ekran, tuşlu, 480 x 272 çözünürlük	6AV2124-1DC01-0AX0	899,-
TP700 Comfort, 7" dokunmatik ekran, 800 x 480 çözünürlük	6AV2124-0GC01-0AX0	1.483,-
KP700 Comfort, 7" ekran, tuşlu, 800 x 480 çözünürlük	6AV2124-1GC01-0AX0	1.634,-
TP900 Comfort, 9" dokunmatik ekran, 800 x 480 çözünürlük	6AV2124-0JC01-0AX0	2.548,-
KP900 Comfort, 9" ekran, tuşlu, 800 x 480 çözünürlük	6AV2124-1JC01-0AX0	2.699,-
TP1200 Comfort, 12" dokunmatik ekran, 1280 x 800 çözünürlük	6AV2124-0MC01-0AX0	3.297,-
KP1200 Comfort, 12" ekran, tuşlu, 1280 x 800 çözünürlük	6AV2124-1MC01-0AX0	3.448,-
TP1500 Comfort, 15" dokunmatik ekran, 1280 x 800 çözünürlük	6AV2124-0QC02-0AX1	4.196,-
KP1500 Comfort, 15" ekran, tuşlu, 1280 x 800 çözünürlük	6AV2124-1QC02-0AX1	4.721,-
TP1900 Comfort, 19" dokunmatik ekran, 1366 x 768 çözünürlük	6AV2124-0UC02-0AX1	5.094,-
TP2200 Comfort, 22" dokunmatik ekran, 1920 x 1080 çözünürlük	6AV2124-0XC02-0AX1	5.979,-

Zorlu koşullarda çalışma şartı istenen ürünler için SIPLUS ürünleri hakkında solution partnerlerimizden bilgi alabilirsiniz. Bakınız sayfa 80



Basic Paneller
2.Jenerasyon



Comfort Paneller



SIMATIC HMI Unified Comfort Paneller

7.0"
MTP700

10.1"
MTP1000

12.1"
MTP1200

15.6"
MTP1500

18.5"
MTP1900

21.5"
MTP2200



Yeni nesil high-end 7"-22" ekran boyutuna sahip WinCC Unified Comfort operatör paneller daha kullanıcı dostu olmakla birlikte görselleştirme de dahil olmak üzere bir çok alanda yeni özellik ve fonksiyonlar barındırmaktadır.



Unified Comfort Panellerin kapasitif ekranı sayesinde akıllı telefonlarda ve tabletlerdeki gibi multitouch teknolojisi kullanılabilir, yüksek kontrast ve keskin renkleri sayesinde okunabilirlik ve kullanım kolaylığı sağlar.



Ek bir yazılıma ihtiyaç duymadan herhangi bir web browser aracılığıyla panele bağlanabilir, operatörden bağımsız olarak işlemler yapabilirsiniz. (VNC özelliği V16'dan itibaren kullanılabilir, operatörden bağımsız kontrol özelliği V17'den itibaren kullanılacaktır.)



TIA Portal V16 ile pazara sunulan SIMATIC WinCC Unified HMI sistemi, makine seviyesinde Unified Comfort panellerden SCADA sistemlerine kadar ölçeklenebilir çözümler için kullanılabilir. Bu sayede tüm cihaz boyutlarında yeni özelliklerden faydalanıp bir çok yeni fonksiyonu kullanabilirsiniz.



Industrial Edge fonksiyonu sayesinde Unified Comfort Paneller standart işlevlerinin yanı sıra eş zamanlı olarak app'lerle fonksiyonları genişletmenize ve verilerin doğrudan makine seviyesinde işlenip analiz edilmesine izin verir. Bu sayede projelerinize özgü gereksinimlerinizi hızlı ve kolay bir biçimde çözüme ulaştırabilirsiniz.

WinCC Unified Comfort panelde Endüstriyel Edge Uygulamalarının kullanılması hakkında <https://support.industry.siemens.com/cs/ww/en/view/109778780> customer support linkini inceleyebilirsiniz.



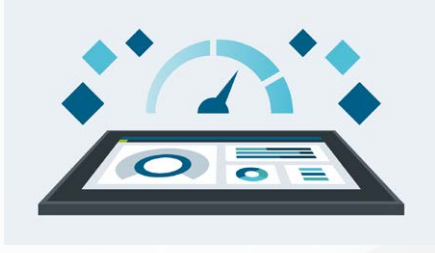

Yeni donanım size daha fazla hız ve Edge uygulamaları için güvenli bir altyapı sunar. Sistem limitleri çoğu özellik için 2 katına hatta bazı özellikler için 3 katına çıkmıştır. Bunun sayesinde çok daha kapsamlı ve büyük projeleri Unified Comfort panel ile gerçekleştirebileceksiniz.



SIMATIC Industrial OS tabanlı işletim sistemi maksimum güvenliği sağlar. İstedığınız uygulamaları silebilir, istemediğiniz haberleşme portlarını deaktif edebilirsiniz, bu da size daha fazla güvenlik imkanı sunar.



JavaScript dilleri sayesinde programlamada esneklik sağlar.



Objelerin farklı varyasyonları için tek bir objede tasarım (SVG) yapma imkanı sunar.

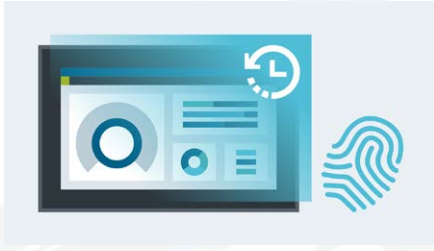

Yenilenmiş donanım ve yazılımına rağmen, Comfort panelde edinilen tecrübeler (Otomatik yedekleme ve geri yükleme gibi) yeni panele aktarılmıştır.



7-21,5" arasında tüm Unified Comfort paneller aynı donanım arayüzleri ve fonksiyonlara sahiptir.



Yazılım ve güvenlik güncellemeleri TIA Portal ve SIMATIC Automation Tool vasıtasıyla kolaylıkla yapılabilir, bu sayede cihazınızı güncel ve maksimum seviyede güvenlik önlemlerini almış şekilde uzun yıllar boyunca kullanılabiliyorsunuz.

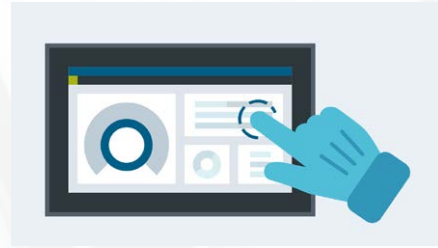

Standart çalışma eldivenleri ile çalışma ve aynı zamanda dokunma hatalarının akıllıca algılanması (ekrana avuç içiyle dokunmak gibi) zorlu çalışma ortamlarında güvenle operasyonu gerçekleştirmenize yardımcı olur.

SIMATIC Operatör Paneller

Malzeme Cinsi	Sipariş No	Birim Fiyatı Euro/Adet
---------------	------------	------------------------

SIMATIC Unified Comfort Paneller

**Multi-touch 16 Milyon renk destekli LED aydınlatmalı ekran, *Entegre Edge fonksiyonu ile fonksiyon genişletebilme, 8000 Powertag desteği, entegre web teknolojileri (HTML5, SVG ve JavaScript), 2 port PROFINET switch, 1 port GBIT, 4xUSB 3.0 port, Data ve Sistem SD kart yuvası (servis ve veri saklama amaçlı), PDF Viewer/Libre Office/Web Browser/Medya Oynatıcı, %5-%100 ekran aydınlık ayarı, USB üzerinden klavye, mouse, printer bağlantısı, reçete fonksiyonu, kalıcı alarm buffer, mesaj ve proses değerlerini arşivleme, Sm@rt Server özelliği ile uzaktan erişim imkanı. WinCC V16 Unified Comfort ve üstü ile programlanabilir.

* WinCC Unified Comfort panelde Endüstriyel Edge Uygulamalarının kullanılması hakkında <https://support.industry.siemens.com/cs/ww/en/view/109778780> customer support linkini inceleyebilirsiniz.

** WinCC Unified Tutorial ile WinCC Unified Comfort panelleri projelendirmek için hızlı bir başlangıç yapın. (<https://support.industry.siemens.com/cs/ww/en/view/109782433>)"

SIMATIC HMI MTP700 Unified Comfort, 7" PROFINET, 800x480 çözünürlük	6AV2128-3GB06-0AX1	1.539,-
SIMATIC HMI MTP1000 Unified Comfort, 10.1" PROFINET, 1280x800 çözünürlük	6AV2128-3KB06-0AX1	2.542,-
SIMATIC HMI MTP1200 Unified Comfort, 12.1" PROFINET, 1280x800 çözünürlük	6AV2128-3MB06-0AX1	3.277,-
SIMATIC HMI MTP1500 Unified Comfort, 15" PROFINET, 1366x768 çözünürlük	6AV2128-3QB06-0AX1	4.147,-
SIMATIC HMI MTP1900 Unified Comfort, 18.5" PROFINET, 1920x1080 çözünürlük	6AV2128-3UB06-0AX1	5.016,-
SIMATIC HMI MTP2200 Unified Comfort, 21.5" PROFINET, 1920x1080 çözünürlük	6AV2128-3XB06-0AX1	5.886,-
SIMATIC HMI MTP700 Unified Comfort Neutral, 7" PROFINET, 800x480 çözünürlük	6AV2128-3GB36-0AX1	1.667,-
SIMATIC HMI MTP1000 Unified Comfort Neutral, 10.1" PROFINET, 1280x800 çözünürlük	6AV2128-3KB36-0AX1	2.670,-
SIMATIC HMI MTP1200 Unified Comfort Neutral, 12.1" PROFINET, 1280x800 çözünürlük	6AV2128-3MB36-0AX1	3.405,-
SIMATIC HMI MTP1500 Unified Comfort Neutral, 15" PROFINET, 1366x768 çözünürlük	6AV2128-3QB36-0AX1	4.275,-
SIMATIC HMI MTP1900 Unified Comfort Neutral, 18.5" PROFINET, 1920x1080 çözünürlük	6AV2128-3UB36-0AX1	5.145,-
SIMATIC HMI MTP2200 Unified Comfort Neutral, 21.5" PROFINET, 1920x1080 çözünürlük	6AV2128-3XB36-0AX1	6.014,-

SIMATIC HMI Unified Comfort Panel Opsiyonları

WinCC Unified Comfort Panelde kullanılan opsiyonlardır.

WinCC Unified Collaboration V17	DVD Download	6AV2154-0BR01-7AB0 6AV2154-0BR01-7LB0	1.781,- 1.590,-
WinCC Unified Client Operate (1) Unified Comfort Panel 3 Client Operate destekler	DVD Download	6AV2157-1JW00-0AB0 6AV2157-1JW00-0LB0	2.315,- 2.067,-
WinCC Unified Report Execution	DVD Download	6AV2157-0BQ01-7AB0 6AV2157-0BQ01-7LB0	356,- 318,-
Unified Comfort Panel için Edge Runtime (Device-managed)	Download	6AV2170-2BA00-0AA0	212,-

SIMATIC HMI Projelendirme Yazılımı ve Opsiyonlar

WinCC Basic V17 Basic paneller için projelendirme yazılımı	DVD Download	6AV2100-0AA07-0AA5 6AV2100-0AA07-0AH5	119,- 107,-
WinCC Comfort/Unified V17 Basic, comfort, mobil ve unified paneller için projelendirme yazılımı	DVD Download	6AV2101-0AA07-0AA5 6AV2101-0AA07-0AH5	854,- 756,-
SIMATIC WinCC Sm@rtServer SIMATIC Basic panel 2. jenerasyon için, In-ternet Explorer, HMI panel veya WinCC Runtime Advanced'ten uzaktan izleme ve kontrol. Sadece server tarafına lisans yüklemek yeterlidir.	DVD	6AV2107-0CR00-0BB0	*

*Solution partnerlerimizle irtibata geçebilirsiniz.

Yeni



Unified Comfort Paneller



Unified Comfort Paneller Neutral



SIMATIC HMI Unified Comfort Panel Başlangıç Paketleri

SIMATIC Operatör Paneller

Yeni



SIMATIC Comfort PRO



Yazı etiketi ve tutucu



Genişleme Modülü



Yuvarlak Boru Kapağı

Malzeme Cinsi	Sipariş No	Birim Fiyatı Euro/Adet
---------------	------------	------------------------

SIMATIC Comfort PRO Paneller

TP1200 Comfort ile aynı teknik özellikler, Capacitive Single Touch dokunmatik ekran, çizilmeye karşı dayanıklı komple cam ön yüz, her yönden IP65 korumalı, adaptör setleriyle alttan veya üstten destek kollarına ve VESA 75/100 standartlarına montaj imkanı, SIMATIC WinCC Comfort V14 SP1 (HSP ile birlikte)'den itibaren programlandırılabilir.

TP1200 Comfort PRO taşıma kolu için uygun (Genişleme modülü takılamaz, üstten flaş),	6AV2124-0MC24-0AX0	3.548,-
TP1200 Comfort PRO kaide için uygun (Genişleme modülü takılabilir, alttan flaş)	6AV2124-0MC24-1AX0	3.548,-
TP1200 Comfort PRO taşıma kolu için uygun (Genişleme modülü takılabilir, yuvarlak boru bağlantısı)*	6AV2124-0MC24-0BX0	3.548,-
TP1500 Comfort PRO taşıma kolu için uygun (Genişleme modülü takılamaz, üstten flaş),	6AV2124-0QC24-0AX0	4.401,-
TP1500 Comfort PRO kaide için uygun (Genişleme modülü takılabilir, alttan flaş)	6AV2124-0QC24-1AX0	4.401,-
TP1500 Comfort PRO taşıma kolu için uygun (Genişleme modülü takılabilir, yuvarlak boru bağlantısı)*	6AV2124-0QC24-0BX0	4.401,-
TP1900 Comfort PRO taşıma kolu için uygun (Genişleme modülü takılamaz, üstten flaş),	6AV2124-0UC24-0AX0	5.394,-
TP1900 Comfort PRO kaide için uygun (Genişleme modülü takılabilir, alttan flaş)	6AV2124-0UC24-1AX0	5.394,-
TP1900 Comfort PRO taşıma kolu için uygun (Genişleme modülü takılabilir, yuvarlak boru bağlantısı)*	6AV2124-0UC24-0BX0	5.394,-
TP2200 Comfort PRO taşıma kolu için uygun (Genişleme modülü takılamaz, üstten flaş),	6AV2124-0XC24-0AX0	6.232,-
TP2200 Comfort PRO kaide için uygun (Genişleme modülü takılabilir, alttan flaş)	6AV2124-0XC24-1AX0	6.232,-
TP2200 Comfort PRO taşıma kolu için uygun (Genişleme modülü takılabilir, yuvarlak boru bağlantısı)*	6AV2124-0XC24-0BX0	6.232,-

SIMATIC PRO için Aksesuarlar

Genişleme modülleri ve aksesuarları

Genişleme modülü 12" Kablo bağlantılı	6AV7674-1LA31-0AA0	547,-
Genişleme modülü 15" Kablo bağlantılı	6AV7674-1LA41-0AA0	691,-
Genişleme modülü 19" Kablo bağlantılı	6AV7674-1LA51-0AA0	792,-
Genişleme modülü 22" Kablo bağlantılı	6AV7674-1LA61-0AA0	833,-
Genişleme modülü 12" PROFINET	6AV7674-1LA32-0AA0	619,-
Genişleme modülü 15" PROFINET	6AV7674-1LA42-0AA0	763,-
Genişleme modülü 19" PROFINET	6AV7674-1LA52-0AA0	863,-
Genişleme modülü 22" PROFINET	6AV7674-1LA62-0AA0	905,-
Genişleme modülü kutusu 12"	6AV7674-1LA30-0AA0	432,-
Genişleme modülü kutusu 15"	6AV7674-1LA40-0AA0	561,-
Genişleme modülü kutusu 19"	6AV7674-1LA50-0AA0	648,-
Genişleme modülü kutusu 22"	6AV7674-1LA60-0AA0	675,-
Genişleme modülü için acil stop butonu	6AV7674-1MA00-0AA0	48,-
Genişleme modülü için ışıklı pushbutton (1 NO Kontak)	6AV7674-1MB00-0AA0	39,-
Genişleme modülü için ışıklı pushbutton (1 NO + 1 NC Kontak)	6AV7674-1MG00-0AA0	39,-
Genişleme modülü için gösterge ışığı	6AV7674-1MC00-0AA0	30,-
Genişleme modülü için seçim anahtarı	6AV7674-1MD00-0AA0	47,-
Genişleme modülü için anahtarlı seçim anahtarı	6AV7674-1ME00-0AA0	69,-
RFID okuyucusu SIMATIC RF1060R	6GT2831-6AA50	516,-
Genişleme modülü için USB bağlantısı	6AV7674-1MF00-0AA0	62,-
Yazı etiketi	6AV7674-1LB30-0AA0	28,-
Yazı etiketi için tutucu	6AV7674-1LB20-0AA0	28,-

Bağlantı Aksesuarları

Yuvarlak boru adaptörü1)	6AV7674-1KF00-0AA0	126,-
VESA 100/75 boru adaptörü1) ST37	6AV6881-0AD56-0AA0	212,-
VESA 100/75 boru adaptörü1) V2A INOX	6AV6881-0AD56-2CA0	293,-
VESA 100/75 boru adaptörü1) V2A INOX, IP65	6AV6881-0AD56-3CA0	393,-
VESA 75 adaptör seti	6AV7674-0KE00-0AA0	212,-
VESA 100 adaptör seti	6AV7674-0KD00-0AA0	233,-
Basic adaptör için USB arayüzü	6AV7674-1LX00-0AA0	151,-
PRO ürünler için IP65 paslanmaz çelik klavye	6AV7674-1NE00-0AA0	1.729,-
PRO ürünler için klavye rafı	6AV7674-1NF01-0AA0	548,-
PRO ürünler için klavye rafı plakası	6AV7674-1NG00-0AA0	49,-
PRO ürünler için basic adaptör (Yedek parça olarak alınabilir.)	6AV7674-1KA00-0AA0	126,-
PRO ürünler için yuvarlak boru kapağı	6AV7674-1LB40-0AA0	55,-
PRO Ürünler için genişleme yuvası adaptör (Genişleme yuvasını çıkartmak için yuvayı açmanıza gerek kalmaz)	6AV7674-1LB50-0AA0	221,-

* Bu ürünlerle birlikte ¹⁾ olan ürünler veya 3. parti üreticilerin ürünleri kullanılmalıdır. Konfigurasyon için TIA Selection Tool kullanmanızı öneririz.



Alttan flaş



Yuvarlak boru bağlantısı



Üstten flaş



SIMATIC Operatör Paneller

Malzeme Cinsi	Sipariş No	Birim Fiyatı Euro/Adet
Paslanmaz Çelik Önyüzeyle Paneller (Gıda, Tütün Sektörü için EN 1672-2 Standartlarına Uygun)		
TP700 Comfort INOX, paslanmaz çelik önyüzey, TP700 Comfort ile aynı teknik özellikler, dokunmatik ekran, IP66K koruma sınıfı	6AV2144-8GC10-0AA0	1.966,-
TP700 Comfort INOX, paslanmaz çelik önyüzey, paslanmaz çelik cam levhali önyüzey, kapasitif ekran, TP700 Comfort ile aynı teknik özellikler, dokunmatik ekran, IP69K koruma sınıfı, Windows CE 6.0, WinCC Comfort V15'den itibaren programlanır	6AV2144-8GC20-0AA0	1.966,-
TP900 Comfort INOX, paslanmaz çelik önyüzey, TP900 Comfort ile aynı teknik özellikler, dokunmatik ekran, IP66K koruma sınıfı	6AV2144-8JC10-0AA0	3.043,-
TP900 Comfort INOX, paslanmaz çelik önyüzey, paslanmaz çelik cam levhali önyüzey, kapasitif ekran, TP900 Comfort ile aynı teknik özellikler, dokunmatik ekran, IP69K koruma sınıfı, Windows CE 6.0, WinCC Comfort V15'den itibaren programlanır	6AV2144-8JC20-0AA0	3.043,-
TP1200 Comfort INOX, paslanmaz çelik önyüzey, TP1200 Comfort ile aynı teknik özellikler, dokunmatik ekran, IP66K koruma sınıfı	6AV2144-8MC10-0AA0	3.778,-
TP1200 Comfort INOX PCT, paslanmaz çelik cam levhali önyüzey, kapasitif ekran, TP1200 Comfort ile aynı teknik özellikler, dokunmatik ekran, IP69K koruma sınıfı, Windows CE 6.0, WinCC Comfort V15'den itibaren programlanır	6AV2144-8MC20-0AA0	3.778,-
TP1500 Comfort INOX, paslanmaz çelik önyüzey, TP1500 Comfort ile aynı teknik özellikler, dokunmatik ekran, IP66K koruma sınıfı	6AV2144-8QC10-0AA2	4.588,-
TP1900 Comfort INOX, paslanmaz çelik önyüzey, TP1900 Comfort ile aynı teknik özellikler, dokunmatik ekran, IP66K koruma sınıfı	6AV2144-8UC10-0AA1	5.620,-
SIMATIC Outdoor Paneller		
SIMATIC HMI TP700 Comfort Outdoor Panel, 7" dokunmatik geniş ekran, gün ışığında okunabilme, otomatik ayarlanan arka plan ışığı, UV korumalı ön panel, 16 milyon renk ekran, -30 ile +60 derece arasında çalışabilme, %90 nem'e dayanıklılık, PROFINET, MPI/PROFIBUS DP arayüzü, 12 MB uygulama hafızası	6AV2124-0GC13-0AX0	2.087,-
SIMATIC HMI TP1500 Comfort Outdoor Panel, 15" dokunmatik geniş ekran, gün ışığında okunabilme, otomatik ayarlanan arka plan ışığı, UV korumalı ön panel, 16m. renk ekran, -30 ile +60 derece arasında çalışabilme, %90 nem'e dayanıklılık, PROFINET, MPI/PROFIBUS DP arayüzü, 12 MB uygulama hafızası	6AV2124-0QC13-0AX0	5.799,-
Mobil Paneller - 2. Jenerasyon		
16 milyon renk geniş ekran, Failsafe versiyonda onay butonu, acil stop/stop butonu, güvenlik rölesi veya Failsafe PLC'lerle kullanım, WinCC Comfort V13 SP1'den itibaren konfigüre edilebilir		
KTP400F Mobil Panel, 4" 480x272 çözünürlük	6AV2125-2DB23-0AX0	1.325,-
KTP700 Mobil Panel, 7" 800x480 çözünürlük	6AV2125-2GB03-0AX0	2.575,-
KTP700F Mobil Panel, 7" 800x480 çözünürlük	6AV2125-2GB23-0AX0	2.991,-
KTP900 Mobil Panel, 9" 800x480 çözünürlük	6AV2125-2JB03-0AX0	3.967,-
KTP900F Mobil Panel, 9" 800x480 çözünürlük	6AV2125-2JB23-0AX0	4.385,-
Mobil Panel Ekipmanları* - 2. Jenerasyon		
Bağlantı kutuları ortak özellikler: Profinet ve Profisafe desteği, güvenlik rölesine bağlantı, bağlantı noktası belirleme fonksiyonu.		
Bağlantı kutusu compact, panoya montaj	6AV2125-2AE03-0AX0	195,-
Bağlantı kutusu standard, duvara montaj	6AV2125-2AE13-0AX0	404,-
Bağlantı kutusu advanced, duvara montaj	6AV2125-2AE23-0AX0	543,-
Bağlantı kablosu 2 m KTP Mobil	6AV2181-5AF02-0AX0	183,-
Bağlantı kablosu 5 m KTP Mobil	6AV2181-5AF05-0AX0	230,-
Bağlantı kablosu 8 m KTP Mobil	6AV2181-5AF08-0AX0	274,-
Bağlantı kablosu 10 m KTP Mobil	6AV2181-5AF10-0AX0	305,-
Bağlantı kablosu 15 m KTP Mobil	6AV2181-5AF15-0AX0	367,-
Bağlantı kablosu 20 m KTP Mobil	6AV2181-5AF20-0AX0	427,-
Bağlantı kablosu 25 m KTP Mobil	6AV2181-5AF25-0AX0	458,-
Duvara Montaj kiti KTP Mobil, KTP400F Mobil, KTP700 Mobil, KTP700F Mobil, KTP900 Mobil, KTP900F Mobil için	6AV2181-5AG80-0AX0	132,-
SIMATIC Key Panel		
SIMATIC KP8 PN 8 fonksiyon tuşlu, konfigüre edilebilir membran tuş takımı, tuşlarda çok renkli arkadan LED aydınlatma, ön yüzeyde IP65 koruma, etiketlenebilir tuşlar, entegre 2 PROFINET portu, konfigüre edilebilir 8 dijital I/O, STEP7 5.5 ile programlanabilme	6AV3688-3AY36-0AX0	401,-
SIMATIC KP8 F PN 8 fonksiyon tuşlu, konfigüre edilebilir membran tuş takımı, tuşlarda çok renkli arkadan LED aydınlatma, ön yüzeyde IP65 koruma, etiketlenebilir tuşlar, entegre 2 PROFINET portu, konfigüre edilebilir 8 dijital I/O, STEP7 5.5 ile programlanabilme, ilave PROFIsafe protokolü üzerinden 2 güvenli giriş, 1 acil stop (SIL 3) veya 2 acil stop (SIL 2) bağlantısı	6AV3688-3AF37-0AX0	581,-
SIMATIC KP32 F PN 32 fonksiyon tuşlu, konfigüre edilebilir membran tuş takımı, tuşlarda çok renkli arkadan LED aydınlatma, ön yüzeyde IP65 koruma, etiketlenebilir tuşlar, entegre 2 PROFINET portu, konfigüre edilebilir 16 dijital giriş, 16 dijital I/O, STEP7 5.5 ile programlanabilme, ilave PROFIsafe protokolü üzerinden 4 güvenli giriş, 2 acil stop (SIL 3) veya 4 acil stop (SIL 2) bağlantısı	6AV3688-3EH47-0AX0	1.635,-
Komple IP65 korumalı PRO cihazlar için boş panel	6AV3688-3XY38-3AX0	246,-



TP700 Comfort INOX



TP1200 Comfort INOX PCT Ekranı



TP1200 Comfort INOX PCT



TP700 Comfort Outdoor Panel



Mobile Paneller 2. Jenerasyon



Bağlantı Kutusu Compact



KP8 PN/KP8 F PN



KP32 F PN

*Farklı Mobil Panel ekipmanları ve aksesuarları için solution partnerlerimizi arayınız.

SIMATIC Operatör Paneller

Malzeme Cinsi	Sipariş No	Birim Fiyatı Euro/Adet
SIMATIC WinCC flexible 2008 Panel Opsiyonları		
WinCC flexible / Sm@rtAccess, 177B DP/PN serisi panellerden itibaren	6AV6618-7AB01-3AB0	373,-
WinCC flexible / Sm@rtService, 177B DP/PN serisi panellerden itibaren	6AV6618-7BB01-3AB0	561,-
WinCC flexible / OPC Server, Multi paneller için	6AV6618-7CC01-3AB0	561,-
WinCC flexible / ProAgent, 270 serisi panellerden itibaren	6AV6618-7DB01-3AB0	842,-
WinCC flexible / Audit, 270 serisi panellerden itibaren, kullanıcı faaliyetlerinin elektronik imzalı kaydı için FDA (Americal Food and Drug Administration) spesifikasyonu 21 CFR Part 11'e uygun şekilde güvenli erişim kontrolü	6AV6618-7HB01-3AB0	842,-

Operatör Panel Aksesuarları		
RS422/RS232 çevirici, 3rd party PLC'ler ile haberleşme için	6AV6671-8XE00-0AX0	100,-
SIMATIC HMI hafıza kartı, 2 GB Comfort paneller için, Unified Comfort Panel için sadece Data Storage olarak kullanılır.	6AV2181-8XP00-0AX0	100,-
SIMATIC Unified Comfort Panel hafıza kartı, 32GB Indoor, System Card olarak kullanılabilir.	6AV6881-0AP40-0AA0	212,-
Touch Pen Alüminyum, ince, bağlantı kablosu dahil, 5 adet, Mobil Paneller için özelleştirilmiş.	6AV6645-7AB14-0AS1	127,-
Touch Pen Alüminyum, kapasitif ve rezistif ekran için kullanılabilir.	6AV6881-0AV21-0AA0	160,-
Touch Pen INOX, kapasitif ve rezistif ekran için kullanılabilir.	6AV6881-0AV22-0AA0	193,-
Touch pen caps, kapasitif için (10 adet 6AV2181-8AV20-0AX0 için uygundur)	6AV2181-8AV60-0AX0	33,-
Touch pen caps, ELO - Alüminyum (6AV6881-0AV21-0AA0 için uygundur)	6AV6881-0AV61-0AA0	53,-
Touch pen caps, V2A (Gıda ve ilaç sanayisinde 6AV6881-0AV22-0AA0 ve 6AV6881-0AV21-0AA0 için uygundur.)	6AV6881-0AV62-1AA0	73,-
Touch pen caps, RES (Gıda ve ilaç sanayisinde 6AV6881-0AV22-0AA0 ve 6AV6881-0AV21-0AA0 için uygundur. Sadece Rezistif ekranlarda kullanılır.)	6AV6881-0AV63-0BA0	53,-



Touch Pen ELO



Touch Pen V2A
Kapasitif ve Rezistif

Paslanmaz Çelik Önyüzeyli Thin Client Paneller (Gıda, Tütün Sektörü için EN 1672-2 Standartlarına Uygun)

SIMATIC ITC 1900 INOX, 19" dokunmatik ekran, ITC 1900 ile aynı teknik özellikler, dokunmatik ekran, IP66K koruma sınıfı	6AV6646-8AC10-0AA0	2.910,-
---	--------------------	---------

Yeni

SIMATIC Endüstriyel Thin Client V3 ve Thin Client PRO Paneller

Thin Client V3 ve Thin Client PRO	6AV6 646 - 1 B X X X - X X A 0		
Projektif Kapasitif Multi Touch TFT Panel, 4 x USB üzerinden mouse, keyboard, USB bellek bağlantısı, Sm@rtServer ile Operatör Panel ve WinCC RT Advance PC'ye client olarak bağlanma, Windows Server'a kurulu Web Navigator'a RDP üzerinden terminal bağlantısı, RDP protokolüyle SAP, MES veya ofis uygulamalarına bağlantı, VNC protokolü desteği, Citrix desteği, PDF reader uygulaması, web browser özelliği (HTML5, XML, CSS, Javascript desteği) Runtime / Host PC veya operatör panel ile birlikte kullanılır.			
Ekran boyutu / çözünürlük	X		
15" Ekran (1344x768 piksel)		1 5 0	2.237,-
19" Ekran (1344x768 piksel)		1 8 0	2.510,-
22" Ekran (1920x1080 piksel)		2 2 1	2.780,-
Montaj tipi	X		
Panoya montaj		A	0,-
Her yönden IP65 korumalı, kaide için uygun		B	408,-
Her yönden IP65 korumalı, taşıma kolu için uygun, genişleme modülü takılamaz		C	408,-
Her yönden IP65 korumalı, taşıma kolu için uygun, genişleme modülü takılabilir		D	408,-
Dizayn			
Standart	X	A	0,-
Nötr		N	135,-



Thin Client V3

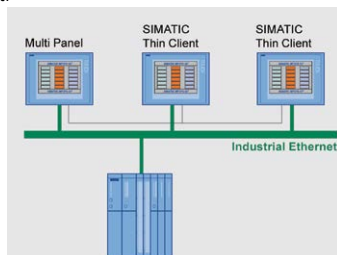

Thin Client'tan Sm@rtServer Operatör Panele bağlantı

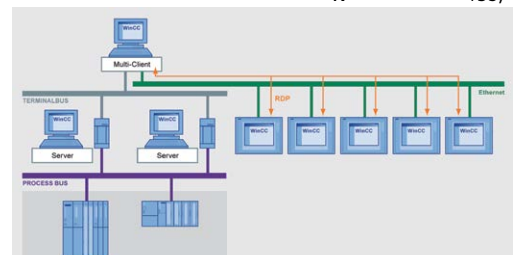

WinCC Web Navigator'a RDP üzerinden terminal bağlantısı (Thin Client panelin Web Client olarak kullanılması)

SIMATIC Operatör Paneller

Malzeme Cinsi	Sipariş No	Birim Fiyatı Euro/Adet
---------------	------------	------------------------

SIMATIC HMI Projelendirme Yazılımı WinCC flexible

WinCC flexible 2008 SP5 Windows 10 Prof/Enterprise (64), Windows 7 / Windows 7 SP1 Professional/Ultimate/Enterprise (32-bit/64-bit) işletim sistemlerini destekler. Detaylı uyumluluk tablosuna linkten ulaşabilirsiniz.
<https://support.industry.siemens.com/kompatool/pages/main/index.jsf>

WinCC flexible 2008 Advanced, mikro paneller, basic paneller, 70/120/270/370 serisi, WinCC flexible RT için projelendirme yazılımı	DVD	6AV6613-0AA51-3CA5	3.275.-
	Download	6AV6613-0AA51-3CH5	2.803.-
WinCC flexible 2008 Standart, mikro paneller, basic paneller, 70/120/270/370 serisi için projelendirme yazılımı	DVD	6AV6612-0AA51-3CA5	1.852.-
	Download	6AV6612-0AA51-3CH5	1.585.-
WinCC flexible 2008 Compact, mikro paneller, basic paneller, 70/170 serisi için projelendirme yazılımı	DVD	6AV6611-0AA51-3CA5	373.-
	Download	6AV6611-0AA51-3CH5	320.-
WinCC flexible/Change Control, WinCC Flexible Compact, Standard, Advanced için proje versiyon yönetimi	DVD	6AV6613-6AA01-3AB5	1.852.-
	Download	6AV6613-6AA01-3AH5	1.586.-



WinCC Flexible Projelendirme Yazılımı

SIMATIC WinCC flexible için Powerpack'ler

Daha üst seviye projelendirme yazılımına geçiş için kullanılır

WinCC flexible Standart'tan 2008 Advanced'e	DVD	6AV6613-2CD01-3AD5	1.423.-
	Download	6AV6613-2CD01-3AJ5	1.218.-
WinCC flexible Compact'tan 2008 Advanced'e	DVD	6AV6613-2BD01-3AD5	2.901.-
	Download	6AV6613-2BD01-3AJ5	2.483.-
WinCC flexible Compact'tan 2008 Standart'a	DVD	6AV6612-2BC01-3AD5	1.479.-
	Download	6AV6612-2BC01-3AJ5	1.266.-

SIMATIC WinCC flexible 2008 Upgrade'ler

WinCC flexible 2004/2005/2007'den WinCC Flexible 2008'e upgrade için kullanılır.

WinCC flexible Compact 2008 Upgrade	DVD	6AV6611-0AA51-3CE5	151.-
	Download	6AV6611-0AA51-3CK5	128.-
WinCC flexible Standart 2008 Upgrade	DVD	6AV6612-0AA51-3CE5	469.-
	Download	6AV6612-0AA51-3CK5	402.-
WinCC flexible Advanced 2008 Upgrade	DVD	6AV6613-0AA51-3CE5	824.-
	Download	6AV6613-0AA51-3CK5	705.-
WinCC flexible 2004/5/7'den WinCC flexible 2008 Runtime PC Upgrade	DVD	6AV6613-1XA51-3CE0	299.-
	Download	6AV6613-1XA51-3CK0	255.-
WinCC flexible 2004/5/7'den WinCC flexible 2008 Panel Opsiyonları Upgrade	DVD	6AV6618-7XX01-3AF0	43.-
	Download	6AV6618-7XX01-3AK0	36.-

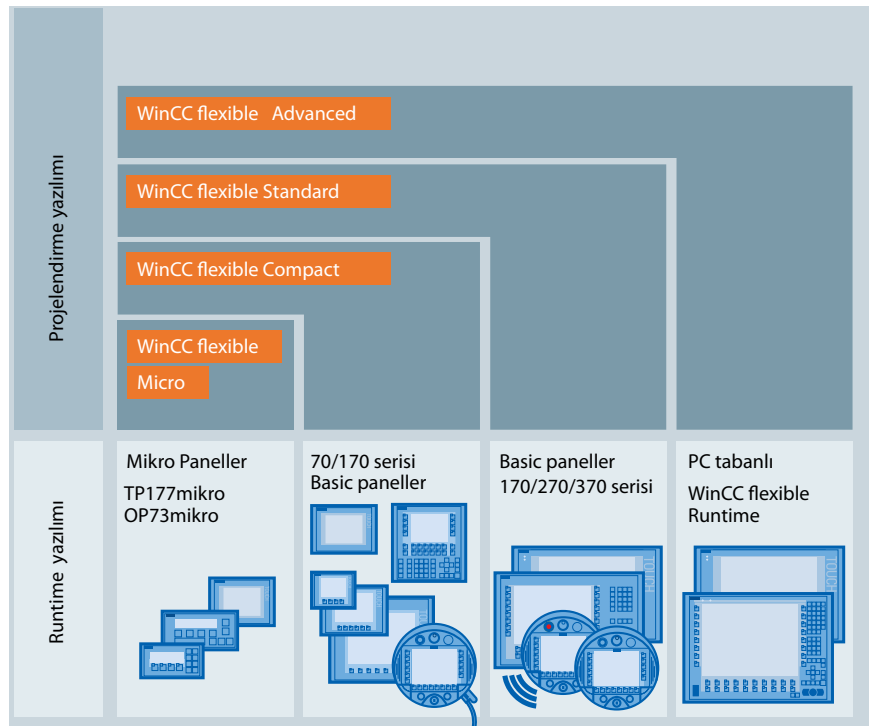

SIMATIC Operatör Paneller



WinCC flexible RT

Malzeme Cinsi	Sipariş No	Birim Fiyatı Euro/Adet
---------------	------------	------------------------

PC için SIMATIC WinCC flexible 2008 Runtime

WinCC flexible 2008 SP5 Windows 10 Prof/Enterprise (64), Windows 7 / Windows 7 SP1 Professional/Ultimate/Enterprise (32-bit/64-bit) işletim sistemlerini destekler. CP 5612/CP5622 S7 MPI/PROFIBUS ve endüstriyel ethernet için Softnet S7 lean sürücüsü runtime paketi içeriğinde mevcuttur. Haberleşme kartları ve sürücülerini için SIMATIC NET PC kartları bölümüne bakınız.

Detaylı uyumluluk tablosuna linkten ulaşabilirsiniz.

<https://support.industry.siemens.com/kompatool/pages/main/index.jsf>

Malzeme Cinsi	Sipariş No	Birim Fiyatı Euro/Adet
128 PowerTag (RT 128)*	DVD 6AV6613-1BA51-3CA0 Download 6AV6613-1BA51-3CHO	748.- 641.-
512 PowerTag (RT 512)*	DVD 6AV6613-1DA51-3CA0 Download 6AV6613-1DA51-3CHO	2.431.- 2.083.-
2048 PowerTag (RT 2048)*	DVD 6AV6613-1FA51-3CA0 Download 6AV6613-1FA51-3CHO	3.742.- 3.204.-
4096 PowerTag (RT 4096)*	DVD 6AV6613-1GA51-3CA0 Download 6AV6613-1GA51-3CHO	5.613.- 4.807.-

* Arşivleme ve reçete fonksiyonları için SIMATIC WinCC Flexible 2008 Runtime PC opsiyonlarının kullanımı gereklidir.

WinCC flexible Runtime (Panel PC, IPC, Rack PC ve Box PC için)

Malzeme Cinsi	Sipariş No	Birim Fiyatı Euro/Adet
---------------	------------	------------------------

SIMATIC HMI, WinCC flexible Paketi

6AV6 6 2 3 - 2 B A 00 - 0AA0

596.-

Yalnız IPC 227D/277D/227E/277E, IPC 427D/427E/477D(PRO)/477E, Box IPC627D, Rack IPC647D/847D/547E/547G ile birlikte sipariş edilebilir. SIMATIC WinCC flexible 2008 128 PowerTags (RT), arşiv ve reçete opsiyon lisansları dahildir.

Software Komponentler

Malzeme Cinsi	Sipariş No	Birim Fiyatı Euro/Adet
128 PowerTags (RT)	B	596.-
512 PowerTags (RT)	D	2.061.-
2048 PowerTags (RT)	F	2.901.-
4096 PowerTags (RT)	G	4.116.-

SIMATIC WinCC flexible 2008 Runtime için PowerPack'ler

Runtime Power Tag lisansını arttırmak için kullanılır.

Malzeme Cinsi	Sipariş No	Birim Fiyatı Euro/Adet
128'den 512 PowerTag'e	DVD 6AV6613-4BD01-3AD0 Download 6AV6613-4BD01-3AJ0	1.685.- 1.443.-
128'den 2048 PowerTag'e	DVD 6AV6613-4BF01-3AD0 Download 6AV6613-4BF01-3AJ0	2.993.- 2.563.-
512'den 2048 PowerTag'e	DVD 6AV6613-4DF01-3AD0 Download 6AV6613-4DF01-3AJ0	1.311.- 1.123.-
128'den 4096 PowerTag'e	DVD 6AV6613-4BG01-3AD0 Download 6AV6613-4BG01-3AJ0	4.865.- 4.166.-
512'den 4096 PowerTag'e	DVD 6AV6613-4DG01-3AD0 Download 6AV6613-4DG01-3AJ0	3.180.- 2.550.-
2048'den 4096 PowerTag'e	DVD 6AV6613-4FG01-3AD0 Download 6AV6613-4FG01-3AJ0	1.871.- 1.603.-

SIMATIC WinCC flexible 2008 Runtime için PC Opsiyonları

Malzeme Cinsi	Sipariş No	Birim Fiyatı Euro/Adet
WinCC flexible / Arşiv	DVD 6AV6618-7ED01-3AB0 Download 6AV6618-7ED01-3AH0	469.- 402.-
WinCC flexible / Reçete	DVD 6AV6618-7FD01-3AB0 Download 6AV6618-7FD01-3AH0	469.- 402.-
WinCC flexible / Arşiv+Reçete	DVD 6AV6618-7GD01-3AB0 Download 6AV6618-7GD01-3AH0	748.- 641.-
WinCC flexible / Sm@rtAccess	DVD 6AV6618-7AD01-3AB0 Download 6AV6618-7AD01-3AH0	561.- 481.-
WinCC flexible / Sm@rtService	DVD 6AV6618-7BD01-3AB0 Download 6AV6618-7BD01-3AH0	842.- 721.-
WinCC flexible / OPC Server	DVD 6AV6618-7CD01-3AB0 Download 6AV6618-7CD01-3AH0	842.- 721.-
WinCC flexible / ProAgent	DVD 6AV6618-7DD01-3AB0 Download 6AV6618-7DD01-3AH0	1.274.- 1.093.-
WinCC flexible / kullanıcı faaliyetlerinin elektronik imzalı kaydı için kullanılabilir Audit FDA (American Food and Drug Administration) spesifikasyonlu 21 CFR Part 11'e uygun şekilde güvenli erişim kontrolü	DVD 6AV6618-7HD01-3AB0 Download 6AV6618-7HD01-3AH0	1.274.- 1.093.-

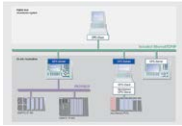

WinCC flexible OPC Server



WinCC flexible Audit Viewer

TIA PORTAL HMI Projelendirme Yazılımları

SIMATIC TIA portal WinCC V17 Windows 10 Pro/Enterprise Version 1909 / 2004 / 20H2 (64-bit), Windows 10 Enterprise LTSC 2019 Version 1809 (64-Bit), Windows 10 Enterprise LTSC 2016 version 1607 (64-Bit), Windows Server 2016 Standart (64-Bit) ve Windows Server 2019 Standard Edition (64-Bit) işletim sistemini destekler. Detaylı uyumluluk tablosuna linkten ulaşabilirsiniz.
<https://support.industry.siemens.com/kompartool/pages/main/index.jsf>

Malzeme Cinsi	Sipariş No	Birim Fiyatı Euro/Adet
---------------	------------	------------------------

SIMATIC HMI Projelendirme Yazılımı SIMATIC WinCC V17

Mühendislik lisanslarından WinCC Comfort, WinCC Advanced, WinCC Professional ve WinCC Unified lisansları birbirinin yerine kullanılabilir. Aşağıdaki tabloda daha fazla bilgi bulabilirsiniz.

WinCC Basic V17 Basic paneller için projelendirme yazılımı	DVD Download	6AV2100-0AA07-0AA5 6AV2100-0AA07-0AH5	119.- 107.-
WinCC Comfort V17 Basic paneller, comfort paneller, mobil paneller, panel/multi paneller için projelendirme yazılımı	DVD Download	6AV2101-0AA07-0AA5 6AV2101-0AA07-0AH5	854.- 756.-
WinCC Advanced V17 Basic paneller, comfort paneller, mobil paneller, panel/multi paneller, IPC ve standart PC ile WinCC RT Advanced (maks powertags) projelendirme yazılımı, runtime lisansı içermez, simülasyon yapılabilir	DVD Download	6AV2102-0AA07-0AA5 6AV2102-0AA07-0AH5	2.130.- 1.892.-

SIMATIC WinCC Professional

Basic paneller, comfort paneller, mobil paneller, panel/multi paneller, WinCC Runtime Advanced (maks powertags), WinCC Runtime Professional için projelendirme yazılımı, runtime lisansı dahil değildir, simülasyon yapılabilir.

SIMATIC WinCC Professional 512 PowerTags V17	DVD Download	6AV2103-0DA07-0AA5 6AV2103-0DA07-0AH5	2.433.- 2.162.-
SIMATIC WinCC Professional 4096 PowerTags V17	DVD Download	6AV2103-0HA07-0AA5 6AV2103-0HA07-0AH5	3.041.- 2.703.-
SIMATIC WinCC Professional Maks PowerTags V17	DVD Download	6AV2103-0XA07-0AA5 6AV2103-0XA07-0AH5	4.865.- 4.325.-

SIMATIC WinCC Unified

Unified comfort paneller ve WinCC Unified Runtime için projelendirme yazılımı, runtime lisansı dahil değildir.

WinCC Unified Comfort ES V17 Unified Comfort paneller için projelendirme yazılımı	DVD Download	6AV2151-0XB01-7AA5 6AV2151-0XB01-7LA5	830.- 741.-
WinCC Unified PC (10k) ES V17	DVD Download	6AV2153-2FB01-7AA5 6AV2153-2FB01-7LA5	2.078.- 1.855.-
WinCC Unified PC (100k) ES V17	DVD Download	6AV2153-2GB01-7AA5 6AV2153-2GB01-7LA5	4.749.- 4.240.-
WinCC Unified PC (max.) ES V17	DVD Download	6AV2153-0XB01-7AA5 6AV2153-0XB01-7LA5	7.123.- 6.360.-



WinCC Step 7 Ortak Kullanım



WinCC HMI Projelendirme



WinCC Unified Projelendirme

WinCC (TIA Portal) V17				WinCC Unified (TIA Portal) V17	
Engineering System valid for...	Comfort Panels	WinCC RT Adv.	WinCC RT Prof.	Unified Comfort Panels	Unified PC Runtime
WinCC Prof. (max)	✓	✓	✓ (max.)	✓	✓ (max.)
WinCC Prof. (4k)	✓	✓	✓ (4k)	✓	✓ (100k)
WinCC Prof.(512)	✓	✓	✓ (512)	✓	✓ (10k)
WinCC Advanced	✓	✓	✗	✓	✓ (10k)
WinCC Comfort	✓	✗	✗	✓	✗

SIMATIC Visualization Architect

SIMATIC Visualization Architect (SIVArc) opsiyonu, Basic Paneller, Comfort Paneller, 2. jenerasyon Mobil Paneller , WinCC RT Professional ve WinCC RT Advanced'te STEP 7 kullanıcı programı referans alınarak HMI içeriğinin basit, hızlı ve esnek bir şekilde otomatik olarak oluşturulmasını sağlar.

SIMATIC Visualization Architect V17	DVD Download	6AV2107-0PX07-0AA5 6AV2107-0PX07-0AH5	4.357.- 4.044.-
SIMATIC Visualization Architect V17 90 günlük kiralama lisansı	DVD Download	6AV2107-0PX07-0AA6 6AV2107-0PX07-0AH6	1.165.- 1.038.-
SIMATIC Visualization Architect, Upgrade V14..V16 -> V17	DVD Download	6AV2107-3PX07-0AA5 6AV2107-3PX07-0AH5	1.743.- 1.618.-



HMI Network Konfigürasyon

Engineering edition	WinCC Professional			
	WinCC Advanced			
Devices	WinCC Comfort			
	WinCC Basic			
	Basic Panels	Comfort Panel, Panels, Mobile Panels	IPC	SCADA

TIA PORTAL HMI Projelendirme Yazılımları

Malzeme Cinsi	Sipariş No	Birim Fiyatı Euro/Adet
---------------	------------	------------------------

SIMATIC WinCC V17 Projelendirme Yazılımları için PowerPack'ler

Daha üst seviye projelendirme yazılımına geçiş için kullanılır.

SIMATIC WinCC Comfort Powerpack WinCC Basic -> WinCC Comfort V11..V17	DVD	6AV2101-2AA00-0BD5	735.-
	Download	6AV2101-2AA00-0BJ5	668.-
SIMATIC WinCC Advanced Powerpack WinCC Comfort -> WinCC Advanced V11..V17	DVD	6AV2102-2AA00-0BD5	1.276.-
	Download	6AV2102-2AA00-0BJ5	1.135.-
SIMATIC WinCC Professional Powerpack WinCC Advanced -> WinCC Professional 512 PowerTags V11..V17	DVD	6AV2103-2AD00-0BD5	305.-
	Download	6AV2103-2AD00-0BJ5	270.-
SIMATIC WinCC Professional Powerpack 512 PowerTags -> 4096 PowerTags V11..V17	DVD	6AV2103-2DH00-0BD5	541.-
	Download	6AV2103-2DH00-0BJ5	607.-
SIMATIC WinCC Professional Powerpack 4096 PowerTags -> Maks. PowerTags V11..V17	DVD	6AV2103-2HX00-0BD5	1.825.-
	Download	6AV2103-2HX00-0BJ5	1.622.-
WinCC Unified PC (10k) Powerpack WinCC Unified Comfort ES -> WinCC Unified PC (10k) ES V16..V17	DVD	6AV2153-2FB20-0AB5	1.248.-
	Download	6AV2153-2FB20-0LB5	1.114.-
WinCC Unified PC (100k) Powerpack WinCC Unified PC (10k) ES -> WinCC Unified PC (100k) ES V16..V17	DVD	6AV2153-2GB20-0AB5	2.671.-
	Download	6AV2153-2GB20-0LB5	2.385.-
WinCC Unified PC (max.) Powerpack WinCC Unified PC (100k) ES -> WinCC Unified PC (max.) ES V16..V17	DVD	6AV2153-0XB20-0AB5	2.374.-
	Download	6AV2153-0XB20-0LB5	2.120.-



WinCC Unified Panel Projelendirme



HMI Panel Projelendirme

SIMATIC WinCC flexible Proje Yazılımından SIMATIC WinCC V17'ye Upgrade

WinCC flexible'dan WinCC V17'e upgrade için kullanılır.

SIMATIC WinCC Comfort V17 Upgrade WinCC flexible 2008 Compact -> WinCC Comfort Combo V17	DVD	6AV2101-4AB07-0AE5	973.-
	Download	6AV2101-4AB07-0AK5	865.-
SIMATIC WinCC Comfort V17 Upgrade WinCC flexible 2008 Standard -> WinCC Comfort Combo V17	DVD	6AV2101-4BB07-0AE5	340.-
	Download	6AV2101-4BB07-0AK5	303.-
SIMATIC WinCC Advanced V17 Upgrade WinCC flexible 2008 Advanced -> WinCC Advanced Combo V17	DVD	6AV2102-4AA07-0AE5	854.-
	Download	6AV2102-4AA07-0AK5	757.-

SIMATIC HMI Projelendirme Yazılımı Upgrade'ler WinCC V11...V16 -> WinCC V17

SIMATIC WinCC Basic V16 Upgrade V11..V16 -> V17	DVD	6AV2100-3AA07-0AE5	48.-
	Download	6AV2100-3AA07-0AK5	43.-
SIMATIC WinCC Comfort V16 Upgrade V11..V16 -> V17, V11..V16 Combo -> V17 Combo	DVD	6AV2101-3AA07-0AE5	340.-
	Download	6AV2101-3AA07-0AK5	303.-
SIMATIC WinCC Advanced V16 Upgrade V11..V16 -> V17, V11..V16 Combo -> V17 Combo	DVD	6AV2102-3AA07-0AE5	854.-
	Download	6AV2102-3AA07-0AK5	757.-
SIMATIC WinCC Professional 512 PowerTags V17 Upgrade V11..V16 -> V17	DVD	6AV2103-3DA07-0AE5	973.-
	Download	6AV2103-3DA07-0AK5	865.-
SIMATIC WinCC Professional 4096 PowerTags V17 Upgrade V11..V16 -> V17	DVD	6AV2103-3HA07-0AE5	1.218.-
	Download	6AV2103-3HA07-0AK5	1.081.-
SIMATIC WinCC Professional maks. PowerTags V17 Upgrade V11..V16 -> V17	DVD	6AV2103-3XA07-0AE5	1.944.-
	Download	6AV2103-3XA07-0AK5	1.730.-

SIMATIC WinCC V17 Runtime Advanced Yazılımları

OPC DA server, OPC UA Server (DA), CP 5612/CP5622 MPI/PROFIBUS ve endüstriyel ethernet için Softnet S7 lean sürücüsü runtime paketi içeriğinde mevcuttur. Haberleşme kartları ve sürücüler için SIMATIC NET PC kartları bölümüne bakınız. SIMATIC WinCC RT Advanced V17, Windows 10 Pro/Enterprise Version 1909 / 2004 / 20H2 (64-Bit), Windows 10 Enterprise LTSC 2016 Version 1607 (64-Bit), Windows 10 Enterprise LTSC 2019 Version 1809 (64-Bit), Windows Server 2016 Standart (64-Bit), Windows Server 2019 Standart Edition (64-Bit) işletim sistemlerini destekler. Detaylı uyumluluk tablosuna linkten ulaşabilirsiniz. <https://support.industry.siemens.com/kompatool/pages/main/index.jsf>

SIMATIC WinCC Runtime Advanced 128 PowerTags V17	DVD	6AV2104-0BA07-0AA0	489.-
	Download	6AV2104-0BA07-0AH0	432.-
SIMATIC WinCC Runtime Advanced 512 PowerTags V17	DVD	6AV2104-0DA07-0AA0	1.582.-
	Download	6AV2104-0DA07-0AH0	1.406.-
SIMATIC WinCC Runtime Advanced 2048 PowerTags V17	DVD	6AV2104-0FA07-0AA0	2.433.-
	Download	6AV2104-0FA07-0AH0	2.162.-
SIMATIC WinCC Runtime Advanced 4096 PowerTags V17	DVD	6AV2104-0HA07-0AA0	3.651.-
	Download	6AV2104-0HA07-0AH0	3.244.-
SIMATIC WinCC Runtime Advanced 8192 PowerTags V17	DVD	6AV2104-0KA07-0AA0	4.865.-
	Download	6AV2104-0KA07-0AH0	4.325.-
SIMATIC WinCC Runtime Advanced 16384 PowerTags V17	DVD	6AV2104-0LA07-0AA0	6.689.-
	Download	6AV2104-0LA07-0AH0	5.947.-

*Arşivleme ve reçete fonksiyonları için SIMATIC WinCC Runtime Advanced opsiyonlarının kullanımı gereklidir.

SIMATIC WinCC V17 Runtime Advanced Paketleri (Panel PC, IPC, Rack PC ve Box PC için)

SIMATIC HMI, WinCC Runtime Advanced Paketi	6AV2 1 1 4 - 2 B A 0 7 - 0 A A 0	389.-
--	----------------------------------	-------

Yalnız IPC 127E/227G/277G/327E/377E/477E(PRO)/677E, IPC 427E / 527G / 627E, IPC 347G/547J/647E/847E, ITP1000 ile birlikte sipariş edilebilir. SIMATIC WinCC V17 Runtime Advanced 128 PowerTags, arşiv ve reçete opsiyon lisansları dahildir.

Software Komponentler

128 PowerTags (RT)	B	389.-
512 PowerTags (RT)	D	1.267.-
2048 PowerTags (RT)	F	1.946.-
4096 PowerTags (RT)	H	2.919.-
8192 PowerTags (RT)	K	3.890.-



HMI Kontrol Objeleri



WinCC V17 Runtime Advanced (IPC ile birlikte sipariş edilir)

TIA PORTAL HMI Runtime Yazılımları

Malzeme Cinsi	Sipariş No	Birim Fiyatı Euro/Adet
---------------	------------	------------------------

SIMATIC WinCC V17 Runtime Professional Yazılımları



HMI Grafik Objeler

WinCC OLEDB, WinCC OPC (OPC DA, OPC XML DA, OPC HDA, OPC A&E, OPC UA server DA,HA, OPC UA server A&C, OPC UA Client DA) ve CP 5612/ CP5622 S7 MPI/PROFIBUS sürücüsü runtime içeriğinde mevcuttur. Endüstriyel ethernet için Softnet S7 lean lisansı runtime lisanslarıyla birlikte gelmektedir. Runtime yazılımla 512 değişkene kadar proses tag arşivlenebilir. WinCC arşivleme kapasitesini arttırmak için arşiv DVD ve arşiv PowerPack'ler kullanılır. Diğer PLC üreticilerinin Allen Bradley Ethernet IP, Modbus TCP/IP, Mitsubishi MC TCP/IP sürücülerini DVD içeriğinde mevcuttur. Haberleşme kartları ve sürücüler için SIMATIC NET PC kartları bölümüne bakınız. SIMATIC WinCC V17 Runtime Professional Windows 10 Professional/Enterprise Versiyon 1909 / 2004 / 20H2 (64bit), Windows 10 Enterprise LTSC 2016 Version 1607 (64-Bit), Windows 10 Enterprise LTSC 2019 Version 1809 (64-Bit), Windows Server 2016 Standart (64-Bit), Windows Server 2019 Standard Edition (64-Bit) işletim sistemlerini destekler. WinCC Client / WebNavigator Client / Data Monitor Client / WebUX Client için Windows 7 Pro/Enterprise/Ultimate SP1 (32-bit) işletim sistemleri de kullanılabilir. Detaylı uyumluluk tablosuna linkten ulaşabilirsiniz. <https://support.industry.siemens.com/kompatool/pages/main/index.jsf>

SIMATIC WinCC Client Runtime Professional V17, server client mimarisinde kullanılır	DVD	6AV2107-0DB07-0AA0	2.614.-
	Download	6AV2107-0DB07-0AH0	2.325.-
SIMATIC WinCC Runtime Professional 128 PowerTags V17, server client mimarisini için WinCC Client Runtime Professional lisansı kullanılır.	DVD	6AV2105-0BA07-0AA0	2.746.-
	Download	6AV2105-0BA07-0AH0	2.441.-
SIMATIC WinCC Runtime Professional 512 PowerTags V17	DVD	6AV2105-0DA07-0AA0	4.245.-
	Download	6AV2105-0DA07-0AH0	3.775.-
SIMATIC WinCC Runtime Professional 2048 PowerTags V17	DVD	6AV2105-0FA07-0AA0	5.205.-
	Download	6AV2105-0FA07-0AH0	4.628.-
SIMATIC WinCC Runtime Professional 4096 PowerTags V17	DVD	6AV2105-0HA07-0AA0	5.745.-
	Download	6AV2105-0HA07-0AH0	5.109.-
SIMATIC WinCC Runtime Professional 8192 PowerTags V17	DVD	6AV2105-0KA07-0AA0	6.254.-
	Download	6AV2105-0KA07-0AH0	5.563.-
SIMATIC WinCC Runtime Professional 65536 PowerTags V17	DVD	6AV2105-0MA07-0AA0	7.690.-
	Download	6AV2105-0MA07-0AH0	6.840.-
SIMATIC WinCC Runtime Professional 102400 PowerTags V17	DVD	6AV2105-0PA07-0AA0	10.791.-
	Download	6AV2105-0PA07-0AH0	9.593.-
SIMATIC WinCC Runtime Professional 153600 PowerTags V17	DVD	6AV2105-0RA07-0AA0	14.045.-
	Download	6AV2105-0RA07-0AH0	12.487.-
SIMATIC WinCC Runtime Professional 262144 PowerTags V17	DVD	6AV2105-0TA07-0AA0	19.281.-
	Download	6AV2105-0TA07-0AH0	17.146.-



HMI Layout

SIMATIC WinCC V17 Runtime Professional Paketleri (Panel PC, IPC, Rack PC ve Box PC için)

SIMATIC HMI, WinCC V17 Runtime Professional Paketi		6AV2115-2BA07-0AA0	2.213.-
Yalnız IPC 127E/227G/277G/327E/327G/377E/477E(PRO)/677E, IPC 427E/527G/627E, IPC 347G/547J/647E/847E, ITP1000 ile birlikte sipariş edilebilir.*			
Software Komponentler			
128 PowerTags		B	2.213.-
512 PowerTags		D	3.386.-
2048 PowerTags		F	4.167.-
4096 PowerTags		H	4.585.-
8192 PowerTags		K	5.003.-
65536 PowerTags		M	6.148.-
WinCC Runtime Professional V17 Client		6AV2117-2DB07-0AA0	2.091.-

* IPC'nin performansına uygun Scada projesi için kullanılabilir.

SIMATIC WinCC V17 Powerpack'ler, Runtime Advanced için

Runtime PowerTag lisansını arttırmak için kullanılır.

SIMATIC WinCC Runtime Advanced Powerpack 128 PowerTags -> 512 PowerTags V17	DVD	6AV2104-2BD00-0BD0	1.092.-
	Download	6AV2104-2BD00-0BJ0	973.-
SIMATIC WinCC Runtime Advanced Powerpack 512 PowerTags -> 2048 PowerTags V17	DVD	6AV2104-2DF00-0BD0	853.-
	Download	6AV2104-2DF00-0BJ0	757.-
SIMATIC WinCC Runtime Advanced Powerpack 2048 PowerTags -> 4096 PowerTags V17	DVD	6AV2104-2FH00-0BD0	1.218.-
	Download	6AV2104-2FH00-0BJ0	1.081.-
SIMATIC WinCC Runtime Advanced Powerpack 4096 PowerTags -> 8192 PowerTags V17	DVD	6AV2104-2HK00-0BD0	1.218.-
	Download	6AV2104-2HK00-0BJ0	1.081.-
SIMATIC WinCC Runtime Advanced Powerpack 8192 PowerTags -> 16384 PowerTags V17	DVD	6AV2104-2KL00-0BD0	1.824.-
	Download	6AV2104-2KL00-0BJ0	1.622.-



WinCC V17 Runtime Professional (IPC ile birlikte sipariş edilir)

TIA PORTAL HMI Runtime Yazılımları

Malzeme Cinsi	Sipariş No	Birim Fiyatı Euro/Adet
---------------	------------	------------------------

WinCC V17 Powerpack'ler, Runtime Professional için

Runtime PowerTag lisansını arttırmak için kullanılır.

SIMATIC WinCC Runtime Professional Powerpack 128 PowerTags -> 512 PowerTags V17	DVD Download	6AV2105-2BD00-0BDO 6AV2105-2BD00-0BJ0	1.501.- 1.335.-
SIMATIC WinCC Runtime Professional Powerpack 512 PowerTags -> 2048 PowerTags V17	DVD Download	6AV2105-2DF00-0BDO 6AV2105-2DF00-0BJ0	958.- 852.-
SIMATIC WinCC Runtime Professional Powerpack 2048 PowerTags -> 4096 PowerTags V17	DVD Download	6AV2105-2FH00-0BDO 6AV2105-2FH00-0BJ0	542.- 482.-
SIMATIC WinCC Runtime Professional Powerpack 4096 PowerTags -> 8192 PowerTags V17	DVD Download	6AV2105-2HK00-0BDO 6AV2105-2HK00-0BJ0	510.- 454.-
SIMATIC WinCC Runtime Professional Powerpack 8192 PowerTags -> 65536 PowerTags V17	DVD Download	6AV2105-2KM00-0BDO 6AV2105-2KM00-0BJ0	1.436.- 1.277.-
SIMATIC WinCC Runtime Professional Powerpack 65536 PowerTags -> 102400 PowerTags V17	DVD Download	6AV2105-2MP00-0BDO 6AV2105-2MP00-0BJ0	3.095.- 2.753.-
SIMATIC WinCC Runtime Professional Powerpack 102400 PowerTags -> 153600 PowerTags V17	DVD Download	6AV2105-2PR00-0BDO 6AV2105-2PR00-0BJ0	3.256.- 2.896.-
SIMATIC WinCC Runtime Professional Powerpack 153600 PowerTags -> 262144 PowerTags V17	DVD Download	6AV2105-2RT00-0BDO 6AV2105-2RT00-0BJ0	5.234.- 4.654.-



Parametrelere kolay ulaşım

SIMATIC WinCC Runtime Upgrade (WinCC flexible Runtime - WinCC Runtime Advanced V17)

SIMATIC WinCC Runtime Advanced V17 Upgrade için kullanılır.

WinCC flexible 2008 Runtime 128 PowerTags -> WinCC Runtime Advanced 128 PowerTags V17	DVD Download	6AV2104-4BB07-0AE0 6AV2104-4BB07-0AK0	195.- 173.-
WinCC flexible 2008 Runtime 512 PowerTags -> WinCC Runtime Advanced 512 PowerTags V17	DVD Download	6AV2104-4DD07-0AE0 6AV2104-4DD07-0AK0	632.- 562.-
WinCC flexible 2008 Runtime 2048 PowerTags -> WinCC Runtime Advanced 2048 PowerTags V17	DVD Download	6AV2104-4FF07-0AE0 6AV2104-4FF07-0AK0	973.- 865.-
WinCC flexible 2008 Runtime 4096 PowerTags -> WinCC Runtime Advanced 4096 PowerTags V17	DVD Download	6AV2104-4HH07-0AE0 6AV2104-4HH07-0AK0	1.462.- 1.297.-
WinCC flexible 2008 Runtime 8192 PowerTags -> WinCC Runtime Advanced 8192 PowerTags V17	DVD Download	6AV2104-4KK07-0AE0 6AV2104-4KK07-0AK0	1.944.- 1.730.-

SIMATIC WinCC Runtime Advanced Upgrade'ler (WinCC Runtime Advanced V11..V16 -> WinCC Runtime Advanced V17)

SIMATIC WinCC Runtime Advanced 128 PowerTags V16 Upgrade V11..V16 -> V17	DVD Download	6AV2104-3BB07-0AE0 6AV2104-3BB07-0AK0	195.- 173.-
SIMATIC WinCC Runtime Advanced 512 PowerTags V16 Upgrade V11..V16 -> V17	DVD Download	6AV2104-3DD07-0AE0 6AV2104-3DD07-0AK0	632.- 562.-
SIMATIC WinCC Runtime Advanced 2048 PowerTags V16 Upgrade V11..V16 -> V17	DVD Download	6AV2104-3FF07-0AE0 6AV2104-3FF07-0AK0	973.- 865.-
SIMATIC WinCC Runtime Advanced 4096 PowerTags V16 Upgrade V11..V16 -> V17	DVD Download	6AV2104-3HH07-0AE0 6AV2104-3HH07-0AK0	1.462.- 1.297.-
SIMATIC WinCC Runtime Advanced 8192 veya 16384 PowerTags V17 Upgrade V11..V16 -> V17	DVD Download	6AV2104-3KK07-0AE0 6AV2104-3KK07-0AK0	1.944.- 1.730.-

SIMATIC WinCC Runtime Upgrade (WinCC Runtime -> WinCC Runtime Professional)

SIMATIC WinCC Runtime Professional V17 Upgrade için kullanılır.

WinCC V7.2..V7.5 RT/RC 128 PowerTags -> WinCC Runtime Professional 128 PowerTags V17	DVD Download	6AV2105-4BB07-0AE0 6AV2105-4BB07-0AK0	1.097.- 976.-
WinCC V7.2..V7.5 RT 512 PowerTags -> WinCC Runtime Professional 512 PowerTags V17	DVD Download	6AV2105-4DD07-0AE0 6AV2105-4DD07-0AK0	1.698.- 1.511.-
WinCC V7.2..V7.5 RT 2048 PowerTags -> WinCC Runtime Professional 2048 PowerTags V17	DVD Download	6AV2105-4FF07-0AE0 6AV2105-4FF07-0AK0	2.083.- 1.851.-
WinCC V7.2..V7.5 RT 8192 PowerTags -> WinCC Runtime Professional 8192 PowerTags V17	DVD Download	6AV2105-4KK07-0AE0 6AV2105-4KK07-0AK0	2.502.- 2.225.-
WinCC V7.2..V7.5 RT >= 65536 PowerTags -> WinCC Runtime Professional 65536 - 262144 PowerTags V17	DVD Download	6AV2105-4MM07-0AE0 6AV2105-4MM07-0AK0	3.077.- 2.736.-
WinCC V7.2..V7.5 RT/RC 128 / RC/RT Client -> WinCC Runtime Professional V17 Client	DVD Download	6AV2107-4DB07-0AE0 6AV2107-4DB07-0AK0	1.045.- 930.-



Geniş ekran formatında HMI Runtime

TIA PORTAL HMI Runtime Yazılımları

TIA PORTAL HMI OPSİYONLAR

Malzeme Cinsi	Sipariş No	Birim Fiyatı Euro/Adet
---------------	------------	------------------------

SIMATIC Energy Suite

SIMATIC Energy Suite üretim tesisindeki enerji tüketiminin şeffaflığını sağlar. S7-1500 ve ET200SP Kontrolörler (V2.0 ve üstü) için PLC enerji programının otomatik oluşturulması, elektrik ve elektrik harici tüketim hesabı (ör. kWh, m3, kg), PLC hafıza kartında buffer ve WinCC Professional'da arşivleme imkanı, SIMATIC Energy Manager Pro ile doğrudan entegrasyon mümkündür. SIMATIC Energy Suite projelendirme yazılımı 10 enerji obje lisansı ile birlikte gelir. Enerji obje lisansları S7-1500 CPU'lara yüklenen SIMATIC Energy Suite S7-1500 lisansları ile artırılabilir. SIMATIC Energy Suite Yük Yönetimi ile azami yük sınırlarının aşılmasını sağlayabilir ve bunu tam otomatik bir şekilde yapılabilir.

SIMATIC Energy Suite V17 Projelendirme, 10 Enerji Objelisansı (2x5 EnO) dahildir	DVD	6AV2108-0AA07-0AA5	971.-
	Download	6AV2108-0AA07-0AH5	865.-
SIMATIC Energy Suite S7-1500, 5 Enerji Objelisansı (1 x 5 EnO)	DVD	6AV2108-0CF00-0BB0	242.-
	Download	6AV2108-0CF00-0BH0	216.-
SIMATIC Energy Suite S7-1500, 10 Enerji Objelisansı (1 x 10 EnO)	DVD	6AV2108-0CH00-0BB0	485.-
	Download	6AV2108-0CH00-0BH0	432.-
SIMATIC Energy Suite S7-1500, 10 Enerji Objelisansı (2 x 5 EnO)	DVD	6AV2108-0DF00-0BB0	485.-
	Download	6AV2108-0DF00-0BH0	432.-
SIMATIC Energy Suite S7-1500, 50 Enerji Objelisansı (5 x 10 EnO)	DVD	6AV2108-0FH00-0BB0	2.426.-
	Download	6AV2108-0FH00-0BH0	2.162.-
SIMATIC Energy Suite S7-1500,100 Enerji Objelisansı (10 x 10 EnO)	DVD	6AV2108-0HH00-0BB0	4.853.-
	Download	6AV2108-0HH00-0BH0	4.325.-
SIMATIC Energy Suite V16 Projelendirme, Upgrade V14..V16 -> V17	DVD	6AV2108-3AA07-0AE5	290.-
	Download	6AV2108-3AA07-0AK5	260.-

SIMATIC ProDiag

SIMATIC ProDiag proses ve makinalar için diyagnostik yönetim yazılımıdır. SIMATIC S7-1500 kontrolör tarafında supervision'ların oluşturulması ve HMI tarafında gösterilmesi otomatik yapılır. Arıza durumunda prosesin aktüel durumu hakkında bilgi almak, gerekirse ladder veya graph program kodunu programlama cihazı olmaksızın HMI ünitesinde görmek ve hızlı şekilde sisteme müdahale etmek mümkündür.

SIMATIC ProDiag SIMATIC Comfort/Mobile Paneller için	DVD	6AV2107-0UP00-0BB0	607.-
	Download	6AV2107-0UP00-0BH0	541.-
SIMATIC ProDiag WinCC Runtime Advanced için	DVD	6AV2107-0UA00-0BB0	911.-
	Download	6AV2107-0UA00-0BH0	811.-
SIMATIC ProDiag WinCC Runtime Professional için	DVD	6AV2107-0UB00-0BB0	1.031.-
	Download	6AV2107-0UB00-0BH0	919.-

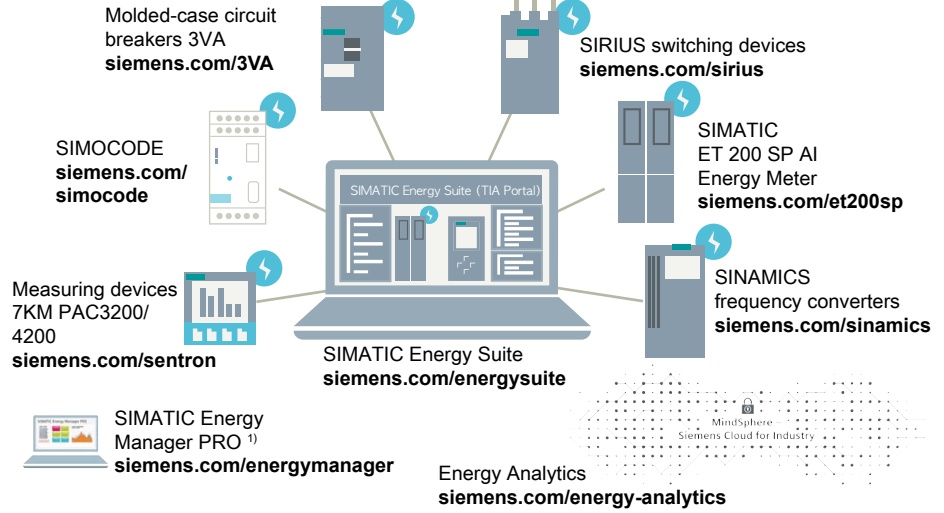

SIMATIC WinCC Server/Sm@rtServer / Redundancy



WinCC Recipes

SIMATIC WinCC Server Runtime Professional, Server Client yapısı için kullanılır, Client için WinCC Client Runtime Professional lisansı yeterlidir.	DVD	6AV2107-0EB00-0BB0	3.822.-
	Download	6AV2107-0EB00-0BH0	3.399.-
SIMATIC WinCC Redundancy Runtime Professional, yedekli WinCC istasyonları için kullanılır, otomatik client değişimi ve otomatik arşiv güncelleme, redundant WinCC istasyon çifti için tek lisans yeterlidir	DVD	6AV2107-0FB00-0BB0	3.830.-
	Download	6AV2107-0FB00-0BH0	3.406.-
SIMATIC WinCC Sm@rtServer SIMATIC Basic panel 2. jenerasyon için, Internet Explorer, HMI panel veya WinCC Runtime Advanced'ten uzaktan izleme ve kontrol. Sadece server tarafına lisans yüklemek yeterlidir	DVD	6AV2107-0CR00-0BB0	*

*Solution partnerlerimizle irtibata geçebilirsiniz.

TIA PORTAL HMI Runtime Yazılımları

Malzeme Cinsi	Sipariş No	Birim Fiyatı Euro/Adet
---------------	------------	------------------------

SIMATIC WinCC Reçete ve Arşiv Opsiyonları

SIMATIC WinCC Recipes, Runtime Advanced için	DVD	6AV2107-0JA00-0BB0	305.-
	Download	6AV2107-0JA00-0BH0	270.-
SIMATIC WinCC Logging, Runtime Advanced için	DVD	6AV2107-0GA00-0BB0	305.-
	Download	6AV2107-0GA00-0BH0	270.-
SIMATIC WinCC Recipes+Logging Runtime Advanced için	DVD	6AV2107-0HA00-0BB0	478.-
	Download	6AV2107-0HA00-0BH0	432.-
SIMATIC WinCC Recipes, Runtime Professional için	DVD	6AV2107-0JB00-0BB0	944.-
	Download	6AV2107-0JB00-0BH0	841.-
SIMATIC WinCC Logging, Runtime Professional için, 1500 Logging Tags	DVD	6AV2107-0GB00-0BB0	2.995.-
	Download	6AV2107-0GB00-0BH0	2.663.-
SIMATIC WinCC Logging, Runtime Professional için, 5000 Logging Tags	DVD	6AV2107-0GD00-0BB0	10.028.-
	Download	6AV2107-0GD00-0BH0	8.917.-
SIMATIC WinCC Logging Runtime Professional için Powerpack 1500 -> 5000 Logging Tags	DVD	6AV2107-2GD00-0BD0	7.032.-
	Download	6AV2107-2GD00-0BJ0	6.253.-

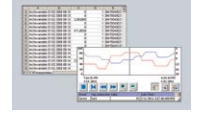

WinCC Runtime Advanced Logging

SIMATIC WinCC WebNavigator

Internet veya intranet üzerinden prosesin izlenmesi ve kontrolü için kullanılır, V14/V7.4 ve üstü versiyonlar için kullanılır.

SIMATIC WinCC WebNavigator, Runtime Professional için, aynı anda 1 kullanıcı lisans	DVD	6AV6362-1AB00-0BB0	3.776.-
	Download	6AV6362-1AB00-0AH0	3.358.-
SIMATIC WinCC WebNavigator, Runtime Professional için, aynı anda 3 kullanıcı lisans	DVD	6AV6362-1AD00-0BB0	7.802.-
	Download	6AV6362-1AD00-0AH0	6.938.-
SIMATIC WinCC WebNavigator, Runtime Professional için, aynı anda 10 kullanıcı lisans	DVD	6AV6362-1AF00-0BB0	13.621.-
	Download	6AV6362-1AF00-0AH0	12.111.-
SIMATIC WinCC WebNavigator, Runtime Professional için, aynı anda 30 kullanıcı lisans	DVD	6AV6362-1AJ00-0BB0	33.438.-
	Download	6AV6362-1AJ00-0AH0	29.733.-
SIMATIC WinCC WebNavigator, Runtime Professional için, aynı anda 100 kullanıcı lisans	DVD	6AV6362-1AM00-0BB0	68.939.-
	Download	6AV6362-1AM00-0AH0	61.304.-
SIMATIC WinCC WebNavigator Diagnostics Client	DVD	6AV6362-1BA00-0BB0	3.776.-
	Download	6AV6362-1BA00-0AH0	3.358.-

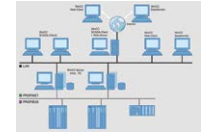

WinCC/Web Navigator

WinCC WebUX

Internet veya intranet üzerinden prosesin mobil terminal cihazlardan izlenmesi ve kontrolü için kullanılır. İşletim sisteminden bağımsız HTML5 destekleyen browser'larla kullanılabilir. Direct connection, tag connection, Vbscript ve WebUX uyumlu objeler (ör. alarm ve trend kontrol) desteklenir. WinCC Runtime Professional lisansı aynı anda 1 kullanıcı WebUX monitor lisansı içermektedir. V14/V7.3 ve üstü versiyonlar için kullanılır.

Aynı anda 1 kullanıcı monitor lisansı	DVD	6AV6362-2AB00-0BB0	607.-
	Download	6AV6362-2AB00-0AH0	541.-
Aynı anda 3 kullanıcı monitor lisansı	DVD	6AV6362-2AD00-0BB0	1.703.-
	Download	6AV6362-2AD00-0AH0	1.514.-
Aynı anda 10 kullanıcı monitor lisansı	DVD	6AV6362-2AF00-0BB0	4.074.-
	Download	6AV6362-2AF00-0AH0	3.622.-
Aynı anda 30 kullanıcı monitor lisansı	DVD	6AV6362-2AJ00-0BB0	9.970.-
	Download	6AV6362-2AJ00-0AH0	8.866.-
Aynı anda 100 kullanıcı monitor lisansı	DVD	6AV6362-2AM00-0BB0	22.981.-
	Download	6AV6362-2AM00-0AH0	20.437.-
Aynı anda 1 kullanıcı operate lisansı	DVD	6AV6362-2BB00-0BB0	1.823.-
	Download	6AV6362-2BB00-0AH0	1.622.-
Aynı anda 3 kullanıcı operate lisansı	DVD	6AV6362-2BD00-0BB0	5.107.-
	Download	6AV6362-2BD00-0AH0	4.541.-
Aynı anda 10 kullanıcı operate lisansı	DVD	6AV6362-2BF00-0BB0	12.158.-
	Download	6AV6362-2BF00-0AH0	10.812.-
Aynı anda 30 kullanıcı operate lisansı	DVD	6AV6362-2BJ00-0BB0	29.786.-
	Download	6AV6362-2BJ00-0AH0	26.489.-
Aynı anda 100 kullanıcı operate lisansı	DVD	6AV6362-2BM00-0BB0	68.939.-
	Download	6AV6362-2BM00-0AH0	61.304.-



WinCC WebUX

TIA PORTAL HMI Runtime Yazılımları

Malzeme Cinsi	Sipariş No	Birim Fiyatı Euro/Adet
---------------	------------	------------------------



WinCC DataMonitor WebCenter

SIMATIC WinCC DataMonitor

Internet veya intranet üzerinden WinCC verilerini kullanarak web portalı oluşturma aracı WebCenter, Scada sayfalarının izlenmesi için WinCC ViewerRT, Excel ve pdf formatında raporlar alınması için Published Reports, WinCC proses ve alarm arşiv aracı Trends&Alarms ve WinCC aktüel değerleri, proses ve alarm arşiv verilerini kullanarak Excel ile analiz ve rapor aracı Excel Workbooks'tan oluşur. V14/V7.4 ve üstü versiyonlar için kullanılır.

SIMATIC WinCC DataMonitor, Runtime Professional için, aynı anda 1 kullanıcı için lisans	DVD Download	6AV6362-3AB00-0BB0 6AV6362-3AB00-0AH0	2.461.- 2.188.-
SIMATIC WinCC DataMonitor, Runtime Professional için, aynı anda 3 kullanıcı için lisans	DVD Download	6AV6362-3AD00-0BB0 6AV6362-3AD00-0AH0	3.764.- 3.346.-
SIMATIC WinCC DataMonitor, Runtime Professional için, aynı anda 10 kullanıcı için lisans	DVD Download	6AV6362-3AF00-0BB0 6AV6362-3AF00-0AH0	6.890.- 6.126.-
SIMATIC WinCC DataMonitor, Runtime Professional için, aynı anda 30 kullanıcı için lisans	DVD Download	6AV6362-3AJ00-0BB0 6AV6362-3AJ00-0AH0	14.225.- 12.651.-

SIMATIC Information Server 2014 SP3



SIMATIC Information Server

SIMATIC Information Server 2014 SP3 web tabanlı MS Reporting Services temelinde çalışan açık mimariye sahip raporlama yazılımıdır. Information Server WinCC/PCS 7 OS veya Process Historian'daki proses arşiv değerlerine, alarmlara erişebilir. MS Excel, MS Word ile rapor oluşturulabilir ve raporlar şablon olarak kullanılabilir. Müşteriye özel raporlar için Microsoft Report Designer yazılımı kullanılabilir. Otomatik zaman veya olaya bağlı rapor oluşturulabilir (PDF, Excel, Word), e-mail ile raporlar otomatik gönderilebilir. Information Server ayrı bir PC'ye kurulmalıdır (WinCC client lisansı gerekli değildir).

SIMATIC Information Server 2014 SP3 Basic DVDInformationServer, 3 Client Access, 1 Datasource Access	DVD Download	6AV6361-2AA01-4AA0 6AV6361-2AA01-4AH0	3.394.- 3.151.-
InformationServer - 1 Client Access	DVD Download	6AV6361-2BD00-0AD0 6AV6361-2BD00-0AJ0	563.- 525.-
InformationServer - 3 Client Access	DVD Download	6AV6361-2BE00-0AD0 6AV6361-2BE00-0AJ0	1.558.- 1.496.-
InformationServer - 5 Client Access	DVD Download	6AV6361-2BF00-0AD0 6AV6361-2BF00-0AJ0	2.463.- 2.293.-
InformationServer - 10 Client Access	DVD Download	6AV6361-2BG00-0AD0 6AV6361-2BG00-0AJ0	4.221.- 3.932.-
InformationServer - 1 Datasource Access	DVD Download	6AV6361-2CD00-0AD0 6AV6361-2CD00-0AJ0	551.- 514.-
InformationServer - 3 Datasource Access	DVD Download	6AV6361-2CE00-0AD0 6AV6361-2CE00-0AJ0	1.378.- 1.285.-

SIMATIC Process Historian 2014 SP3



SIMATIC Process Historian

SIMATIC Process Historian proses değer ve alarm arşivlerini uzun süreli saklamak için merkezi arşivleme yazılımıdır. WinCC clientlar uzun süreli arşiv verilerine şeffaf olarak erişebilir. Arşiv paketleri WinCC Server veya WinCC single station istasyonuna yüklenir.

SIMATIC ProcessHistorian 2014 SP3 Basic Paket	DVD Download	6AV6361-1AA01-4AA0 6AV6361-1AA01-4AH0	9.246.- 8.611.-
SIMATIC ProcessHistorian 2014 SP3 Redundancy DVD2 x Process Historian Server and 2 x Process Historian Server - Redundancy	DVD Download	6AV6361-1BA01-4AA0 6AV6361-1BA01-4AH0	16.559.- 15.424.-
SIMATIC ProcessHistorian 2014 SP3 Redundancy	DVD Download	6AV6361-1CA00-0AD0 6AV6361-1CA00-0AJ0	1.797.- 1.674.-
SIMATIC ProcessHistorian 2014 SP3 OPC UA Server	DVD Download	6AV6361-1HA01-4AB0 6AV6361-1HA01-4AJ0	2.627.- 2.445.-

SIMATIC WinCC Audit



WinCC Audit

FDA (American Food and Drug Administration) spesifikasyonu 21 CFR Part 11'e uygun şekilde güvenli erişim kontrolü, kullanıcı faaliyetlerinin elektronik imzalı kaydı için kullanılır.

SIMATIC WinCC Audit, Comfort/Mobil paneller için	DVD Download	6AV2107-0RP00-0BB0 6AV2107-0RP00-0BH0	548.- 487.-
SIMATIC WinCC Audit Runtime Advanced için	DVD Download	6AV2107-0RA00-0BB0 6AV2107-0RA00-0BH0	828.- 736.-

SIMATIC WinCC Upgrade (WinCC flexible Panel Opsiyonları - WinCC Panel Opsiyonları)

SIMATIC WinCC Panel Opsiyonları Upgrade, WinCC flexible panel opsiyonları için	DVD Download	6AV2107-4XP00-0BF0 6AV2107-4XP00-0BK0	37.- 32.-
SIMATIC WinCC Professional Logging Upgrade, SIMATIC WinCC Arşiv V7.0 için, 10 lisans	DVD Download	6AV2107-4GX00-0BF0 6AV2107-4GX00-0BK0	39.- 35.-

WinCC Unified Runtime Yazılımları

Malzeme Cinsi	Sipariş No	Birim Fiyatı Euro/Adet
---------------	------------	------------------------

SIMATIC WinCC V17 Unified PC RT Yazılımları *

WinCC Unified Java script, SVG gibi güncel ve gelişmiş web teknolojilerini destekleyen web tabanlı görselleştirme yazılımdır. Herhangi bir ilave konfigürasyon yapılmadan PC, cep telefonu ve tabletteki web browser üzerinden server projeye client olarak bağlanabilir. WinCC Unified PC RT lisansının içerisinde 1 adet local client, 1 adet remote monitor client ve 1 adet remote operate client mevcuttur. WinCC Unified RT kurulumla birlikte açık kodlu SQLite database ile gelmektedir. Yoğun ve uzun süreli arşivleme çözümleri için MS SQL database opsiyonu kullanılabilir. Arşivlenecek process değişkeni sayısında arşiv lisansı alınmalıdır. WinCC V17 Unified PC RT'da OPC (OPC UA DA / A&C server, OPC UA DA Client) sürücüsü runtime içeriğinde mevcuttur. S7 ethernet için 10 bağlantıya kadar Softnet S7 lean lisansı runtime lisanslarıyla birlikte gelmektedir. Diğer PLC üreticilerinin Allen Bradley Ethernet IP, Modbus TCP/IP, Mitsubishi MC TCP/IP sürücülerini DVD içeriğinde mevcuttur. Haberleşme kartları ve sürücüler için SIMATIC NET PC kartları bölümüne bakınız. SIMATIC WinCC V17 Unified PC RT Windows 10 Professional/Enterprise Versiyon 1909 / 2004 / 20H2 (64-Bit), Windows 10 Enterprise LTSC 2016 Version 1607 (64-Bit), Windows 10 Enterprise LTSC 2019 Version 1809 (64-Bit), Windows Server 2016 Standart (64-Bit), Windows Server 2019 Standard Edition (64-Bit) işletim sistemlerini destekler. Detaylı uyumluluk tablosuna linkten ulaşabilirsiniz.

<https://support.industry.siemens.com/kompatool/pages/main/index.jsf>



WinCC Unified ile ölçeklenebilirlik

WinCC Unfied PC RT 150 PowerTags V17	DVD	6AV2154-3DB01-7AA0	712.-
	Download	6AV2154-3DB01-7LA0	636.-
WinCC Unfied PC RT 500 PowerTags V17	DVD	6AV2154-1EB01-7AA0	1.781.-
	Download	6AV2154-1EB01-7LA0	1.590.-
WinCC Unfied PC RT 1k PowerTags V17	DVD	6AV2154-2EB01-7AA0	2.374.-
	Download	6AV2154-2EB01-7LA0	2.120.-
WinCC Unfied PC RT 2.5k PowerTags V17	DVD	6AV2154-2MB01-7AA0	3.087.-
	Download	6AV2154-2MB01-7LA0	2.756.-
WinCC Unfied PC RT 5k PowerTags V17	DVD	6AV2154-1FB01-7AA0	4.749.-
	Download	6AV2154-1FB01-7LA0	4.240.-
WinCC Unfied PC RT 10k PowerTags V17	DVD	6AV2154-2FB01-7AA0	5.936.-
	Download	6AV2154-2FB01-7LA0	5.300.-
WinCC Unfied PC RT 50k PowerTags V17	DVD	6AV2154-1GB01-7AA0	8.310.-
	Download	6AV2154-1GB01-7LA0	7.420.-
WinCC Unfied PC RT 100k PowerTags V17	DVD	6AV2154-2GB01-7AA0	11.872.-
	Download	6AV2154-2GB01-7LA0	10.600.-
WinCC Unfied PC RT max. PowerTags V17	DVD	6AV2154-0XB01-7AA0	18.995.-
	Download	6AV2154-0XB01-7LA0	16.960.-

* Proses değişkenlerini arşivlemek için arşiv lisansı seçilmelidir.

SIMATIC WinCC Unified Arşiv Lisansları

WinCC Unified RT PC'de arşivlemek için gerekli lisansdır. Arşivlenecek tag sayısına göre seçilmelidir. Arşiv tag lisansları eklenerek arşivleme kapasitesi artırılabilir.

WinCC Unified Logging Tags (100)	DVD	6AV2157-2DA00-0AB0	119.-
	Download	6AV2157-2DA00-0LB0	106.-
WinCC Unified Logging Tags (500)	DVD	6AV2157-1EA00-0AB0	594.-
	Download	6AV2157-1EA00-0LB0	530.-
WinCC Unified Logging Tags (1000)	DVD	6AV2157-2EA00-0AB0	1.187.-
	Download	6AV2157-2EA00-0LB0	1.060.-
WinCC Unified Logging Tags (5000)	DVD	6AV2157-1FA00-0AB0	5.342.-
	Download	6AV2157-1FA00-0LB0	4.770.-
WinCC Unified Logging Tags (10000)	DVD	6AV2157-2FA00-0AB0	10.091.-
	Download	6AV2157-2FA00-0LB0	9.010.-
WinCC Unified Logging Tags (30000)	DVD	6AV2157-6FA00-0AB0	28.493.-
	Download	6AV2157-6FA00-0LB0	25.440.-

SIMATIC WinCC Unified RT PC Paketleri (Panel PC/IPC/Rack PC ve Box PC için)

Parameter control opsiyonu ve arşiv lisansı IPC paketi ile birlikte gelmektedir. İçeriği Unified RT lisans sayısına göre değişmektedir**. IPC 127E/227G/277G/327E/327G/377E/477E(PRO)/677E, IPC 427E/527G/627E, IPC 347G/547J/647E/847E, ITP1000 ile birlikte sipariş edilebilir.*

WinCC Unified V17 PC RT 150 (WinCC Unified Logging Tags 100 içermektedir)	6AV2155-3DB01-7AA0	570.-
WinCC Unified V17 PC RT 500 (WinCC Unified Logging Tags 200 içermektedir)	6AV2155-1EB01-7AA0	1.425.-
WinCC Unified V17 PC RT 1k (WinCC Unified Logging Tags 500 içermektedir)	6AV2155-2EB01-7AA0	1.900.-
WinCC Unified V17 PC RT 2.5k (WinCC Unified Logging Tags 500 içermektedir)	6AV2155-2MB01-7AA0	2.470.-
WinCC Unified V17 PC RT 5k (WinCC Unified Logging Tags 1000 içermektedir)	6AV2155-1FB01-7AA0	3.799.-
WinCC Unified V17 PC RT 10k (WinCC Unified Logging Tags 1000 içermektedir)	6AV2155-2FB01-7AA0	4.749.-
WinCC Unified V17 PC RT 50k (WinCC Unified Logging Tags 1000 içermektedir)	6AV2155-1GB01-7AA0	6.648.-

* IPC'nin performansına uygun Scada projesi için kullanılabilirsiniz.

SIMATIC WinCC V17 Powerpack'ler, Unified PC RT için

Runtime PowerTag lisansını arttırmak için kullanılır. Versiyon değişimi için farklı lisans gereklidir (bkz version upgrade).

SIMATIC WinCC Unified V17 PC Runtime Powerpack PC 150 -> PC 500 PowerTags V16..V17	DVD	6AV2154-1EB20-0AB0	1.068.-
	Download	6AV2154-1EB20-0LB0	954.-
SIMATIC WinCC Unified V17 PC Runtime Powerpack PC 500 -> PC 1k PowerTags V16..V17	DVD	6AV2154-2EB20-0AB0	594.-
	Download	6AV2154-2EB20-0LB0	530.-
SIMATIC WinCC Unified V17 PC Runtime Powerpack PC 1k -> PC 2.5k PowerTags V16..V17	DVD	6AV2154-2MB20-0AB0	712.-
	Download	6AV2154-2MB20-0LB0	636.-
SIMATIC WinCC Unified V17 PC Runtime Powerpack PC 2.5k -> PC 5k PowerTags V16..V17	DVD	6AV2154-1FB20-0AB0	1.662.-
	Download	6AV2154-1FB20-0LB0	1.484.-
SIMATIC WinCC Unified V17 PC Runtime Powerpack PC 5k -> PC 10k PowerTags V16..V17	DVD	6AV2154-2FB20-0AB0	1.187.-
	Download	6AV2154-2FB20-0LB0	1.060.-
SIMATIC WinCC Unified V17 PC Runtime Powerpack PC 10k -> PC 50k PowerTags V16..V17	DVD	6AV2154-1GB20-0AB0	2.374.-
	Download	6AV2154-1GB20-0LB0	2.120.-
SIMATIC WinCC Unified V17 PC Runtime Powerpack PC 50k -> PC 100k PowerTags V16..V17	DVD	6AV2154-2GB20-0AB0	3.562.-
	Download	6AV2154-2GB20-0LB0	3.180.-
SIMATIC WinCC Unified V17 PC Runtime Powerpack PC 100k -> PC max. PowerTags V16..V17	DVD	6AV2154-0XB20-0AB0	7.123.-
	Download	6AV2154-0XB20-0LB0	6.360.-



WinCC Unified haberleme seçenekleri

WinCC Unified Runtime Yazılımları

Malzeme Cinsi	Sipariş No	Birim Fiyatı Euro/Adet
---------------	------------	------------------------

SIMATIC WinCC Unified PC RT Client Lisansları

WinCC Unified Java script, SVG gibi güncel ve gelişmiş web teknolojilerini destekleyen web tabanlı görselleştirme yazılımdır. Herhangi bir ilave konfigürasyon yapılmadan PC, cep telefonu ve tabletteki web browser üzerinden server projeye client olarak bağlanabilir. RT lisansının içerisinde 1 adet local client, 1 adet remote monitor client ve 1 adet remote operate client mevcuttur. Monitor tipi lisans ile tesis izleyebilirken operate tipi lisans ile hem izleme hem de kontrol edilebilir.

WinCC Unified Clients Operate 1 kullanıcı lisansı	DVD	6AV2157-1JW00-0AB0	2.315.-
	Download	6AV2157-1JW00-0LB0	2.067.-
WinCC Unified Clients Operate 3 kullanıcı lisansı	DVD	6AV2157-3JW00-0AB0	5.877.-
	Download	6AV2157-3JW00-0LB0	5.247.-
WinCC Unified Clients Operate 10 kullanıcı lisansı	DVD	6AV2157-2CW00-0AB0	15.511.-
	Download	6AV2157-2CW00-0LB0	13.849.-
WinCC Unified Clients Operate 30 kullanıcı lisansı	DVD	6AV2157-6CW00-0AB0	37.967.-
	Download	6AV2157-6CW00-0LB0	33.899.-
WinCC Unified Clients Operate 100 kullanıcı lisansı	DVD	6AV2157-2DW00-0AB0	87.508.-
	Download	6AV2157-2DW00-0LB0	78.133.-
WinCC Unified Clients Monitor 1 kullanıcı lisansı	DVD	6AV2157-1JM00-0AB0	760.-
	Download	6AV2157-1JM00-0LB0	678.-
WinCC Unified Clients Monitor 3 kullanıcı lisansı	DVD	6AV2157-3JM00-0AB0	1.923.-
	Download	6AV2157-3JM00-0LB0	1.717.-
WinCC Unified Clients Monitor 10 kullanıcı lisansı	DVD	6AV2157-2CM00-0AB0	5.093.-
	Download	6AV2157-2CM00-0LB0	4.547.-
WinCC Unified Client Promosyon Paketi (5x1 Operate Client) V17	Download	6AV2155-1CW01-7LB0	8.427.-

SIMATIC WinCC Unified Collaboration Opsiyonu

Collaboration opsiyonu ile Unified Comfort Panel ve WinCC Unified RT arasında sayfa paylaşılabilir.

WinCC Unified Collaboration V17	DVD	6AV2154-0BR01-7AB0	1.781.-
	Download	6AV2154-0BR01-7LB0	1.590.-

SIMATIC WinCC Unified PC RT Opsiyonları

SIMATIC WinCC Unified Database Opsiyonu

WinCC Unified RT PC'de MS SQL database kullanmak için gerekli lisans kodudur. WinCC Unified RT, açık kodlu SQLite database ile birlikte gelir. Yoğun ve uzun süreli arşivleme çözümleri için MS SQL database opsiyonu gereklidir.

WinCC Unified Database Storage V17	DVD	6AV2154-0BS01-7AA0	2.374.-
	Download	6AV2154-0BS01-7LA0	2.120.-

SIMATIC WinCC Unified Parameter Control Opsiyonu

WinCC Unified RT PC'de reçete fonksiyonunu kullanmak için gerekli lisans kodudur.

WinCC Unified Parameter Control V17	DVD	6AV2154-0BP01-7LB0	318.-
	Download	6AV2154-0BP01-7AB0	356.-

SIMATIC WinCC Unified Raporlama Opsiyonu

Unified Comfort Panelde ve WinCC Unified RT PC'de anlık ve geçmiş proses değerlerine, alarmlara erişerek MS Excel üzerinden rapor şablonları oluşturulabilir ve manuel raporlama yapılabilir. Zamana ya da bir tektiklemeye bağlı olarak otomatik rapor oluşturmak ve e-mail ile PDF, Excel formatında göndermek için Unified Report Execution lisansı gereklidir.

WinCC Unified Report Execution V17	DVD	6AV2157-0BQ01-7AB0	356.-
	Download	6AV2157-0BQ01-7LB0	318.-

SIMATIC WinCC Unified Scada Plant Intelligence Opsiyonları

SIMATIC WinCC Unified Calendar

S7-1500 PLC'ler ile kullanılan ve Unified RT PC tarafında geçerli olan Unified Calendar, belirli tarihlerde görevlerin WinCC Unified'deki tek bir genel takvimde planlanması, yapılandırılması ve yönetimi (tag bağlantısı veya scriptler) için kullanılır. Calendar opsiyonunu kullanmak için Base lisansa ihtiyaç vardır.

WinCC Unified Calendar Base V17 (3 Calendar lisansı içerir)	Download	6AV2156-0BC01-7LA0	1.272.-
WinCC Unified Calendar Extension (1) (countable) *	Download	6AV2156-1JC00-0LB0	636.-

SIMATIC WinCC Unified Performance Insight

Calendar opsiyonu ile birlikte kullanılan Performans Insight opsiyonu, üretim tesislerinde spesifik bir makine veya tüm üretim hatları için tesise özel KPI'ların tanımı, hesaplanması ve analizi için kullanılır. Performance Insight opsiyonunu kullanmak için Base lisansa ihtiyaç vardır.

WinCC Unified Performance Insight Base V17 (3 KPI lisansı içerir)	Download	6AV2156-0BP01-7LA0	3.710.-
WinCC Unified Performance Insight Extension (10) (countable) *	Download	6AV2156-2CP00-0LB0	1.060.-
WinCC Unified Performance Insight Extension (30) (countable) *	Download	6AV2156-6CP00-0LB0	2.650.-
WinCC Unified Performance Insight Extension (100) (countable) *	Download	6AV2156-2DP00-0LB0	7.950.-
WinCC Unified Performance Insight Extension (300) (countable) *	Download	6AV2156-6DP00-0LB0	21.200.-

* WinCC Unified versiyonundan bağımsızdır.



PC, cep telefonu ve tabletin client olarak kullanımı



WinCC Unified Collaboration özelliği



WinCC Unified reçete opsiyonu



WinCC Unified ile kolay raporlama



WinCC Unified takvim bazlı çalıştırma

SIMATIC WinCC SCADA

Runtime ve komple pakette 512 değışkene kadar proses Tag arşivlenebilir. WinCC arşivleme kapasitesini artırmak için arşiv DVD ve PowerPack'ler kullanılır. CP5622 S7 MPI/ Profibus sürücüsü, runtime ve DVD içerisinde mevcuttur. Endüstriyel ethernet için Softnet S7 lean lisansı runtime ve komple DVD lisanslarıyla birlikte gelmektedir. Diğer PLC üreticilerinin Allen Bradley Ethernet IP, Modbus TCP/IP, Mitsubishi MC TCP/IP sürücülerini DVD içerisinde mevcuttur. Haberleşme kartları ve sürücüler için SIMATIC NET PC kartları bölümüne bakınız. WinCC V7.5 SP2, Microsoft Windows 10 Pro Version 1909/2004/20H2 (64-Bit), Windows 10 Enterprise Version 1909/2004/20H2 (64-bit), Windows 10 Enterprise LTSC 2019 Version 1809 (64-Bit), Windows Server 2019 Standart Edition (64-Bit), Windows Server 2016 Standart Edition 1607 (64-Bit), Windows Server 2019 Datacenter Edition (64-Bit), Windows Server 2016 Datacenter Version 1607 (64-Bit), Windows Server 2012 R2 Standart Edition (64-Bit) ve 2012 R2 Datacenter (64-Bit) işletim sistemlerini destekler. Detaylı uyumluluk tablosuna linkten ulaşabilirsiniz. <https://support.industry.siemens.com/kompaatool/pages/main/index.jsf>

Malzeme Cinsi	Sipariş No	Birim Fiyatı Euro/Adet
SIMATIC WinCC V7.5 Runtime Paketleri		
WinCC RT Client (Server Client mimarisinde kullanılır)	DVD 6AV6381-2CA07-5AX0	2.625.-
128 PowerTag (RT 128)	Download 6AV6381-2CA07-5AH0	2.332.-
	DVD 6AV6381-2BC07-5AX0	2.754.-
512 PowerTag (RT 512)	Download 6AV6381-2BC07-5AH0	2.449.-
	DVD 6AV6381-2BD07-5AX0	4.233.-
2048 PowerTag (RT 2048)	Download 6AV6381-2BD07-5AH0	3.763.-
	DVD 6AV6381-2BE07-5AX0	5.204.-
8K PowerTag (RT 8K)	Download 6AV6381-2BE07-5AH0	4.627.-
	DVD 6AV6381-2BH07-5AX0	6.249.-
64K PowerTag (RT 64K)	Download 6AV6381-2BH07-5AH0	5.558.-
	DVD 6AV6381-2BF07-5AX0	7.683.-
100K PowerTag (RT 100K)	Download 6AV6381-2BF07-5AH0	6.832.-
	DVD 6AV6381-2BJ07-5AX0	10.807.-
150K PowerTag (RT 150K)	Download 6AV6381-2BJ07-5AH0	9.611.-
	DVD 6AV6381-2BK07-5AX0	14.066.-
256K PowerTag (RT 256K)	Download 6AV6381-2BK07-5AH0	12.508.-
	DVD 6AV6381-2BL07-5AX0	19.271.-
	Download 6AV6381-2BL07-5AH0	17.140.-

SIMATIC WinCC V7.5 Runtime Paketleri (Panel PC/IPC/Rack PC ve Box PC için)

SIMATIC HMI, WinCC V7.5 Paketi	6AV6382 2CA07 5AX0	1.928.-
IPC 127E/227G/277G/327E/327G/377E/477E(PRO)/677E, IPC 427E/527G/627E, IPC 347G/547J/647E/847E, ITP1000 ile birlikte sipariş edilebilir.*		

Software Komponentler

Client		A	1.837.-
128 PowerTags (RT 128)	X	C	1.928.-
512 PowerTags (RT 512)		D	3.166.-
2048 PowerTags (RT 2048)		E	3.907.-
8K PowerTags (RT 8K)		H	5.018.-
64K PowerTags (RT 64K)		F	6.128.-

* IPC'nin performansına uygun Scada projesi için kullanılabilir.

SIMATIC WinCC V7.5 Komple Paketler (Runtime+Konfigürasyon Yazılımı)

WinCC RC Client (Server Client mimarisinde kullanılır)	DVD 6AV6381-2CB07-5AX0	3.932.-
128 PowerTag (RC 128)	Download 6AV6381-2CB07-5AH0	3.496.-
	DVD 6AV6381-2BM07-5AX0	4.129.-
512 PowerTag (RC 512)	Download 6AV6381-2BM07-5AH0	3.671.-
	DVD 6AV6381-2BN07-5AX0	7.032.-
2048 PowerTag (RC 2048)	Download 6AV6381-2BN07-5AH0	6.254.-
	DVD 6AV6381-2BP07-5AX0	9.050.-
8K PowerTag (RC 8K)	Download 6AV6381-2BP07-5AH0	8.049.-
	DVD 6AV6381-2BS07-5AX0	11.199.-
64K PowerTag (RC 64K)	Download 6AV6381-2BS07-5AH0	9.958.-
	DVD 6AV6381-2BQ07-5AX0	13.012.-
100K PowerTag (RC 100K)	Download 6AV6381-2BQ07-5AH0	11.570.-
	DVD 6AV6381-2BT07-5AX0	14.066.-
150K PowerTag (RC 150K)	Download 6AV6381-2BT07-5AH0	12.508.-
	DVD 6AV6381-2BU07-5AX0	14.978.-
256K PowerTag (RC 256K)	Download 6AV6381-2BU07-5AH0	13.314.-
	DVD 6AV6381-2BV07-5AX0	19.796.-
	Download 6AV6381-2BV07-5AH0	17.601.-

SIMATIC WinCC V7.5 Powerpack'ler, Runtime Paketleri için

Runtime PowerTag lisansını artırmak için kullanılır		
128'den 512 PowerTag'e	DVD 6AV6371-2BD07-5AX0	1.479.-
	Download 6AV6371-2BD07-5AJ0	1.314.-
512'den 2048 PowerTag'e	DVD 6AV6371-2BG07-5AX0	971.-
	Download 6AV6371-2BG07-5AJ0	863.-
2048'den 8K PowerTag'e	DVD 6AV6371-2BM07-5AX0	1.048.-
	Download 6AV6371-2BM07-5AJ0	932.-
8K'dan 64K PowerTag'e	DVD 6AV6371-2BN07-5AX0	1.433.-
	Download 6AV6371-2BN07-5AJ0	1.274.-
64K'dan 100K PowerTag'e	DVD 6AV6371-2BP07-5AX0	3.126.-
	Download 6AV6371-2BP07-5AJ0	2.778.-
100K'dan 150K PowerTag'e	DVD 6AV6371-2BQ07-5AX0	3.256.-
	Download 6AV6371-2BQ07-5AJ0	2.896.-
150K'dan 256K PowerTag'e	DVD 6AV6371-2BR07-5AX0	5.208.-
	Download 6AV6371-2BR07-5AJ0	4.632.-

SIMATIC WinCC V7.5 Powerpack'ler, Komple Paketler için

Komple DVDPowerTag lisansını artırmak için kullanılır		
128'den 512 PowerTag'e	DVD 6AV6371-2BD17-5AX0	2.905.-
	Download 6AV6371-2BD17-5AJ0	2.583.-
512'den 2048 PowerTag'e	DVD 6AV6371-2BG17-5AX0	2.019.-
	Download 6AV6371-2BG17-5AJ0	1.795.-
2048'den 8K PowerTag'e	DVD 6AV6371-2BM17-5AX0	2.149.-
	Download 6AV6371-2BM17-5AJ0	1.910.-
8K'dan 64K PowerTag'e	DVD 6AV6371-2BN17-5AX0	1.823.-
	Download 6AV6371-2BN17-5AJ0	1.621.-
64K'dan 100K PowerTag'e	DVD 6AV6371-2BP17-5AX0	1.055.-
	Download 6AV6371-2BP17-5AJ0	937.-
100K'dan 150K PowerTag'e	DVD 6AV6371-2BQ17-5AX0	914.-
	Download 6AV6371-2BQ17-5AJ0	811.-
150K'dan 256K PowerTag'e	DVD 6AV6371-2BR17-5AX0	4.819.-
	Download 6AV6371-2BR17-5AJ0	4.285.-



WinCC V7 Runtime (IPC ile birlikte sipariş edilir)



WinCC RT



Grafik efektleri

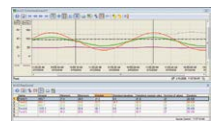

WinCC Trend Kontrol İstatiksel Analiz

SIMATIC WinCC SCADA

Malzeme Cinsi	Sipariş No	Birim Fiyatı Euro/Adet
---------------	------------	------------------------

SIMATIC WinCC V7.5 Arşiv Paketleri

WinCC arşivleme kapasitesini artırmak için kullanılır. Aynı PC'de kullanılan arşiv Tag lisansları toplanır. Ana paketdeki 512 arşiv Tag bu kapsamda değerlendirilmez.

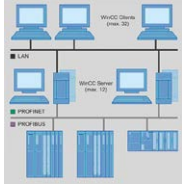

WinCC/Server

1500 Arşiv Tag	DVD	6AV6371-1DQ17-5AX0	2.995.-
	Download	6AV6371-1HQ17-5AX0	2.663.-
5000 Arşiv Tag	DVD	6AV6371-1DQ17-5BX0	10.027.-
	Download	6AV6371-1HQ17-5BX0	8.917.-
10.000 Arşiv Tag	DVD	6AV6371-1DQ17-5CX0	15.624.-
	Download	6AV6371-1HQ17-5CX0	13.897.-
30.000 Arşiv Tag	DVD	6AV6371-1DQ17-5EX0	25.398.-
	Download	6AV6371-1HQ17-5EX0	22.589.-

SIMATIC WinCC V7.5 Upgradeler*

V7.X'den V7.4 SP1'e RT istasyonunun upgrade'i için	DVD	6AV6381-2AA07-4AX3	1.107.-
	Download	6AV6381-2AA07-4AK3	984.-
V7.X'ten V7.4 SP1'e Client RT istasyonunun upgrade'i için	DVD	6AV6381-2CA07-4AX3	652.-
	Download	6AV6381-2CA07-4AK3	580.-
V7.X'ten V7.4 SP1'e RC istasyonunun upgrade'i için	DVD	6AV6381-2AB07-4AX3	1.941.-
	Download	6AV6381-2AB07-4AK3	1.726.-
V7.X'ten V7.4 SP1'e Client RC istasyonunun upgrade'i için	DVD	6AV6381-2CB07-4AX3	1.094.-
	Download	6AV6381-2CB07-4AK3	973.-
RT-Versiyon, V7.2/7.3 -> V7.5 Upgrade'i için	DVD	6AV6381-2AA07-5AX3	1.107.-
	Download	6AV6381-2AA07-5AK3	984.-
RT-Versiyon, V7.4 -> V7.5 Upgrade'i için	DVD	6AV6381-2AA07-5AX4	781.-
	Download	6AV6381-2AA07-5AK4	695.-
Client RT-Versiyon, V7.2/7.3 -> V7.5 Upgrade'i için	DVD	6AV6381-2CA07-5AX3	653.-
	Download	6AV6381-2CA07-5AK3	580.-
Client RT-Versiyon, V7.4 -> V7.5 Upgrade'i için	DVD	6AV6381-2CA07-5AX4	435.-
	Download	6AV6381-2CA07-5AK4	386.-
RC-Versiyon, V7.2/7.3 -> V7.5 Upgrade'i için	DVD	6AV6381-2AB07-5AX3	1.941.-
	Download	6AV6381-2AB07-5AK3	1.726.-
RC-Versiyon, V7.4 -> V7.5 Upgrade'i için	DVD	6AV6381-2AB07-5AX4	1.289.-
	Download	6AV6381-2AB07-5AK4	1.146.-
Client RC-Versiyon, V7.2/7.3 -> V7.5 Upgrade'i için	DVD	6AV6381-2CB07-5AX3	1.095.-
	Download	6AV6381-2CB07-5AK3	973.-
Client RC-Versiyon, V7.4 -> V7.5 Upgrade'i için	DVD	6AV6381-2CB07-5AX4	773.-
	Download	6AV6381-2CB07-5AK4	688.-

* WinCC V7.5 RT ve RC Upgrade lisansları baz opsiyon upgrade lisansları içerir. (Datamonitor, Connectivity Pack, Connectivity Station, WebNavigator, User Archives, Server, Redundancy)

SIMATIC WinCC V7.5 Opsiyonlar

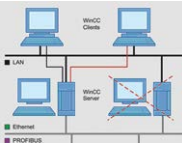

WinCC/Redundancy

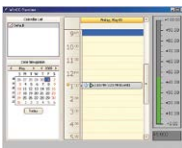

SIMATIC WinCC/Calendar Scheduler

WinCC/Server V7.5, Server Client yapısı için kullanılır, Client tarafında 128 RT veya 128 RC lisansı yeterlidir, Client sayısı 3 ise Windows 8.1 veya Windows 7 SP1 daha fazla ise Windows server işletim sistemi gereklidir	DVD	6AV6371-1CA07-5AX0	3.823.-
	Download	6AV6371-1HA07-5AX0	3.399.-
WinCC/Redundancy V7.5, yedekli WinCC istasyonları için kullanılır, otomatik Client değişimi ve otomatik arşiv güncelleme, redundant WinCC istasyon çifti için tek lisans yeterlidir	DVD	6AV6371-1CF07-5AX0	3.972.-
	Download	6AV6371-1HF07-5AX0	3.532.-
WinCC/User Archives V7.5, Reçete fonksiyonları için kullanılır	DVD	6AV6371-1CB07-5AX0	944.-
	Download	6AV6371-1HB07-5AX0	841.-
SIMATIC WinCC/Calendar Scheduler V7.5, Takvim tabanlı arayüz ile kompleks, tarihe bağlı tekrarlayan olayların planlanması, konfigürasyonu için kullanılır	DVD	6AV6372-1DC07-5AX0	977.-
	Download	6AV6372-1HC07-5AX0	868.-
SIMATIC WinCC/Event Notifier V7.5, zamana bağlı olarak bildirimlerin e-posta ile ilgili personele gönderimi için kullanılır, eskalasyon seviyeleri belirlenebilir	DVD	6AV6372-1DD07-5AX0	1.954.-
	Download	6AV6372-1HD07-5AX0	1.737.-
SIMATIC WinCC/ProAgent V7.5	DVD	6AV6371-1DG07-5AX0	1.152.-
	Download	6AV6371-1HG07-5AX0	1.025.-
WinCC/ODK V7.5 (Open Development Kit, IndustrialX dahil)	DVD	6AV6371-1CC07-5AX0	1.562.-
	Download	6AV6371-1GC07-5AX0	1.390.-
SIMATIC WinCC/Cloud Connect V7.5	DVD	6AV6362-5AA07-5BB0	359.-
	Download	6AV6362-5AA07-5AH0	319.-

SIMATIC WinCC SCADA

WinCC Plant Intelligence Opsiyonları

Malzeme Cinsi	Sipariş No	Birim Fiyatı Euro/Adet
SIMATIC Information Server 2014 SP3		
SIMATIC Information Server 2014 SP3 web tabanlı MS Reporting Services temelinde çalışan açık mimariye sahip raporlama yazılımıdır. Information Server WinCC/PCS 7 OS veya Process Historian'daki proses arşiv değerlerine, alarmlara erişebilir. MS Excel, MS Word ile rapor oluşturulabilir ve raporlar şablon olarak kullanılabilir. Müşteriye özel raporlar için Microsoft Report Designer yazılımı kullanılabilir. Otomatik zaman veya olaya bağlı rapor oluşturulabilir (PDF, Excel, Word), e-mail ile raporlar otomatik gönderilebilir. Information Server ayrı bir PC'ye kurulmalıdır (WinCC client lisansı gerekli değildir).		
SIMATIC Information Server 2014 SP3 Basic DVDInformationServer, 3 Client Access, 1 Datasource Access	DVD 6AV6361-2AA01-4AA0 Download 6AV6361-2AA01-4AHO	3.384.- 3.151.-
InformationServer - 1 Client Access	DVD 6AV6361-2BD00-0ADO Download 6AV6361-2BD00-0AJO	563.- 525.-
InformationServer - 3 Client Access	DVD 6AV6361-2BE00-0ADO Download 6AV6361-2BE00-0AJO	1.558.- 1.496.-
InformationServer - 5 Client Access	DVD 6AV6361-2BF00-0ADO Download 6AV6361-2BF00-0AJO	2.463.- 2.293.-
InformationServer - 10 Client Access	DVD 6AV6361-2BG00-0ADO Download 6AV6361-2BG00-0AJO	4.221.- 3.932.-
InformationServer – 1 Datasource Access	DVD 6AV6361-2CD00-0ADO Download 6AV6361-2CD00-0AJO	551.- 514.-
InformationServer – 3 Datasource Access	DVD 6AV6361-2CE00-0ADO Download 6AV6361-2CE00-0AJO	1.378.- 1.285.-



SIMATIC Information Server

WinCC WebUX

Internet veya intranet üzerinden prosesin mobil terminal cihazlardan izlenmesi ve kontrolü için kullanılır. İşletim sisteminden bağımsız HTML5 destekleyen browser'larla kullanılabilir. Direct connection, tag connection, Vbscript ve WebUX uyumlu objeler (ör. alarm ve trend kontrol) desteklenir. WinCC Runtime Professional lisansı aynı anda 1 kullanıcı WebUX monitor lisansı içermektedir. V14/V7.3 ve üstü versiyonlar için kullanılır.



WinCC WebUX

Aynı anda 1 kullanıcı monitor lisansı	DVD 6AV6362-2AB00-0BBO Download 6AV6362-2AB00-0AHO	607.- 541.-
Aynı anda 3 kullanıcı monitor lisansı	DVD 6AV6362-2AD00-0BBO Download 6AV6362-2AD00-0AHO	1.703.- 1.514.-
Aynı anda 10 kullanıcı monitor lisansı	DVD 6AV6362-2AF00-0BBO Download 6AV6362-2AF00-0AHO	4.074.- 3.622.-
Aynı anda 30 kullanıcı monitor lisansı	DVD 6AV6362-2AJ00-0BBO Download 6AV6362-2AJ00-0AHO	9.970.- 8.866.-
Aynı anda 100 kullanıcı monitor lisansı	DVD 6AV6362-2AM00-0BBO Download 6AV6362-2AM00-0AHO	22.981.- 20.437.-
Aynı anda 1 kullanıcı operate lisansı	DVD 6AV6362-2BB00-0BBO Download 6AV6362-2BB00-0AHO	1.823.- 1.622.-
Aynı anda 3 kullanıcı operate lisansı	DVD 6AV6362-2BD00-0BBO Download 6AV6362-2BD00-0AHO	5.107.- 4.541.-
Aynı anda 10 kullanıcı operate lisansı	DVD 6AV6362-2BF00-0BBO Download 6AV6362-2BF00-0AHO	12.158.- 10.812.-
Aynı anda 30 kullanıcı operate lisansı	DVD 6AV6362-2BJ00-0BBO Download 6AV6362-2BJ00-0AHO	29.786.- 26.489.-
Aynı anda 100 kullanıcı operate lisansı	DVD 6AV6362-2BM00-0BBO Download 6AV6362-2BM00-0AHO	68.939.- 61.304.-



SIMATIC Process Historian

SIMATIC Process Historian 2014 SP3

SIMATIC Process Historian proses değer ve alarm arşivlerini uzun süreli saklamak için merkezi arşivleme yazılımıdır. WinCC clientlar uzun süreli arşiv verilerine şeffaf olarak erişebilir. Arşiv paketleri WinCC Server veya WinCC single station istasyonuna yüklenir.

SIMATIC ProcessHistorian 2014 SP3 Basic Paket	DVD 6AV6361-1AA01-4AA0 Download 6AV6361-1AA01-4AHO	9.246.- 8.611.-
SIMATIC ProcessHistorian 2014 SP3 Redundancy DVD2 x Process Historian Server and 2 x Process Historian Server - Redundancy	DVD 6AV6361-1BA01-4AA0 Download 6AV6361-1BA01-4AHO	16.559.- 15.424.-
SIMATIC ProcessHistorian 2014 SP3 Redundancy	DVD 6AV6361-1CA00-0ADO Download 6AV6361-1CA00-0AJO	1.797.- 1.674.-
SIMATIC ProcessHistorian 2014 SP3 OPC UA Server	DVD 6AV6361-1HA01-4ABO Download 6AV6361-1HA01-4AJO	2.627.- 2.445.-



WinCC DataMonitor WebCenter

SIMATIC WinCC DataMonitor

Internet veya intranet üzerinden WinCC verilerini kullanarak web portalı oluşturma aracı WebCenter, Scada sayfalarının izlenmesi için WinCC ViewerRT, Excel ve pdf formatında raporlar alınması için Published Reports, WinCC proses ve alarm arşiv aracı Trends&Alarms ve WinCC aktüel değerleri, proses ve alarm arşiv verilerini kullanarak Excel ile analiz ve rapor aracı Excel Workbooks'tan oluşur. V14/V7.4 ve üstü versiyonlar için kullanılır.

SIMATIC WinCC DataMonitor, WinCC V7.4 ve üstü için, aynı anda 1 kullanıcı lisans	DVD 6AV6362-3AB00-0BBO Download 6AV6362-3AB00-0AHO	2.461.- 2.188.-
SIMATIC WinCC DataMonitor, WinCC V7.4 ve üstü için, aynı anda 3 kullanıcı lisans	DVD 6AV6362-3AD00-0BBO Download 6AV6362-3AD00-0AHO	3.764.- 3.346.-
SIMATIC WinCC DataMonitor, WinCC V7.4 ve üstü için, aynı anda 10 kullanıcı lisans	DVD 6AV6362-3AF00-0BBO Download 6AV6362-3AF00-0AHO	6.890.- 6.126.-
SIMATIC WinCC DataMonitor, WinCC V7.4 ve üstü için, aynı anda 30 kullanıcı lisans	DVD 6AV6362-3AJ00-0BBO Download 6AV6362-3AJ00-0AHO	14.225.- 12.651.-

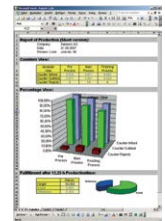

WinCC DataMonitor Excel Workbooks

SIMATIC WinCC SCADA



WinCC/Performance Monitor

Malzeme Cinsi	Sipariş No	Birim Fiyatı Euro/Adet	
WinCC PerformanceMonitor V7.5			
PerformanceMonitor Tesise özel KPI (Key Performance Indicator) parametrelerinin esnek bir şekilde hesaplanması ve analiz edilmesini sağlar. Basic pakette konfigürasyon editörü ve runtime kontrol objeleri mevcuttur (bar grafik, gant chart, tablo). SIMATIC Information Server WinCC/Performance ile web tabanlı raporlar oluşturulabilir (şablon raporlar istenirse genişletilebilir).			
WinCC/PerformanceMonitor V7.5 Basic. 30 PerformanceMonitor arşiv tag dahil. Aynı PC'de kullanılan arşiv tag lisansları toplanır.	DVD Download	6AV6372-2DG07-5AA0 6AV6372-2HG07-5AA0	3.130.- 2.781.-
30 PerformanceMonitor arşiv tag	DVD Download	6AV6372-2CG20-0BA0 6AV6372-2JG20-0BA0	1.148.- 1.022.-
100 PerformanceMonitor arşiv tag	DVD Download	6AV6372-2JG20-0BA0 6AV6372-2JG20-0CA0	3.448.- 3.066.-
300 PerformanceMonitor arşiv tag	DVD Download	6AV6372-2CG20-0DA0 6AV6372-2JG20-0DA0	9.308.- 8.276.-
1000 PerformanceMonitor arşiv tag	DVD Download	6AV6372-2DG20-0EA0 6AV6372-2JG20-0EA0	31.026.- 27.587.-
WinCC PerformanceMonitor V7.4 -> WinCC PerformanceMonitor 7.5 Upgrade'i için	DVD Download	6AV6372-2DG07-5AX4 6AV6372-2KG07-5AX4	765.- 681.-
WinCC PerformanceMonitor V7.2 / V7.3 -> WinCC PerformanceMonitor 7.5 Upgrade'i için	DVD Download	6AV6372-2DG07-5AX3 6AV6372-2KG07-5AX3	1.149.- 1.022.-



WinCC/Connectivity Pack

WinCC Connectivity Pack ve IndustrialDataBridge

WinCC Connectivity Pack V7.5, OPC XML DA, A&E, HDA desteği, OPC UA ile proses verileri ve proses arşivine, WinCC OLE DB üzerinden WinCC alarm ve proses arşivine, user archive'e ulaşım için kullanılır	DVD Download	6AV6371-1DR07-5AX0 6AV6371-1HR07-4AX0	1.289.- 1.146.-
WinCC Connectivity Station V7.5, WinCC arşiv verilerine ulaşım noktası olarak kullanılır, WinCC RT ve RC kurulumu gerektirmez	DVD Download	6AV6371-1DR17-5AX0 6AV6371-1HR17-4AX0	3.646.- 3.243.-
WinCC IndustrialDataBridge V7.5, OPC, SQL/OLE - DB/ODBC ile databaseler ve TCP veri alışverişi, WinCC aktüel değerler, alarm, proses ve user archive'e ulaşım, excel'e yazma seçeneği			
WinCC IndustrialDataBridge V7.5, Basic DVD100 Tag	DVD Download	6AV6362-4AA07-5AA0 6AV6362-4AA07-5AHO	914.- 811.-
300 Tag	DVD Download	6AV6362-4AD00-0BBO 6AV6362-4AD00-0AHO	1.094.- 973.-
1.000 Tag	DVD Download	6AV6362-4AF00-0BBO 6AV6362-4AF00-0AHO	2.432.- 2.162.-
3.000 Tag	DVD Download	6AV6362-4AH00-0BBO 6AV6362-4AH00-0AHO	3.647.- 3.244.-
WinCC IndustrialDataBridge V7.2/7.3 ->7.5 Upgrade	DVD Download	6AV6362-4AA07-5AE0 6AV6362-4AA07-5AK0	508.- 452.-
WinCC IndustrialDataBridge V7.4->7.5 Upgrade	DVD Download	6AV6362-4AA07-5AE1 6AV6362-4AA07-5AK1	360.- 319.-

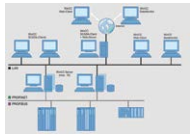

WinCC/Web Navigator

WinCC WebNavigator

İnternet veya intranet üzerinden prosesin izlenmesi ve kontrolü için kullanılır, V14/V7.4 ve üst versiyonlar için kullanılır.

SIMATIC WinCC WebNavigator, WinCC V7.4 ve üstü için, aynı anda 1 kullanıcı lisans	DVD Download	6AV6362-1AB00-0BBO 6AV6362-1AB00-0AHO	3.776.- 3.358.-
SIMATIC WinCC WebNavigator, WinCC V7 ve üstü için, aynı anda 3 kullanıcı lisans	DVD Download	6AV6362-1AD00-0BBO 6AV6362-1AD00-0AHO	7.802.- 6.938.-
SIMATIC WinCC WebNavigator, WinCC V7 ve üstü için, aynı anda 10 kullanıcı lisans	DVD Download	6AV6362-1AF00-0BBO 6AV6362-1AF00-0AHO	13.621.- 12.111.-
SIMATIC WinCC WebNavigator, WinCC V7 ve üstü için, aynı anda 30 kullanıcı lisans	DVD Download	6AV6362-1AJ00-0BBO 6AV6362-1AJ00-0AHO	33.438.- 29.733.-
SIMATIC WinCC WebNavigator, WinCC V7 ve üstü için, aynı anda 100 kullanıcı lisans	DVD Download	6AV6362-1AM00-0BBO 6AV6362-1AM00-0AHO	68.939.- 61.304.-
SIMATIC WinCC WebNavigator Diagnostics Client	DVD Download	6AV6362-1BA00-0BBO 6AV6362-1BA00-0AHO	3.776.- 3.358.-

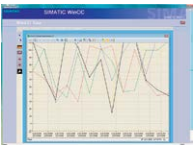

WinCC/Web Navigator WebViewer Runtime

WinCC WebNavigator V7.5 Load Balancing Lisansları

WinCC/Web Load Balancing (2 Web Server için Lisans)	DVD Download	6AV6362-1FA00-0BBO 6AV6362-1FA00-0AHO	3.979.- 3.537.-
WinCC/Web Load Balancing StepUp (2 Web Server için Lisans) WinCC Redundancy V7.4 veya daha üst versiyon runtime yazılımlar için	DVD Download	6AV6362-1GA00-0BBO 6AV6362-1GA00-0AHO	1.289.- 1.146.-

SIMATIC WinCC Power Management Opsiyonları

Malzeme Cinsi	Sipariş No	Birim Fiyatı Euro/Adet
---------------	------------	---------------------------

SIMATIC Energy Manager Basic V7.3

Energy Manager Basic endüstriyel tesisler için modüler, sektör bağımsız, web üzerinden yapılandırılabilir, temel seviye enerji yönetimi ve bilgi yönetim sistemidir. OPC UA, OPC DA, OPC HDA, Energy Suite, WinCC / PCS 7, Modbus TCP, DesigoCC, ASCII üzerinden veri noktalarının ve dashboard, chart ve raporların konfigürasyonu mümkündür. Energy Manager Basic Başlangıç Paketi içeriğinde 1 adet veri alma bileşeni, Web-Client, Projelendirme/Runtime yazılımı içerir. Detaylı işletim sistemi uyumluluk tablosuna linkten ulaşabilirsiniz.

<https://support.industry.siemens.com/kompatool/pages/main/index.jsf>

SIMATIC Energy Manager V7.3, Basic Başlangıç Paketi (50 Tag)	DVD	6AV6372-1DF07-3AX0	3.308.-
	Download	6AV6372-1DF07-3AH0	3.244.-
SIMATIC Energy Manager V7.3, PowerPack Basic->PRO	DVD	6AV6372-2DF07-3AX3	3.308.-
	Download	6AV6372-2DF07-3AH3	3.244.-

SIMATIC Energy Manager PRO V7.3

Energy Manager PRO endüstriyel tesisler için modüler, sektör bağımsız enerji yönetimi ve yönetim bilgi sistemidir. OPC UA, OPC DA, OPC HDA, Energy Suite, WinCC / PCS 7, Modbus TCP, DesigoCC, ASCII üzerinden veri noktalarının, S7 Energy Efficiency Monitor üzerinden makinelerin bağlantısı ve dashboard, chart ve raporların konfigürasyonu mümkündür. Manager PRO Başlangıç Paketi içeriğinde 1 adet veri alma bileşeni, Client, Web-Client Projelendirme/Runtime yazılımı içerir. Detaylı işletim sistemi uyumluluk tablosuna linkten ulaşabilirsiniz.

<https://support.industry.siemens.com/kompatool/pages/main/index.jsf>

SIMATIC Energy Manager V7.3, PRO Başlangıç Paketi (50 Tag)	DVD	6AV6372-2DF07-3AX0	6.617.-
	Download	6AV6372-2DF07-3AH0	6.487.-
SIMATIC Energy Manager V7.3, Tag Paketi 50**	DVD	6AV6372-2DF07-0CX0	4.412.-
	Download	6AV6372-2DF07-0CH0	4.325.-
SIMATIC Energy Manager V7.3, Tag Paketi 100 **	DVD	6AV6372-2DF07-0DX0	7.720.-
	Download	6AV6372-2DF07-0DH0	7.568.-
SIMATIC Energy Manager V7.3, Tag Paketi 250 **	DVD	6AV6372-2DF07-0EX0	11.209.-
	Download	6AV6372-2DF07-0EH0	10.812.-
SIMATIC Energy Manager V7.3, Tag Paketi 500 **	DVD	6AV6372-2DF07-0FX0	15.439.-
	Download	6AV6372-2DF07-0FH0	15.137.-
SIMATIC Energy Manager V7.3, Tag Paketi 1000 **	DVD	6AV6372-2DF07-0GX0	26.468.-
	Download	6AV6372-2DF07-0GH0	25.949.-
SIMATIC Energy Manager V7.3, Tag Paketi 5000 **	DVD	6AV6372-2DF07-0HX0	30.878.-
	Download	6AV6372-2DF07-0HH0	30.274.-
SIMATIC Energy Manager V7.3, Tag Paketi 30.000 **	DVD	6AV6372-2DF07-0JX0	37.498.-
	Download	6AV6372-2DF07-0JH0	36.761.-
SIMATIC Energy Manager V7.3, SUS 50 Tag'a kadar ***	DVD	6AV6372-2DF00-0CL0	1.323.-
	Download	6AV6372-2DF00-0CY0	1.297.-
SIMATIC Energy Manager V7.3, SUS 100 Tag'a kadar ***	DVD	6AV6372-2DF00-0DL0	1.985.-
	Download	6AV6372-2DF00-0DY0	1.946.-
SIMATIC Energy Manager V7.3, SUS 500 Tag'a kadar ***	DVD	6AV6372-2DF00-0FL0	3.970.-
	Download	6AV6372-2DF00-0FY0	3.892.-
SIMATIC Energy Manager V7.3, SUS 5000 Tag'a kadar ***	DVD	6AV6372-2DF00-0HL0	6.617.-
	Download	6AV6372-2DF00-0HY0	6.487.-
SIMATIC Energy Manager V7.3, SUS 5000 Tag ve sonrası ***	DVD	6AV6372-2DF70-0XL0	8.822.-
	Download	6AV6372-2DF70-0XY0	8.650.-

*** Tag paketi mevcut tag sayısını artırır.

**SUS (Software Update Service) ile 1 yıl süresince yeni yazılım versiyonları gönderilecektir. Süre bitiminden 3 ay önce iptal edilmezse bedel karşılığında anlaşma otomatik olarak 1 yıl uzatılır."

SIMATIC WinCC Energy Manager PRO V7.3 Genişletme Paketleri

SIMATIC WinCC Energy Manager fonksiyonları aşağıdaki paketlerle genişletilebilir.

SIMATIC Energy Manager V7.3, 3 WEB Client	DVD	6AV6372-2DF27-0AX0	2.206.-
	Download	6AV6372-2DF27-0AH0	2.162.-
SIMATIC Energy Manager V7.3, 20 WEB Client	DVD	6AV6372-2DF27-0BX0	8.271.-
	Download	6AV6372-2DF27-0BH0	8.109.-
SIMATIC Energy Manager V7.3, 60 WEB Client	DVD	6AV6372-2DF27-0CX0	16.541.-
	Download	6AV6372-2DF27-0CH0	16.218.-
SIMATIC Energy Manager V7.3, Client	DVD	6AV6372-2DF37-0AX0	1.434.-
	Download	6AV6372-2DF37-0AH0	1.406.-
SIMATIC Energy Manager V7.3, Veri alma bileşeni	DVD	6AV6372-2DF57-0AX0	2.206.-
	Download	6AV6372-2DF57-0AH0	2.162.-
SIMATIC Energy Manager V7.3, İleriye yönelik tahmin ve planlama	DVD	6AV6372-2DF47-0AX0	6.617.-
	Download	6AV6372-2DF47-0AH0	6.487.-

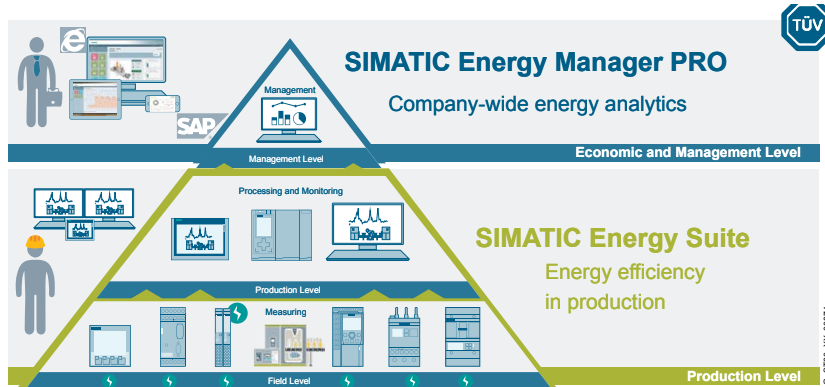

SIMATIC WinCC SCADA

Malzeme Cinsi	Sipariş No	Birim Fiyatı Euro/Adet
SIMATIC WinCC Energy Manager PRO Consumer		
Consumer Paketi 1, S7 EE-Monitor Dahil	DVD 6AV6372-2DF67-1AX0 Download 6AV6372-2DF67-1AH0	441.- 432.-
Consumer Paketi 5, S7 EE-Monitor Dahil	DVD 6AV6372-2DF67-1BX0 Download 6AV6372-2DF67-1BH0	2.206.- 2.162.-
Consumer Paketi 25, S7 EE-Monitor Dahil	DVD 6AV6372-2DF67-1CX0 Download 6AV6372-2DF67-1CH0	11.208.- 10.812.-
Consumer Paketi 1, S7 EE-Monitor Hariç	DVD 6AV6372-2DF77-1AX0 Download 6AV6372-2DF77-1AH0	276.- 270.-
Consumer Paketi 5, S7 EE-Monitor Hariç	DVD 6AV6372-2DF77-1BX0 Download 6AV6372-2DF77-1BH0	1.378.- 1.352.-
Consumer Paketi 25, S7 EE-Monitor Hariç	DVD 6AV6372-2DF77-1CX0 Download 6AV6372-2DF77-1CH0	6.895.- 6.758.-

SIMATIC TeleControl

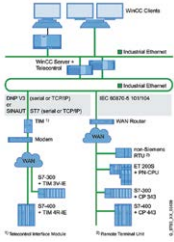

SIMATIC Telecontrol

SIMATIC TeleControl V7.4 RTU ünitelerinin telecontrol protokolleri ile WinCC V7.4 ve 7.5 scada sistemine bağlantısı için kullanılır. SINAUT ST7, IEC 60870-5 101/104, DNP 3 protokollerini destekler. Tek istasyon, server ve yedekli server yapılarında kullanılabilir. WinCC V7.5 ve WinCC V7.5 SP1 uyumluluğu için ilgili döküman takip edilmelidir.

SIMATIC TeleControl 7.4 WinCC Basic Engineering Projelendirme Paketi	6DL5000-7AA47-0XA5	1.368.-
SIMATIC TeleControl 7.4 WinCC Server Runtime (6 istasyon)	6DL5002-7AA47-0XA0	639.-
SIMATIC TeleControl 7.4 WinCC Server Runtime (12 istasyon)	6DL5002-7AB47-0XA0	2.741.-
SIMATIC TeleControl 7.4 WinCC Server Runtime (256 istasyon)	6DL5002-7AE07-0XA0	4.788.-
TeleControlSINAUT Driver, tek istasyon veya server istasyonu için	6DL5101-8AX00-0XB0	2.018.-
TeleControlDNP3 Driver, tek istasyon veya server istasyonu için	6DL5101-8EX00-0XB0	2.018.-
TeleControlIEC 870-5-101/104, tek istasyon veya server istasyonu için	6DL5101-8CX00-0XB0	2.018.-
SIMATIC TeleControl 7.4 Upgrade V7.X->V7.4	6DL5002-7AA47-0XE0	702.-

WinCC V7.5 FDA Opsiyonlar



WinCC/FDA Opsiyonları

WinCC FDA opsiyonları, prostedeki ve WinCC konfigürasyonunda yapılan değişikliklerin, kullanıcı bazında FDA (American Food and Drug Administration) spesifikasyonu 21 CFR Part 11'e uygun şekilde elektronik imzalı kaydı için kullanılır.

WinCC Audit RT V7.5, Audit kayıtlarının RT'de oluşturulması için	DVD 6AV6371-1DV07-5AX0 Download 6AV6371-1HV07-5AX0	886.- 789.-
WinCC Audit RC V7.5, Audit trail (RT ve Projelendirme) konfigürasyonu için temel paket, RT/Projelendirme yazılımı, RT lisansı dahildir.	DVD 6AV6371-1DV17-5AX0 Download 6AV6371-1HV17-5AX0	7.812.- 6.948.-
WinCC ChangeControl V7.5, proje versiyon yönetimi	DVD 6AV6371-1DV27-5AX0 Download 6AV6371-1HV27-5AX0	5.208.- 4.632.-
WinCC Audit RT V7.x -> V7.5 Upgrade için	DVD 6AV6371-1DV07-5BX3 Download 6AV6371-1KV07-5BX3	196.- 174.-
WinCC Audit RT V7.4 -> V7.5 Upgrade için	DVD 6AV6371-1DV07-5BX4 Download 6AV6371-1KV07-5BX4	130.- 116.-
SIMATIC WinCC Audit RC ya da WinCC Change Control V7.x -> V7.5 Upgrade için	DVD 6AV6371-1DV17-5BX3 Download 6AV6371-1KV17-5BX3	977.- 868.-
SIMATIC WinCC Audit RC ya da WinCC Change Control V7.4 -> V7.5 Upgrade için	DVD 6AV6371-1DV17-5BX4 Download 6AV6371-1KV17-5BX4	651.- 579.-

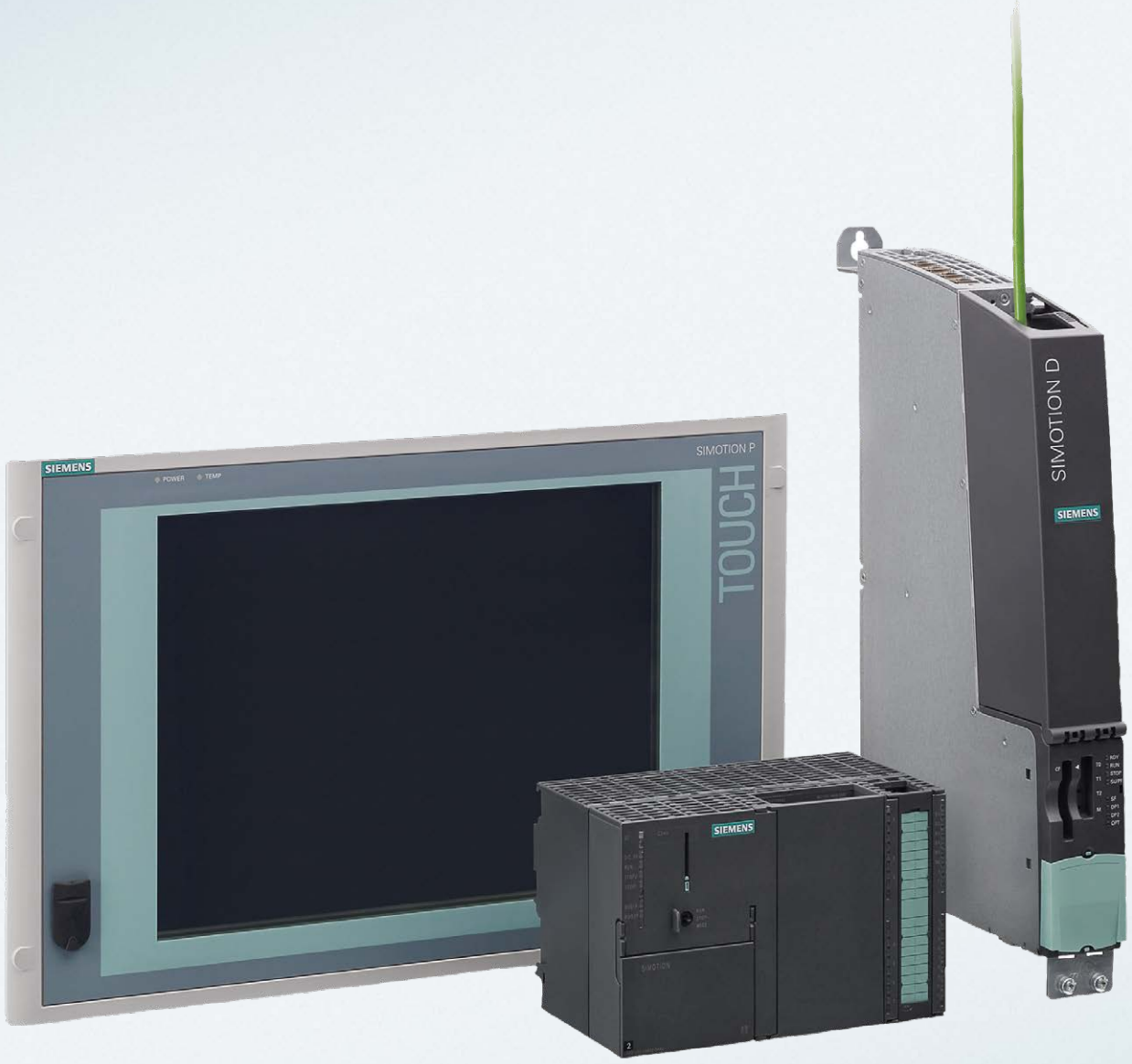

SIMOTION Hareket kontrolü

Call Center: 444 0 747 | siemens.com.tr

SIEMENS

Hareket Kontrol Üniteleri

Referans	Açıklama	Birim Fiyatı Euro/Adet
----------	----------	------------------------

SIMOTION D4XX Hareket Kontrolörler

6AU1410-2AA00-0AA0	SIMOTION D410-2 DP 1 Eksen, 5DI, 8 DI/DO, 3 F-DI, 1 F-DO, 1 AI 1 Enkoder, 1 Drive-Cliq, 2 PROFIBUS, 1 Ethernet	1.653,00
6AU1410-2AD00-0AA0	SIMOTION D410-2 DP/PN1 Eksen, 5DI, 8 DI/DO, 3 F-DI, 1 F-DO, 1 AI 1 Enkoder, 1 Drive-Cliq, 1 PROFIBUS, 2 PROFINET Port, 1 Ethernet	1.821,00
6AU1425-2AA00-0AA0	SIMOTION D425-2 16 Eksen, 12DI, 16 DI/DO 4 Drive-Cliq, 2 PROFIBUS, 3 Ethernet, 2 USB, 1 Option Slot	2.496,00
6AU1425-2AD00-0AA0	SIMOTION D425-2 16 Eksen, 12DI, 16 DI/DO 4 Drive-Cliq, 2 PROFIBUS, 3 PROFINET Port, 2 Ethernet, 2 USB, 1 Option Slot	2.917,00
6AU1435-2AA00-0AA0	SIMOTION D435-2 32 Eksen, 12DI, 16 DI/DO 6 Drive-Cliq, 2 PROFIBUS, 3 Ethernet, 2 USB, 1 Option Slot	4.739,00
6AU1435-2AD00-0AA0	SIMOTION D435-2 32 Eksen, 12DI, 16 DI/DO 6 Drive-Cliq, 2 PROFIBUS, 3 PROFINET Port, 2 Ethernet, 2 USB, 1 Option Slot	5.160,00
6AU1445-2AD00-0AA1	SIMOTION D445-2 64 Eksen, 12DI, 16 DI/DO 6 Drive-Cliq, 2 PROFIBUS, 3 PROFINET Port, 2 Ethernet, 2 USB, 1 Option Slot	6.863,00
6AU1455-2AD00-0AA0	SIMOTION D455-2 64 Eksen Yüksek Performans, 12DI, 16 DI/DO 6 Drive-Cliq, 2 PROFIBUS, 3 PROFINET Port, 2 Ethernet, 2 USB, 1 Option Slot	10.304,00
6AU1400-1QA20-0AA0***	SINAMICS drive ve SIMOTION kernel güncel firmware dosyalarıyla birlikte SIMOTION D410-2 için Hafıza Kartı Compact Flash Kart, 1GB	264,00
6AU1400-2QA20-0AA0*	SIMOTION D4X5-2 için Hafıza Kartı Compact Flash Kart, 1GB SINAMICS drive ve SIMOTION kernel güncel firmware dosyalarıyla birlikte. 6AU1400-2PA23-0AA0 ile uyumlu.	264,00
6AU1432-2AA00-0AA0 **	SIMOTION Drive-based Controller Extension CX32-2; inverter control module; to increase drive count on SIMOTION D4x5-2; interfaces: 6 DI, 4 DI/DO, 4 DRIVE-CLIQ	1.254,00

* Multi axis lisansı için ilgili ürünün tipine bağlı olarak ürün kodunun sonuna D425 için -Z+M42, D435 için -Z+M43, D445 ve 455 için -Z+M44 kodları eklenmelidir. Gerekli seçimler Sizer üzerinden yapılabilir.

** Herbir CX32 ile max 6 adet vektör veya servo sürücü eklenebilir. Genişletme için drive cliq portları kullanılır.

*** Multi axis lisansı için ilgili ürün kodunun sonuna -Z+M41"

SIMOTION C240 Hareket Kontrolörler

6AU1240-1AB00-0AA0	SIMOTION C240 PN Hareket kontrol sistemi, PROFINET ve PROFIBUS sürücü uygulamaları için, 18DI / 8DO	4.861,00
6AU1240-1AA00-0AA0	SIMOTIONC240 Hareket kontrol sistemi, PROFIBUS, Analog ve PTI sürücü uygulamaları için, 18DI/8DO	4.681,00
6AU1720-1KA00-0AA0	SIMOTION MMC Kartı, 64 MB, SIMOTION C240 / C240 PN	259,00

SIMOTION P320 Hareket Kontrolörler

6AU1320-4DE65-3AF0	SIMOTION P320-4 Hareket kontrol sistemi, INTEL CORE I3, 2x1,6 Ghz,PN Boart Integrated	5.787,00
6AU1320-4DS66-3AG0	SIMOTION P320-4 Hareket kontrol sistemi, INTEL CORE I7, 2x1,7 Ghz,PN Boart Integrated	7.771,00

SIMOTION SCOUT Mühendislik Yazılımları

6AU1810-1BA53-1XE0	SIMOTION SCOUT Mühendislik Yazılımı V5.3, kurulum DVD ve upgrade lisansı	517,00
6AU1810-1BA53-1XA0	SIMOTION SCOUT Mühendislik Yazılımı V5.3, kurulum DVD ve lisansı	3.289,00

SIMATIC S7-1500T Teknoloji CPU

6ES7511-1TK01-0AB0	"SIMATIC S7-1500T, CPU 1511T-1 PN, 225 KB program hafızası + 1 MB data(Simatic hafıza kartı gereklidir), PROFINET IRT x 2 port switch, 60 ns bit performans "	1.396,00
6ES7511-1UK01-0AB0	"SIMATIC S7-1500TF, CPU 1511TF-1 PN, 225 KB program hafızası + 1 MB data(Simatic hafıza kartı gereklidir), PROFINET IRT x 2 port switch, 60 ns bit performans "	1.741,00
6ES7515-2TM01-0AB0	"SIMATIC S7-1500T, CPU 1515T-2 PN, 750 KB program hafızası + 3 MB data(Simatic hafıza kartı gereklidir), PROFINET IRT x 2 port switch + Ethernet, 30 ns bit performans "	3.894,00
6ES7515-2UM01-0AB0	"SIMATIC S7-1500T, CPU 1515TF-2 PN, 750 KB program hafızası + 3 MB data(Simatic hafıza kartı gereklidir), PROFINET IRT x 2 port switch + Ethernet, 30 ns bit performans "	4.438,00
6ES7516-3TN00-0AB0	"SIMATIC S7-1500T, CPU 1516T-2 PN, 1.5 MB program hafızası + 5 MB data(Simatic hafıza kartı gereklidir), PROFINET IRT x 2 port switch + Ethernet, 10 ns bit performans "	6.287,00
6ES7516-3UN00-0AB0	"SIMATIC S7-1500T, CPU 1516TF-2 PN, 1.5 MB program hafızası + 5 MB data(Simatic hafıza kartı gereklidir), PROFINET IRT x 2 port switch + Ethernet, 10 ns bit performans "	6.939,00
6ES7517-3TP00-0AB0	"SIMATIC S7-1500T, CPU 1517T-3 PN/DP, 3 MB program hafızası + 8 MB data(Simatic hafıza kartı gereklidir), PROFINET IRT x 2 port switch,+ Ethernet + PROFIBUS DP, 2 ns bit performans "	8.383,00
6ES7517-3UP00-0AB0	"SIMATIC S7-1500TF, CPU 1517TF-3 PN/DP, 3 MB program hafızası + 8 MB data(Simatic hafıza kartı gereklidir), PROFINET IRT x 2 port switch + Ethernet + PROFIBUS DP, 2 ns bit performans "	9.217,00
6ES7518-4TP00-0AB0	"SIMATIC S7-1500T, CPU 1518T-4 PN/DP, 9 MB program hafızası + 60 MB data(Simatic hafıza kartı gereklidir), PROFINET IRT x 2 port switch,+ Profinet RT + Ethernet + PROFIBUS DP, 1 ns bit performans "	11.271,00
6ES7518-4UP00-0AB0	"SIMATIC S7-1500T, CPU 1518TF-4 PN/DP, 9 MB program hafızası + 60 MB data(Simatic hafıza kartı gereklidir), PROFINET IRT x 2 port switch,+ Profinet RT + Ethernet + PROFIBUS DP, 1 ns bit performans "	12.433,00
6ES7677-2VB42-0G(B)0 *	SIMATIC ET 200SP Open Controller, CPU 1515SP PC2 T, 8 GB RAM, 128 GB CFast Windows 10 IoT Enterprise 64-bit and S7-1500 Software Controller CPU 1505SP T ön-yüklü, Arayüzler: 1x Slot CFast, 1x slot SD/MMC, 1x slot ET 200SP bus Adapter PROFINET, 1x 10/100/1000 Mbit/s Ethernet, 2x USB 3.0, 2x USB 2.0, 1x display port, CFast karta yüklü, CFast Restore imajı ve dokümantasyon.	4.183,00
6ES7677-2WB42-0G(B)0 *	SIMATIC ET 200SP Open Controller, CPU 1515SP PC2 TF, 8 GB RAM, 128 GB CFast Windows 10 IoT Enterprise 64-bit and S7-1500 Failsafe Software Controller CPU 1505SP T ön-yüklü, Arayüzler: 1x Slot CFast, 1x slot SD/MMC, 1x slot ET 200SP bus Adapter PROFINET, 1x 10/100/1000 Mbit/s Ethernet, 2x USB 3.0, 2x USB 2.0, 1x display port, CFast karta yüklü, CFast Restore imajı ve dokümantasyon.	4.673,00
6ES7615-4DF10-0AB0	SIMATIC S7-1500, Drive Controller CPU 1504D TF, entegre SINAMICS S120; Arayüzler: 12 DI, 16 DI/DO, 4 DRIVE-CLiQ, 3 PROFINET: 3+1+1 ports, 1 PROFIBUS, SIMATIC hafıza kartı gereklidir.	4.734,00
6ES7615-7DF10-0AB0	SIMATIC S7-1500, Drive Controller CPU 1507D TF, entegre SINAMICS S120; Arayüzler: 12 DI, 16 DI/DO, 4 DRIVE-CLiQ, 3 PROFINET: 3+1+1 ports, 1 PROFIBUS, SIMATIC hafıza kartı gereklidir.	8.270,00

Not : Tia Selection Tool ile kullanılacak eksen, hızlı giriş çıkış, cam eğrisi ve encoder sayılarına bağlı olarak ihtiyaç olan CPU seçimleri yapılabilir.

* Parantez içindeki harf değiştirilerek 128, 512, 2048 Power Tag Wincc Advanced Runtime lisansı ile birlikte sipariş edilebilir. K : 128 Power Tag, L : 512 Power Tag, M : 2048 Power Tag



Yeni



SIMATIC S7-300

Malzeme Cinsi			Sipariş No	Birim Fiyatı Euro/Adaet
SIMATIC S7-300 Modüler CPU				
CPU 312	32 Kb*	MPI	6ES7312-1AE14-0AB0	578,-
CPU 314	128 Kb*	MPI	6ES7314-1AG14-0AB0	1033,-
CPU 315 - 2DP	256 Kb*	MPI, PROFIBUS DP	6ES7 315-2AH14-0AB0	2580,-
CPU 315 - 2PN/DP	384 Kb*	MPI / DP, PROFINET x 2 Port	6ES7315-2EH14-0AB0	3639,-
CPU 317 - 2DP	1 MB*	MPI / DP, PROFIBUS DP	6ES7317-2AK14-0AB0	5664,-
CPU 317 - 2PN/DP	1 MB*	MPI / DP, PROFINET x 2 Port	6ES7317-2EK14-0AB0	6437,-
CPU 319 - 3PN/DP	2 MB*	MPI / DP, PROFIBUS DP, PROFINET	6ES7318-3EL01-0AB0	7737,-

* MMC Hafıza modülü gereklidir! Bu CPU'lar pil kullanmaz!

** Step 7 V.5.6 ile programlanabilir.

SIMATIC S7-300 Kompakt CPU (Giriş/Çıkışlar dahildir)						
CPU 312C	64 Kb*	MPI	10 DI/6DO	1 x 40p	6ES7312-5BF04-0AB0	750,-
CPU 313C	128 Kb*	MPI	24 DI/16DO/5AI/2AO	2 x 40p	6ES7313-5BG04-0AB0	1543,-
CPU 313C - 2PtP	128 Kb*	MPI, RS 422/485	16DI/16DO	1 x 40p	6ES7313-6BG04-0AB0	1648,-
CPU 313C - 2DP	128 Kb*	MPI, PROFIBUS DP	16DI/16DO	1 x 40p	6ES7313-6CG04-0AB0	1972,-
CPU 314C - 2PtP	192 Kb*	MPI, RS 422/485	24 DI/16DO/5AI/2AO	2 x 40p	6ES7314-6BH04-0AB0	2503,-
CPU 314C - 2DP	192 Kb*	MPI, PROFIBUS DP	24 DI/16DO/5AI/2AO	2 x 40p	6ES7314-6CH04-0AB0	2834,-
CPU 314C - 2PN/DP	192 Kb*	MPI / DP, PROFINET	24 DI/16DO/5AI/2AO	2 x 40p	6ES7314-6EH04-0AB0	3078,-

* Bütün kompakt CPU lar için uygun ön konnektör seçilmelidir!

* MMC Hafıza modülü gereklidir! Bu CPU'lar pil kullanmaz!

SIMATIC S7-300F Failsafe CPU (Emniyet gerektiren prosesler için)				
CPU 315F - 2DP	384 Kb*	MPI, PROFIBUS DP	6ES7315-6FF04-0AB0	3122,-
CPU 315F - 2PN/DP	512 Kb*	MPI / DP, PROFINET x 2 Port	6ES7315-2FJ14-0AB0	4327,-
CPU 317F - 2DP	1.5 MB*	MPI / DP, PROFIBUS DP	6ES7317-6FF04-0AB0	6625,-
CPU 317F - 2PN/DP	1.5 MB*	MPI / DP, PROFINET x 2 Port	6ES7317-2FK14-0AB0	7258,-
CPU 319F - 3PN/DP	2.5 MB*	MPI / DP, PROFINET x 2 Port	6ES7318-3FL01-0AB0	8712,-
S7 F Dist. Safety V5.4, F-CPU için Failsafe programlama yazılımı			6ES7833-1FC02-0YA5	1041,-
Safety Protector, İzolasyon modülü (SIL3/KAT4 için Safety Protector gereklidir)			6ES7195-7KF00-0XA0	235,-

* MMC Hafıza modülü gereklidir! Bu CPU'lar pil kullanmaz!

SIMATIC S7-300 Dijital Giriş Modülleri						
SM 321	120/230 V AC	8DI	20 pin	6ES7321-1FF01-0AA0	214,-	
SM 321	120/20 V AC, ortak potansiyel	8DI	40 pin	6ES7321-1FF10-0AA0	312,-	
SM 321	24 V DC	16DI	20 pin	6ES7321-1BH02-0AA0	277,-	
SM 321	24 V DC, active low	16DI	20 pin	6ES7321-1BH50-0AA0	246,-	
SM 321	24 V DC, isochrone mod	16DI	20 pin	6ES7321-1BH10-0AA0	346,-	
SM 321	24/48 V DC	16DI	40 pin	6ES7321-1CH00-0AA0	489,-	
SM 321	48/125 V DC	16DI	20 pin	6ES7321-1CH20-0AA0	542,-	
SM 321	120/230 V AC	16DI	20 pin	6ES7321-1FH00-0AA0	356,-	
SM 321	24 V DC Time Stamp, 1ms	16DI	20 pin	6ES7321-7BH01-0AB0	553,-	
SM 321	24-125 V DC Time Stamp, 1ms	16DI	20 pin	6ES7321-7EH00-0AB0	921,-	
SM 321	24 V DC	32DI	40 pin	6ES7321-1BL00-0AA0	555,-	
SM 321	120 V AC	32DI	40 pin	6ES7321-1EL00-0AA0	709,-	
SM 321	24 V DC	64DI	Terminal	6ES7321-1BP00-0AA0	831,-	
SM 326	24 V DC, Failsafe	24DI	40 pin	6ES7326-1BK02-0AB0	1488,-	
SM 326	24 V DC, Namur Failsafe	8DI	20 pin	6ES7326-1RF01-0AB0	1434,-	

Bütün sinyal kartları için uygun ön konnektör seçilmelidir!

Ürün seçmek için TIA Selection Tool kullanmanız önerilir.

Zorlu koşullarda çalışma şartı istenen ürünler için SIPLUS ürünleri hakkında solution partnerlerimizden bilgi alabilirsiniz. Bakınız sayfa 80



SIMATIC S7-300 Modüler CPU



SIMATIC S7-300 Kompakt CPU



SIMATIC S7-300 315T Teknolojik CPU



SIMATIC S7-300 315F Failsafe CPU



SIMATIC S7-300 300 Giriş Modülü



SIMATIC S7-300 300 PLC

SIMATIC S7-300

Malzeme Cinsi				Sipariş No	Birim Fiyatı Euro/Adet
SIMATIC S7-300 Dijital Çıkış Modülleri					
SM 322	24 V DC, 0,5 A, diyagnostik	8DO	20 pin	6ES7322-8BF00-0AB0	644,-
SM 322	24 V DC, 2 A	8DO	20 pin	6ES7322-1BF01-0AA0	310,-
SM 322	48/125 V DC, 1,5 A	8DO	20 pin	6ES7322-1CF00-0AA0	593,-
SM 322	120/230 V AC, 1 A	8DO	20 pin	6ES7322-1FF01-0AA0	404,-
SM 322	120/230 V AC, 2 A	8DO	40 pin	6ES7322-5FF00-0AB0	489,-
SM 322	Röle, 2 A	8DO	20 pin	6ES7322-1HF01-0AA0	267,-
SM 322	Röle, 5 A	8DO	40 pin	6ES7322-1HF10-0AA0	327,-
SM 322	Röle, 5 A, RC filtre, koruma	8DO	40 pin	6ES7322-5HF00-0AB0	366,-
SM 322	24 V DC, 0,5 A	16DO	20 pin	6ES7322-1BH01-0AA0	383,-
SM 322	24 V DC, 0,5 A, hızlı çıkış	16DO	20 pin	6ES7322-1BH10-0AA0	462,-
SM 322	24/48 V DC, 0,5 A	16DO	40 pin	6ES7322-5GH00-0AB0	887,-
SM 322	120/230 V AC, 1 A	16DO	20 pin	6ES7322-1FH00-0AA0	586,-
SM 322	Röle, 8 A (Grup)	16DO	20 pin	6ES7322-1HH01-0AA0	572,-
SM 322	24 V DC, 0,5 A	32DO	40 pin	6ES7322-1BL00-0AA0	769,-
SM 322	120/230 V AC, 1 A	32DO	2 x 20 pin	6ES7322-1FL00-0AA0	1172,-
SM 322	24 V DC, 0,3 A	64DO	Terminal	6ES7322-1BP00-0AA0	1161,-
SM 326	24 V DC, 2 A, Failsafe	10DO	40 pin	6ES7326-2BF10-0AB0	1636,-

Bütün sinyal kartları için uygun ön konektör seçilmelidir!

SIMATIC S7-300 Dijital Giriş / Çıkış Modülleri

SM 323	24 V DC	8DI/8DO	20 pin	6ES7323-1BH01-0AA0	420,-
SM 323	24 V DC	16DI/16DO	40 pin	6ES7323-1BL00-0AA0	719,-
SM 327	24 V DC	8DI/8(DI veya DO)	20 pin	6ES7327-1BH00-0AB0	482,-

Bütün sinyal kartları için uygun ön konektör seçilmelidir!

SIMATIC S7-300 Analog Giriş Modülleri

SM 331	V, mA, R, RTD, TC*	2AI 14-bit	20 pin	6ES7331-7KB02-0AB0	333,-
SM 331	V, mA, R, RTD, TC*	8AI 14-bit	20 pin	6ES7331-7KF02-0AB0	1155,-
SM 331	V, mA, R, RTD	8AI 13-bit	40 pin	6ES7331-1KF02-0AB0	728,-
SM 331	V, mA, Isochrone mod	8AI 14-bit	20 pin	6ES7331-7HF01-0AB0	1164,-
SM 331	V, mA	8AI 16-bit	40 pin	6ES7331-7NF00-0AB0	998,-
SM 331	V, mA	8AI 16-bit	40 pin	6ES7331-7NF10-0AB0	1269,-
SM 331	R, RTD	8AI 16-bit	40 pin	6ES7331-7PF01-0AB0	1269,-
SM 331	TC	8AI 16-bit	40 pin	6ES7331-7PF11-0AB0	1269,-
SM 333 F AI	V, mA Failsafe	6AI 15-bit	20 pin	6ES7336-4GE00-0AB0	1377,-

* R ve RTD kullanımlarında kanal sayısı yarıya iner.

• Bütün sinyal kartları için uygun ön konektör seçilmelidir!

TC: Termocouple RTD: PT100 R: Direnç V: Gerilim mA: Akım

SIMATIC S7-300 Analog Çıkış Modülleri

SM 332	V, mA	4AO 12-bit	20 pin	6ES7332-5HD01-0AB0	887,-
SM 332	V, mA	4AO 16-bit	20 pin	6ES7332-7ND02-0AB0	1097,-
SM 332	V, mA	2AO 12-bit	20 pin	6ES7332-5HB01-0AB0	553,-
SM 332	V, mA	8AO 12-bit	40 pin	6ES7332-5HF00-0AB0	1654,-

Bütün sinyal kartları için uygun ön konektör seçilmelidir!

SIMATIC S7-300 Analog Giriş / Çıkış Modülleri

SM 334	AI:V, mA - AO:V, mA	4AI / 2AO	20 pin	6ES7334-0CE01-0AA0	653,-
SM 334	AI:V, RTD - AO:V	4AI / 2AO	20 pin	6ES7334-0KE00-0AB0	653,-

Bütün sinyal kartları için uygun ön konektör seçilmelidir!

Ürün seçmek için TIA Selection Tool kullanmanız önerilir.



SIMATIC S7-300
Giriş/Çıkış Modülü

SIMATIC S7-300

Malzeme Cinsi			Sipariş No	Birim Fiyatı Euro/Adet
SIMATIC S7-300 Fonksiyon Modülleri				
SM 338 POS	Absolut Encoder (SSI) Modülü, 3 kanal	20 pin	6ES7338-4BC01-0AB0	522,-
FM 350-1	Hızlı Sayıcı, 1 kanal, maks. 500 kHz	20 pin	6ES7350-1AH03-0AE0	706,-
FM 350-2	Hızlı Sayıcı, 8 kanal, maks. 20 kHz	40 pin	6ES7350-2AH01-0AE0	1626,-
FM 351	Posizyon Kontrol Modülü, 2 kanal	20 pin	6ES7351-1AH02-0AE0	1268,-
FM 352	Elektronik Kam Kontrol Modülü	20 pin	6ES7352-1AH02-0AE0	1335,-
FM 355C	PID Kontrol Modülü, 4 kanal, analog çıkışlı	2 x 20 pin	6ES7355-0VH10-0AE0	1734,-
FM 355S	PID Kontrol Modülü, 4 kanal, dijital çıkışlı	2 x 20 pin	6ES7355-1VH10-0AE0	1501,-
FM 355-2C	Isı Kontrol Modülü, 4 kanal, analog çıkışlı	2 x 20 pin	6ES7355-2CH00-0AE0	1602,-
FM 355-2S	Isı Kontrol Modülü, 4 kanal, dijital çıkışlı	2 x 20 pin	6ES7355-2SH00-0AE0	1383,-

Bütün FM kartları için uygun ön konnektör seçilmelidir!



SIMATIC S7-300
300 FM

SIMATIC S7-300 Haberleşme Modülleri				
CP 340	RS 232C (24V)	ASCII, 3964, Printer	6ES7340-1AH02-0AE0	706,-
CP 340	20 mA (TTY)	ASCII, 3964, Printer	6ES7340-1BH02-0AE0	936,-
CP 340	RS 422/485	ASCII, 3964, Printer	6ES7340-1CH02-0AE0	936,-
CP 341	RS 232C (24V)	ASCII, 3964, RK512, Yüklenebilir Protokol	6ES7341-1AH02-0AE0	1423,-
CP 341	20 mA (TTY)	ASCII, 3964, RK512, Yüklenebilir Protokol	6ES7341-1BH02-0AE0	1526,-
CP 341	RS 422/485	ASCII, 3964, RK512, Yüklenebilir Protokol	6ES7341-1CH02-0AE0	1526,-
CP 342-5	PROFIBUS DP		6GK7342-5DA03-0XE0	1357,-
CP 343-5	PROFIBUS FMS		6GK7343-5FA01-0XE0	1798,-
CP 343-1 Lean*	End. Ethernet, TCP/IP, UDP, PROFINET (4 link), 2 port		6GK7343-1CX10-0XE0	1218,-
CP 343-1	End. Ethernet, TCP/IP, UDP, PROFINET (16 link), 2 port		6GK7343-1EX30-0XE0	2158,-
CP 343-1 Adv.**	End. Ethernet, TCP/IP, UDP, FTP, www, PROFINET, 1 port gigabit, 2 port RJ 45, VPN, Firewall		6GK7343-1GX31-0XE0	3178,-

* PROFINET için sadece I/O Device olarak kullanılabilir !

** Step 7 V5.5 SP2 HF1 ve üzeri veya Step 7 Prof. V12 ve üzeri ile konfigüre edilebilir.



SIMATIC S7-300
300 CP

SIMATIC S7-300 Aksesuarları				
Ray 160	Ray 160 mm		6ES7390-1AB60-0AA0	32,-
Ray 482	Ray 482 mm		6ES7390-1AE80-0AA0	50,-
Ray 530	Ray 530 mm		6ES7390-1AF30-0AA0	60,-
Ray 830	Ray 830 mm		6ES7390-1AJ30-0AA0	80,-
Ray 2000	Ray 2000 mm		6ES7390-1BC00-0AA0	134,-
Ps 307 2A	Güç Kaynağı, 120/230 V AC, 24 V DC, 2 A		6ES7307-1BA01-0AA0	187,-
Ps 307 5A	Güç Kaynağı, 120/230 V AC, 24 V DC, 5 A		6ES7307-1EA01-0AA0	248,-
Ps 307 10A	Güç Kaynağı, 120/230 V AC, 24 V DC, 10 A		6ES7307-1KA02-0AA0	320,-
MMC 64 Kb	Hafıza modülü, 64 Kb		6ES7953-8LF31-0AA0	61,-
MMC 128 Kb	Hafıza modülü, 128 Kb		6ES7953-8LG31-0AA0	118,-
MMC 512 Kb	Hafıza modülü, 512 Kb		6ES7953-8LJ31-0AA0	281,-
MMC 2MB	Hafıza modülü, 2 MB		6ES7953-8LL31-0AA0	400,-
MMC 4 MB	Hafıza modülü, 4 MB		6ES7953-8LM32-0AA0	489,-
MMC 8 MB	Hafıza modülü, 8 MB		6ES7953-8LP31-0AA0	611,-
Pil	Pil (MMC kullanmayan CPU'lar için)		6ES7971-1AA00-0AA0	22,-
Ön Konnektör 20P	20 uçlu vida tipi		6ES7392-1AJ00-0AA0	39,-
Ön Konnektör 20P	20 uçlu baskı tipi		6ES7392-1BJ00-0AA0	39,-
Ön Konnektör 40P	40 uçlu vida tipi		6ES7392-1AM00-0AA0	61,-
Ön Konnektör 40P	40 uçlu baskı tipi		6ES7392-1BM01-0AA0	62,-
Terminal	64DI/DO için vida tipi bağlantı terminali		6ES7392-1AN00-0AA0	135,-
Terminal	64DI/DO için baskı tipi bağlantı terminali		6ES7392-1BN00-0AA0	153,-
Terminal Kablosu	64DI/DO için terminal kablosu, 1 m		6ES7392-4BB00-0AA0	104,-
Terminal Kablosu	64DI/DO için terminal kablosu, 2.5 m		6ES7392-4BC50-0AA0	124,-
Terminal Kablosu	64DI/DO için terminal kablosu, 5 m		6ES7392-4BF00-0AA0	207,-
IM 365	Genişleme modülü, maks. 2 Ray (kablo dahil 2 adet modül)		6ES7365-0BA01-0AA0	221,-
IM 360	Genişleme modülü, maks. 4 Ray (ana Ray modülü)		6ES7360-3AA01-0AA0	312,-
IM 361	Genişleme modülü, maks. 4 Ray (genişleme Ray modülü)		6ES7361-3CA01-0AA0	357,-
IM Kablo, 1 m	IM361 için bağlantı kablosu, 1 m		6ES7368-3BB01-0AA0	100,-
IM Kablo, 2.5 m	IM361 için bağlantı kablosu, 2.5 m		6ES7368-3BC51-0AA0	134,-
IM Kablo, 5 m	IM361 için bağlantı kablosu, 5 m		6ES7368-3BF01-0AA0	178,-
IM Kablo, 10 m	IM361 için bağlantı kablosu, 10 m		6ES7368-3CB01-0AA0	211,-



Ray



MMC



Ön Konnektör

Ürün seçmek için TIA Selection Tool kullanmanız önerilir.

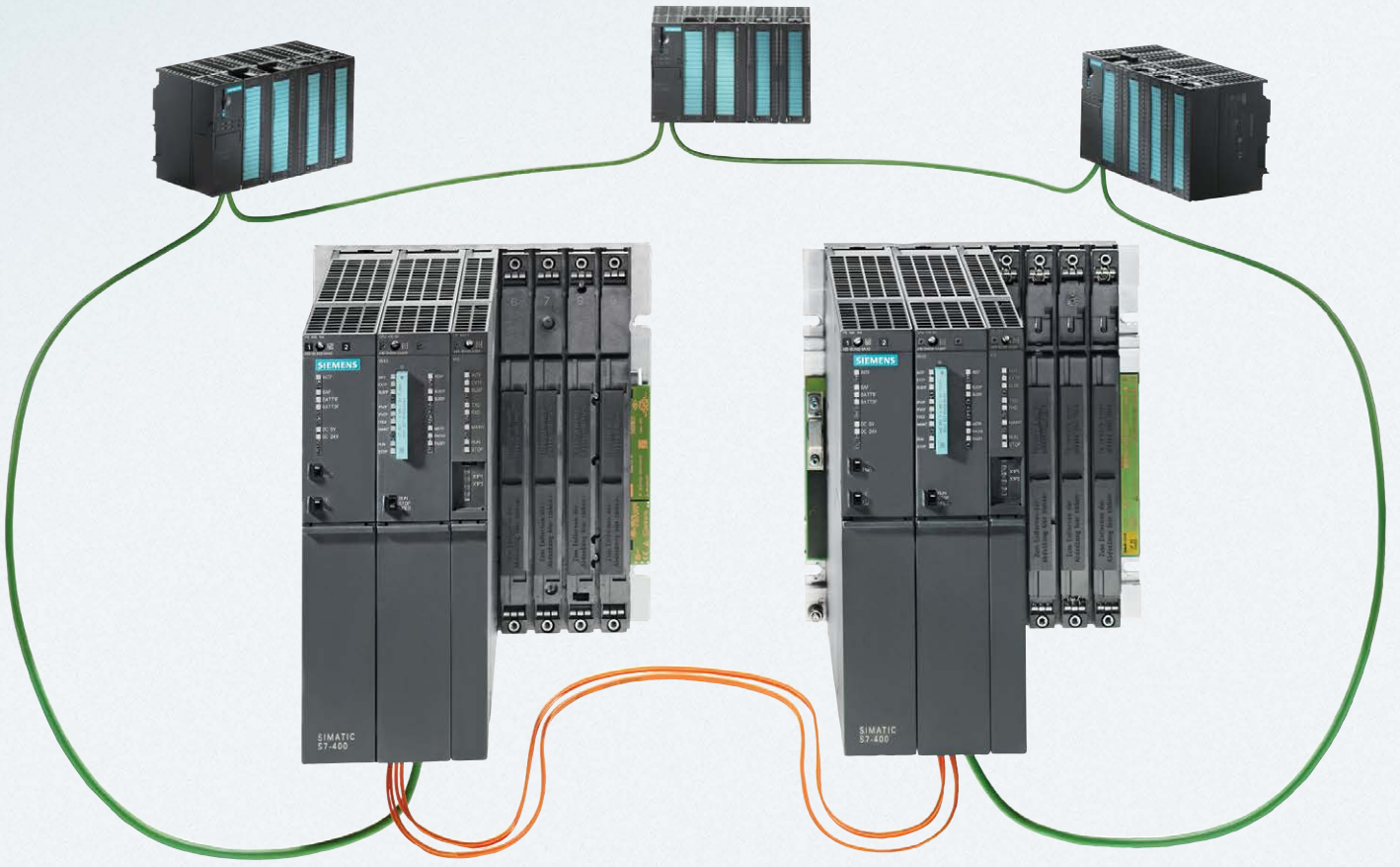

S7 400 H PROFINET REDUNDANT Sistem

Call Center: 444 0 747 | siemens.com.tr



SIMATIC S7-400

Malzeme Cinsi			Sipariş No	Birim Fiyatı Euro/Adet
SIMATIC S7-400 Modüler CPU				
CPU 412-1 DP	2 x 256 Kb	MPI / DP	FW.V7 6ES7412-1XJ07-0AB0	2.007.-
CPU 412-2 DP	2 x 512 Kb	MPI / DP, PROFIBUS DP	FW.V7 6ES7412-2XK07-0AB0	3.900.-
CPU 412-2 PN/DP**	2 x 512 Kb	MPI / DP, PROFINET (2 port)	FW.V7 6ES7412-2EK07-0AB0	4.511.-
CPU 414-2 DP	2 x 1 MB	MPI / DP, PROFIBUS DP	FW.V7 6ES7414-2XL07-0AB0	5.392.-
CPU 414-3 DP	2 x 2 MB	MPI / DP, PROFIBUS DP, 1 x IF slotu*	FW.V7 6ES7414-3XM07-0AB0	8.824.-
CPU 414-3 PN/DP**	2 x 2 MB	MPI / DP, PROFINET (2 port), 1 x IF slotu*	FW.V7 6ES7414-3EM07-0AB0	9.511.-
CPU 416-2 DP	2 x 4 MB	MPI / DP, PROFIBUS DP	FW.V7 6ES7416-2XP07-0AB0	12.380.-
CPU 416-3 DP	2 x 8 MB	MPI / DP, PROFIBUS DP, 1 x IF slotu*	FW.V7 6ES7416-3XS07-0AB0	16.962.-
CPU 416-3 PN/DP**	2 x 8 MB	MPI / DP, PROFINET (2 port), 1 x IF slotu*	FW.V7 6ES7416-3ES07-0AB0	17.721.-
CPU 417-4 DP	2 x 15 MB	MPI / DP, PROFIBUS DP, 2 x IF slotu*	FW.V7 6ES7417-4XT07-0AB0	20.516.-
*IF 964 DP, PROFIBUS DP Haberleşme Modülü (Master / Slave)			6ES7964-2AA04-0AB0	858.-

** Entegre WEB Server özelliği



S7 400 PLC

SIMATIC S7-400 H/F/FH CPU (emniyet ve yedekli (redundant) uygulamalar için)				
CPU 414F-3 PN/DP**	2 x 2 MB	MPI / DP, PROFINET (2 port), 1 x IF slotu*	6ES7414-3FM07-0AB0	10.020.-
CPU 416F-2 DP	2 x 4 MB	MPI / DP, PROFIBUS DP	6ES7416-2FP07-0AB0	13.130.-
CPU 416F-3 PN/DP**	2 x 8 MB	MPI / DP, PROFINET (2 port), 1 x IF slotu*	6ES7416-3FS07-0AB0	18.830.-
*IF 964 DP, PROFIBUS DP Haberleşme Modülü (Master / Slave)			6ES7964-2AA04-0AB0	858.-

** Entegre WEB Server özelliği



S7 F Dist. Safety V5.4 F-CPU için Failsafe Programlama Yazılımı			6ES7833-1FC02-0YA5	1.041.-
CPU 412-5 H PN/DP***	2 x 512 Kb	MPI / DP, DP, PROFINET (2 port), 2 x Sync##	6ES7412-5HK06-0AB0	5.040.-
CPU 414-5 H PN/DP***	2 x 2 MB	MPI / DP, DP, PROFINET (2 port), 2 x Sync##	6ES7414-5HM06-0AB0	10.725.-
CPU 416-5 H PN/DP***	6 + 10 MB	MPI / DP, DP, PROFINET (2 port), 2 x Sync##	6ES7416-5HS06-0AB0	16.133.-
CPU 417-5 H PN/DP***	2 x 16 MB	MPI / DP, DP, PROFINET (2 port), 2 x Sync##	6ES7417-5HT06-0AB0	21.084.-

***DP portlar sadece Master, PN portlar sadece IO Kontrolör olarak kullanılabilir.

##Sync Modül, 10 m, H sistemler için 4 adet senkronizasyon modülü gereklidir	6ES7960-1AA06-0XA0	548.-
##Sync Modül, 10 km, H sistemler için 4 adet senkronizasyon modülü gereklidir	6ES7960-1AB06-0XA0	918.-
##Sync Kablo, 1 m, H sistemler için 2 adet senkronizasyon kablosu gerekmektedir	6ES7960-1AA04-5AA0	117.-
##Sync Kablo, 2 m, H sistemler için 2 adet senkronizasyon kablosu gerekmektedir	6ES7960-1AA04-5BA0	165.-
##Sync Kablo, 10 m, H sistemler için 2 adet senkronizasyon kablosu gerekmektedir	6ES7960-1AA04-5KA0	183.-
S7 F System SW, H-CPU için Failsafe Programlama Yazılımı (v6.2)	6ES7833-1CC46-0YA5	1723.-
F Runtime Lisans, H-CPU için Failsafe Lisansı (1 adet gereklidir)	6ES7833-1CC00-6YX0	832.-



S7 400 F/H

S7-400H Bundle (Paket)			
DVDİçeriği;			
2x CPU 41x-5H PN/DP			
1x UR2-H (6ES7 400-2JA00-0AA0)			
4x Sync.Modül (6ES7 960-1AA06-0XA0) ,10mt.			
2x Sync.Kablo (6ES7 960-1AA04-5AA0) ,1mt.			
Her Bundle için 2 adet ek hafıza modülü ve 4 adet pil (6ES7 971-0BA00) ayrıca sipariş edilmelidir.			
PS 407: 6ES7 407-0KA02-0AA0 (120/230 V AC/DC, 5V DC/10A)			
PS 405: 6ES7 405-0KA02-0AA0 (24/48/60 V DC, 5V DC/10A)			
412-5 H AC Bundle	DVDİçeriği + 2 x PS 407	6ES7400-OHR01-4AB0	15.915.-
414-5 H AC Bundle	DVDİçeriği + 2 x PS 407	6ES7400-OHR02-4AB0	26.731.-
416-5 H AC Bundle	DVDİçeriği + 2 x PS 407	6ES7400-OHR03-4AB0	38.046.-
417-5 H AC Bundle	DVDİçeriği + 2 x PS 407	6ES7400-OHR04-4AB0	48.002.-
412-5 H DC Bundle	DVDİçeriği + 2 x PS 405	6ES7400-OHR51-4AB0	15.951.-
414-5 H DC Bundle	DVDİçeriği + 2 x PS 405	6ES7400-OHR52-4AB0	27.319.-
416-5 H DC Bundle	DVDİçeriği + 2 x PS 405	6ES7400-OHR53-4AB0	38.135.-
417-5 H DC Bundle	DVDİçeriği + 2 x PS 405	6ES7400-OHR54-4AB0	48.130.-



S7 400 H (Redundant)



SIMATIC S7-400



S7 400 Giriş/Çıkış Modülü

Malzeme Cinsi		Sipariş No	Birim Fiyat Euro/Adet	
SIMATIC S7-400 Dijital Giriş/Çıkış Modülleri				
SM 421	24 V DC, diyagnostik	16DI	6ES7421-7BH01-0AB0	954.-
SM 421	120/230 V AC / DC	16DI	6ES7421-1FH20-0AA0	563.-
SM 421	24/60 V AC / DC, diyagnostik	16DI	6ES7421-7DH00-0AB0	619.-
SM 421	24 V DC	32DI	6ES7421-1BL01-0AA0	509.-
SM 421	120 V AC / DC	32DI	6ES7421-1EL00-0AA0	1.018.-
SM 422	24 V DC, 2 A	16DO	6ES7422-1BH11-0AA0	596.-
SM 422	120/230 V AC, 2 A	16DO	6ES7422-1FH00-0AA0	890.-
SM 422	Röle, 5 A	16DO	6ES7422-1HH00-0AA0	940.-
SM 422	24 V DC, 0.5 A	32DO	6ES7422-1BL00-0AA0	749.-
SM 422	24 V DC, 0.5 A, diyagnostik	32DO	6ES7422-7BL00-0AB0	1.543.-
Dijital/Analog/Fonksiyon Modülleri için Ön Konnektör (vidalı)			6ES7492-1AL00-0AA0	66.-
Dijital/Analog/Fonksiyon Modülleri için Ön Konnektör (yaylı)			6ES7492-1BL00-0AA0	65.-



S7 400 Fonksiyon Modülü

Malzeme Cinsi		Sipariş No	Birim Fiyat Euro/Adet	
SIMATIC S7-400 Analog Giriş/Çıkış Modülleri				
SM 431	V, mA, R	8AI, 13 Bit	6ES7431-1KF00-0AB0	1.070.-
SM 431	V, mA, R, RTD, TC	8AI, 14 Bit	6ES7431-1KF10-0AB0	1.603.-
SM 431	V, mA, R	8AI, 14 Bit	6ES7431-1KF20-0AB0	2.493.-
SM 431	V, mA, TC	8AI, 16 Bit	6ES7431-7KF00-0AB0	4.156.-
SM 431	RTD	8AI, 16 Bit	6ES7431-7KF10-0AB0	1.559.-
SM 431	V, mA	16AI, 13 Bit	6ES7431-0HH00-0AB0	1.426.-
SM 431	V, mA, R, RTD, TC	16AI, 16 Bit	6ES7431-7QH00-0AB0	3.322.-
SM 432	V, mA	8AO, 13 Bit	6ES7432-1HF00-0AB0	1.661.-
Dijital/Analog/Fonksiyon Modülleri için Ön Konnektör (vidalı)			6ES7492-1AL00-0AA0	66.-
Dijital/Analog/Fonksiyon Modülleri için Ön Konnektör (yaylı)			6ES7492-1BL00-0AA0	65.-



S7 400 CP

Malzeme Cinsi		Sipariş No	Birim Fiyat Euro/Adet	
SIMATIC S7-400 Fonksiyon Modülleri				
FM 450-1	Hızlı sayıcı, 2 kanal, maks. 500 kHz		6ES7450-1AP01-0AE0	1.271.-
FM 451	Pozisyon Kontrol, 3 eksen		6ES7451-3AL00-0AE0	2.436.-
FM 452	Elektronik Kam Kontrol		6ES7452-1AH00-0AE0	1.777.-
FM 453	Pozisyon Kontrol, 3 eksen (Servo/Step Motor)		6ES7453-3AH00-0AE0	4.210.-
FM 455 C	PID Daimi Kontrol Modülü, 16 kanal, 16 analog çıkış		6ES7455-0VS00-0AE0	3.633.-
FM 455 S	PID Step/Pulse Kontrol Modülü, 16 kanal, 32 dijital çıkış		6ES7455-1VS00-0AE0	3.251.-
Dijital/Analog/Fonksiyon Modülleri için Ön Konnektör (vidalı)			6ES7492-1AL00-0AA0	66.-
Dijital/Analog/Fonksiyon Modülleri için Ön Konnektör (yaylı)			6ES7492-1BL00-0AA0	65.-

Malzeme Cinsi		Sipariş No	Birim Fiyat Euro/Adet	
SIMATIC S7-400 Haberleşme Modülleri				
CP 440-1	Point-to-Point, RS 422/485, ASCII/3964 (R)		6ES7440-1CS00-0YE0	1.834.-
CP 441-1***	Point-to-Point, 1 x kanal		6ES7441-1AA05-0AE0	1.227.-
CP 441-2***	Point-to-Point, 2 x kanal, yüklenebilir modbus protokol		6ES7441-2AA05-0AE0	2.799.-
***RS 232 C	Haberleşme Arabirim Modülü		6ES7963-1AA10-0AA0	302.-
***20 mA (TTY)	Haberleşme Arabirim Modülü		6ES7963-2AA10-0AA0	326.-
***RS 422/485	Haberleşme Arabirim Modülü		6ES7963-3AA10-0AA0	351.-
CP 443-5 Ext.	PROFIBUS DP Haberleşme Arabirimi		6GK7443-5DX05-0XE0	2.274.-
CP 443-1**	End. Ethernet, PROFINET, TCP/IP, UDP, 2 x RJ45 portu		6GK7443-1EX30-0XE0	3.573.-
CP 443-1 Adv.**	End. Ethernet, PROFINET, TCP/IP, UDP, FTP, www server		6GK7443-1GX30-0XE0	4.072.-

** PROFINET için Firmware V5 ve üzeri olan CPU'lar ile kullanılabilir. 4xRJ45 portlu



S7 400 Rack

Malzeme Cinsi		Sipariş No	Birim Fiyat Euro/Adet	
SIMATIC S7-400 Rack				
Rack UR1	Universal Rack, 18 slot		6ES7400-1TA01-0AA0	1.378.-
Rack UR2	Universal Rack, 9 slot		6ES7400-1JA01-0AA0	716.-
Rack CR2	Ana rack, 18 slot (2 segmentli, 8 + 10)		6ES7401-2TA01-0AA0	1.721.-
Rack CR3	Ana rack, 4 slot		6ES7401-1DA01-0AA0	610.-
Rack UR2-H	Universal Rack, 18 slot (9 + 9, H sistem için)		6ES7400-2JA00-0AA0	1.355.-
Rack ER1	Genişletme rack, 18 slot		6ES7403-1TA01-0AA0	1.093.-
Rack ER2	Genişletme rack, 9 slot		6ES7403-1JA01-0AA0	575.-

SIMATIC S7-400

Malzeme Cinsi		Sipariş No	Birim Fiyatı Euro/Adet
SIMATIC S7-400 Güç Kaynakları			
PS 405 4 A	24/48/60 V DC, 5V DC/4A	6ES7405-0DA02-0AA0	575.-
PS 405 10 A#	24/48/60 V DC, 5V DC/10A	6ES7405-0KA02-0AA0	1.093.-
PS 405 10 A#	24/48/60 V DC, 5V DC/10A, redundant	6ES7405-0KR02-0AA0	1.328.-
PS 405 20 A#	24/48/60 V DC, 5V DC/20A	6ES7405-0RA02-0AA0	1.433.-
PS 407 4 A	120/230 V AC/DC, 5V DC/4A	6ES7407-0DA02-0AA0	498.-
PS 407 10 A#	120/230 V AC/DC, 5V DC/10A	6ES7407-0KA02-0AA0	1.032.-
PS 407 10 A#	120/230 V AC/DC, 5V DC/10A, redundant	6ES7407-0KR02-0AA0	1.293.-
PS 407 10 A#	120/230 V AC/DC, 5V DC/20A	6ES7407-0RA02-0AA0	1.378.-
Pil	# işaretleri için 2, diğerleri için 1 adet gereklidir.	6ES7 971-0BA00	20.-



S7 400 PS

SIMATIC S7-400 Hafıza Modülleri				
RAM	64 Kb	Hafıza Modülü	6ES7952-0AF00-0AA0	476.-
RAM	256 Kb	Hafıza Modülü	6ES7952-1AH00-0AA0	655.-
RAM	1 MB	Hafıza Modülü	6ES7952-1AK00-0AA0	1.031.-
RAM	2 MB	Hafıza Modülü	6ES7952-1AL00-0AA0	1.262.-
RAM	4 MB	Hafıza Modülü	6ES7952-1AM00-0AA0	2.062.-
RAM	8 MB	Hafıza Modülü	6ES7952-1AP00-0AA0	3.444.-
RAM	16 MB	Hafıza Modülü	6ES7952-1AS00-0AA0	5.163.-
RAM	64 MB	Hafıza Modülü	6ES7952-1AY00-0AA0	5.931.-
FEPR0M	64 Kb	Hafıza Modülü	6ES7952-0KF00-0AA0	355.-
FEPR0M	256 Kb	Hafıza Modülü	6ES7952-0KH00-0AA0	566.-
FEPR0M	1 MB	Hafıza Modülü	6ES7952-1KK00-0AA0	612.-
FEPR0M	2 MB	Hafıza Modülü	6ES7952-1KL00-0AA0	804.-
FEPR0M	4 MB	Hafıza Modülü	6ES7952-1KM00-0AA0	1.031.-
FEPR0M	8 MB	Hafıza Modülü	6ES7952-1KP00-0AA0	1.608.-
FEPR0M	16 MB	Hafıza Modülü	6ES7952-1KS00-0AA0	2.182.-
FEPR0M	32 MB	Hafıza Modülü	6ES7952-1KT00-0AA0	3.328.-
FEPR0M	64 MB	Hafıza Modülü	6ES7952-1KY00-0AA0	4.938.-



Hafıza Modülü

SIMATIC S7-400 Genişletme Modülleri			
IM 460-0	Ana Rack genişletme arabirimi, maks. 5 m, +C bus	6ES7460-0AA01-0AB0	817.-
IM 461-0	Genişletme Rack arabirimi, maks. 5 m, +C bus	6ES7461-0AA01-0AA0	817.-
IM Kablo, 0.75 m	IM 461-0 için bağlantı kablosu	6ES7468-1AH50-0AA0	276.-
IM Kablo, 1.5 m	IM 461-0 için bağlantı kablosu	6ES7468-1BB50-0AA0	296.-
IM Kablo, 5 m	IM 461-0 için bağlantı kablosu	6ES7468-1BF00-0AA0	356.-
IM Sonlandırıcı	IM 461-0 için sonlandırıcı	6ES7461-0AA00-7AA0	115.-
IM 460-1	Ana Rack genişletme arabirimi, maks. 1.5 m, -C bus, +5V	6ES7460-1BA01-0AB0	699.-
IM 461-1	Genişletme Rack arabirimi, maks. 1.5 m, -C bus, +5V	6ES7461-1BA01-0AA0	764.-
IM Kablo, 0.75 m	IM 461-1 için bağlantı kablosu	6ES7468-3AH50-0AA0	276.-
IM Kablo, 1.5 m	IM 461-1 için bağlantı kablosu	6ES7468-3BB50-0AA0	296.-
IM 460-3	Ana Rack genişletme arabirimi, maks. 102 m, +C bus	6ES7460-3AA01-0AB0	1.082.-
IM 461-3	Genişletme Rack arabirimi, maks. 102 m, +C bus	6ES7461-3AA01-0AA0	1.082.-
IM Kablo, 0.75 m	IM 461-3 için bağlantı kablosu	6ES7468-1AH50-0AA0	276.-
IM Kablo, 1.5 m	IM 461-3 için bağlantı kablosu	6ES7468-1BB50-0AA0	296.-
IM Kablo, 5 m	IM 461-3 için bağlantı kablosu	6ES7468-1BF00-0AA0	356.-
IM Kablo, 10 m	IM 461-3 için bağlantı kablosu	6ES7468-1CB00-0AA0	454.-
IM Kablo, 25 m	IM 461-3 için bağlantı kablosu	6ES7468-1CC50-0AA0	781.-
IM Kablo, 50 m	IM 461-3 için bağlantı kablosu	6ES7468-1CF00-0AA0	1.240.-
IM Kablo, 100 m	IM 461-3 için bağlantı kablosu	6ES7468-1DB00-0AA0	2.177.-
IM Sonlandırıcı	IM 461-3 için sonlandırıcı	6ES7461-3AA00-7AA0	144.-



S7 400 IM

+C bus: Komunikasyon bus aktarılır.
-C bus : Komunikasyon bus aktarılmaz.
+5V : Rack beslemesi aktarılır.



SIMATIC PCS 7 İLE OPERASYONEL MÜKEMMELLİK BİR STANDARTTIR

Güvendiğiniz Performans

Endüstriyel tesislerde operasyonel verimliliğin sağlanması için uzmanlık ve otomasyonun uyumlu etkileşimi, temel gereksinimlerden biridir. Bir diğer gereksinim daha vardır: Performans beklentilerini tam olarak karşılayan bir proses kontrol sistemi. Simatic PCS 7 işte bu noktada tesisinizin potansiyelini tam yaşam çevrimi boyunca optimize eden sayısız fırsatlar sunarak öne çıkmaktadır. Bunlar proses kontrolünden, ürün kalitesinin izlenmesine, performans değerlerine ve proses optimizasyonuna kadar her seviyeyi kapsamaktadır. Avantajlar açıktır: Çalışmada süreklilik ve yatırımda güvencenin yanı sıra proses esnekliğinde sağlanan iyileşme. Konu verimlilik ve üretim çıktıları olduğu zaman işi şansa bırakmayın. Tesisinizin potansiyelini ortaya çıkaracak performansa güvenin.

Call Center: 444 0 747 | siemens.com/simatic-pcs7

SIEMENS

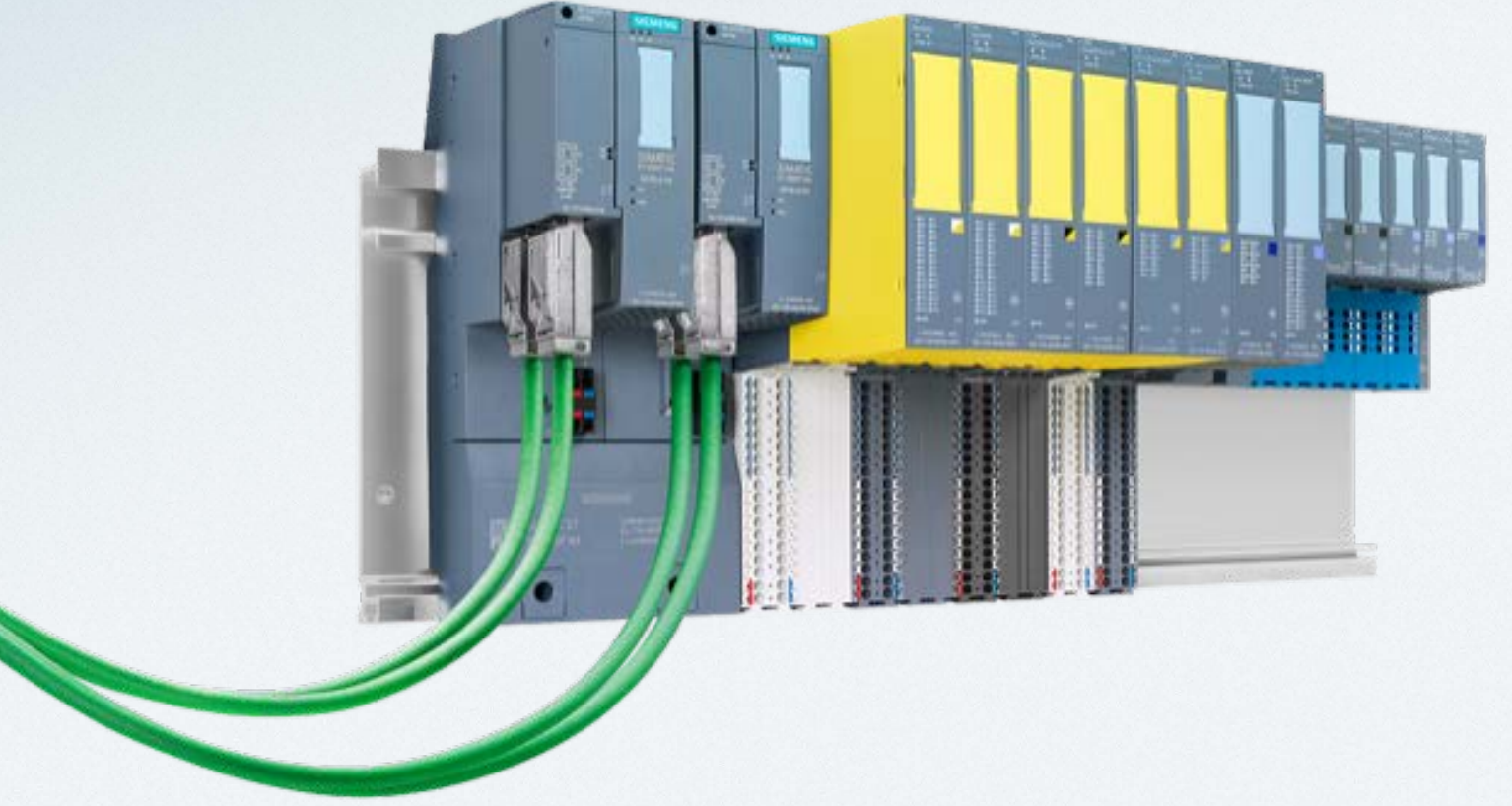

SIMATIC ET200SP HA

Proses Endüstrileri İçin Tasarlanmış
I/O Sistemi: **Maksimum**

Erişilebilirlik ve Esneklik

Herhangi bir proses uygulaması için Standard, Fail-Safe ve ex-Proof modülleri bir araya getiren yeni bir IO sistemi. Proses endüstrilerinin zorlu ortamlarına karşı uyarlanmış operasyon çalışma sıcaklık aralığı ve modülleri üzerinde özel kaplaması ile maksimum performans sağlar.

- Yedekli Profinet Haberleşme arayüzü (Profinet R1 & Profinet S2)
- -40...+70 Derece operasyon sıcaklığı ile proses endüstrileri gereksinimlerini sağlar
- Standard, Fail-Safe ve EX-Proof IO modüllerini aynı anda kullanabilme imkanı
- Modül tasarımında extra koruma sağlayan ve standard sunulan Conformal Coating (ISA-S71.04/ G3)
- Namur NE21 EMC gereksinimleri
- Yedekli IO modül desteği
- Profinet CiR: Sistemde duruşuz olarak konfigürasyon değişimi
- Multi-HotSwap: Enerji altında birden fazla modülün sökülüp takılabilmesi
- Hızlı ve Kolay kablolama

Call Center: 444 0 747 | siemens.com.tr

SIEMENS

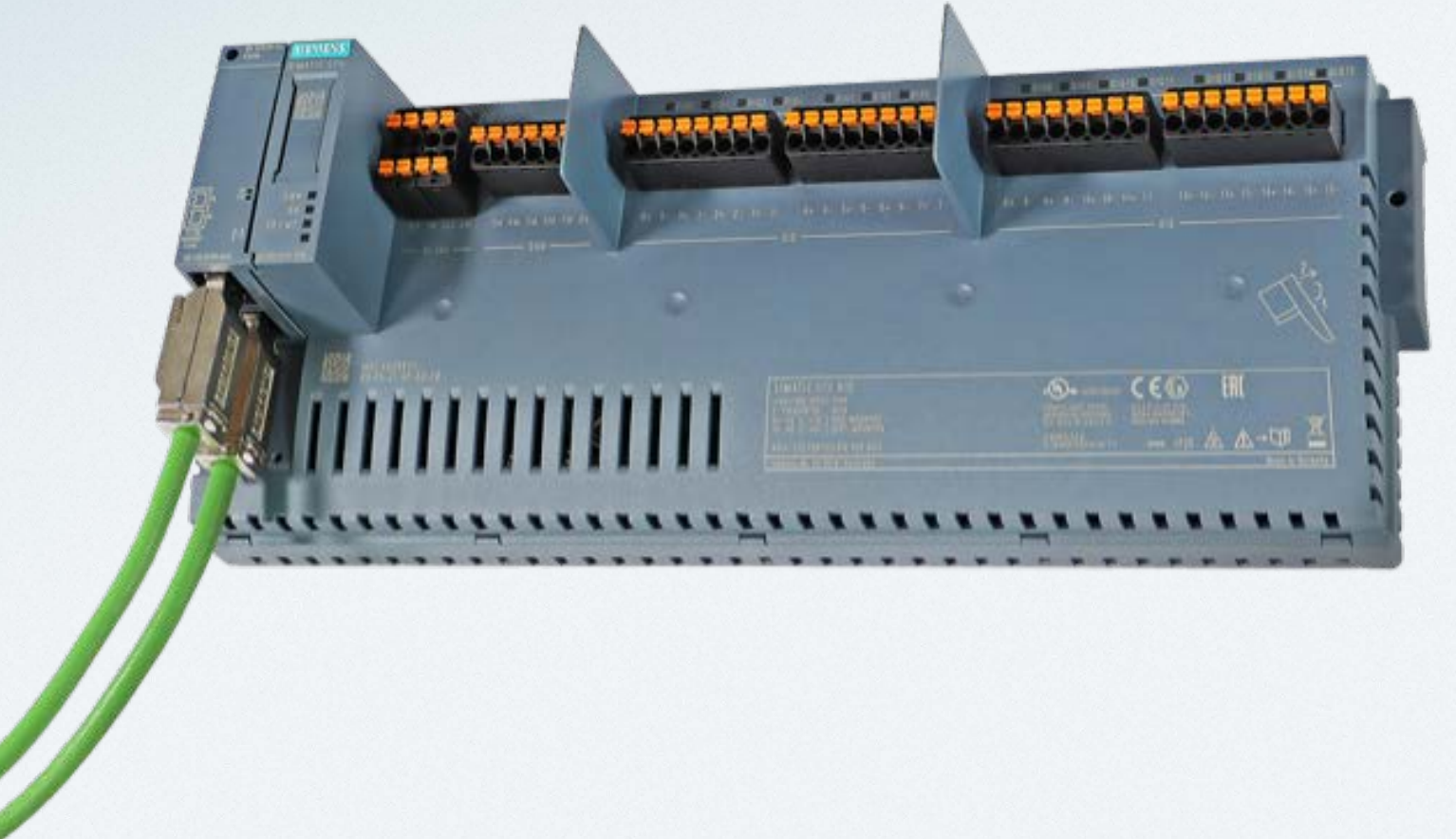

SAHA CİHAZLARININ KOLAY VE HIZLI ENTEGRASYONU

SIMATIC Compact Field Unit (CFU)

Profibus PA Protokolü ile haberleşen saha cihazlarının Profinet protokolüne entegrasyonuna yenilikçi bir bakış açısı: CFU. Cihazlarınızdan tam performans almanız için hem bir lokal haberleşme yönetimini hem de güç dağıtım özelliklerini aynı anda sunar.

- Yedekli Profinet Haberleşme arayüzü (Profinet R1 & Profinet S2)
- Profibus PA Protokolü cihazları için 8 adet entegrasyon portu
- Bağımsız olarak kullanılabilen 8x DI/DO portu
- Hızlı sayıcı entegrasyonu
- Plug-and-Produce: Tak ve çalıştır özelliği ile sisteme entegre edilmek istenilen saha cihazlarının otomatik devreye alınması
- -40...+70 Derece operasyon sıcaklığı ile proses endüstrileri gereksinimlerini sağlar
- Modül tasarımında extra koruma sağlayan ve standard sunulan Conformal Coating (ISA-S71.04/ G3)
- Hızlı ve Kolay kablolanmaya ek olarak otomatik Profibus PA adres ataması

Call Center: 444 0 747 | [siemens.com/simatic-pcs7-v9](https://www.siemens.com/simatic-pcs7-v9)

SIEMENS



SIMATIC S7-1500 VE TIA PORTAL

Otomasyonda yeni boyutlar

En yüksek performans, en yüksek düzeyde kullanılabilirlik: Otomasyonda bir dönüm noktası olan SIMATIC® S7-1500, yeni nesil kontrol ailesidir. Tek bir kontrolör ile hem standart hem de emniyet gerektiren uygulamalarınızda kullanabilirsiniz.

Güçlü yönlerimiz:

- Sistem Performansı - Hızlı tepki süreleri ve en yüksek düzeyde kalite kontrolü
- Entegre Teknoloji - Entegre hareket kontrol fonksiyonları ve PROFIdrive aracılığıyla sürücülerin mükemmel entegrasyonu
- Entegre Güvenlik - Yatırımınızın en yüksek düzeyde korunması için güvenlik entegrasyonu

Verimlilik sağlayan özelliklerimiz:

- Yenilikçi Tasarım ve Kolay Kullanım - En kolay şekilde kullanım ve hızlı devreye alma
- Entegre Sistem Diagnostiği - Otomatik oluşturulan ve tesisinizin durumu hakkında detaylı diagnostik bilgi gösterimi ile arızalarda tam şeffaflık
- TIA Portal - Projelerinizde yüksek mühendislik verimliliği ile düşük proje maliyetleri

Call Center: 444 0 747 | siemens.com.tr/s7-1500

SIEMENS

SIMATIC S7-1500



S7 1500 CPU

Malzeme Cinsi		Sipariş No	Birim Fiyatı Euro/Adet
SIMATIC S7-1500 Modüler CPU			
CPU 1511-1PN	150 KB + 1MB* PROFINET IRT x 2 port	6ES7511-1AK02-0AB0	947,-
CPU 1513-1PN	300 KB + 1,5MB* PROFINET IRT x 2 port	6ES7513-1AL02-0AB0	2108,-
CPU 1515-2PN	500 KB + 3MB* PROFINET IRT x 2 port+PROFINET RT	6ES7515-2AM02-0AB0	3084,-
CPU 1516-3PN/DP	1 MB + 5MB* PROFINET IRT x 2 port + PROFINET RT + Profibus DP	6ES7516-3AN02-0AB0	4990,-
CPU 1517-3PN/DP	2 MB + 8MB* PROFINET IRT x 2 port + PROFINET RT + Profibus DP	6ES7517-3AP00-0AB0	6589,-
CPU 1518-4 PN/DP	4MB + 20MB* PROFINET IRT x 2 port + PROFINET RT + ETHERNET + Profibus DP	6ES7518-4AP00-0AB0	9584,-

* SMC Hafıza Kartı gereklidir!



S7 1500 Compact CPU

SIMATIC S7-1500 Compact CPU			
CPU 1511C-1 PN	175 KB + 1MB* PROFINET IRT x 2 port 16DI/16DO/5AI/2AO 6xHSC 4xPTO/PWM/F	6ES7511-1CK01-0AB0	1756,-
CPU 1512C-1PN	250 KB + 1,5MB* PROFINET IRT x 2 port 32DI/32DO/5AI/2AO 6xHSC 4xPTO/PWM/F	6ES7512-1CK01-0AB0	2521,-

S7-1500 Başlangıç Paketi
CPU1511C 16DI/16DO/5AI/2AO 6 Hızlı Sayıcı
+ Ön konnektörler + Ray + Hafıza kartı + Güç kaynağı + Ethernet Kablo + TIA Portal V16 yazılımı (1 yıllık lisans) + ProDiag + OPC UA **Simatic 60. Yıl Özel**

* SMC Hafıza Kartı gereklidir!



S7 1500F CPU

SIMATIC S7-1500 Failsafe CPU			
CPU 1511F-1PN	225 KB + 1 MB* PROFINET IRT x 2 port	6ES7511-1FK02-0AB0	1268,-
CPU 1513F-1PN	450 KB + 1,5 MB* PROFINET IRT x 2 port	6ES7513-1FL02-0AB0	2555,-
CPU 1515F- 2PN	750 KB + 3 MB* PROFINET IRT x 2 port + PROFINET RT	6ES7515-2FM02-0AB0	3547,-
CPU 1516F-3 PN/DP	1,5 MB + 5 MB* PROFINET IRT x 2 port + PROFINET RT + Profibus DP	6ES7516-3FN02-0AB0	5519,-
CPU 1517F-3 PN/DP	3 MB + 8 MB* PROFINET IRT x 2 port + PROFINET RT + Profibus DP	6ES7517-3FP00-0AB0	7420,-
CPU 1518F-4 PN/DP	6 MB + 20 MB* PROFINET IRT x 2 port + PROFINET RT + ETHERNET + Profibus DP	6ES7518-4FP00-0AB0	10781,-

* SMC Hafıza Kartı gereklidir!

Yeni



S7-1500H CPU

SIMATIC S7-1500R/H Redundant CPU			
SIMATIC S7-1500HF Bundle** #	2 x 1518HF-4PN CPU, 4xSync Modülü, 2x1m f/o patch kablo. (SMC* hariç.)	6ES7500-0JP00-0AB0	25322,-
SIMATIC S7-1500H Bundle**	2 x 1517H-3PN CPU, 4xSync Modülü, 2x1m f/o patch kablo. (SMC* hariç.)	6ES7500-0HP00-0AB0	17606,-
CPU 1518HF-4 PN*** #	9 MB + 60 MB* Profinet RT x 2 port + Ethernet x 2 port + SYNC portları	6ES7518-4JP00-0AB0	11639,-
CPU 1517H-3 PN***	2 MB + 8 MB* Profinet RT x 2 port + Ethernet + SYNC portları	6ES7517-3HP00-0AB0	7781,-
CPU 1515R-2 PN	500 KB + 3 MB* Profinet RT x 2 port + Ethernet	6ES7515-2RM00-0AB0	4043,-
CPU 1513R-1 PN	300 KB + 1.5 MB* Profinet RT x 2 port	6ES7513-1RL00-0AB0	2669,-
Senkronizasyon modülü 10 m	Senkronizasyon modülü (SFP) , 10 metre mesafeye kadar	6ES7960-1CB00-0AA5	458,-
Senkronizasyon modülü 10 km	Senkronizasyon modülü (SFP) , 10 kilometre mesafeye kadar	6ES7960-1FB00-0AA5	916,-
F/O Senkronizasyon kablosu 1 m	Hazır patch kablo, iki ucu soketli, 1 metre	6ES7960-1BB00-5AA5	107,-
F/O Senkronizasyon kablosu 2 m	Hazır patch kablo, iki ucu soketli, 2 metre	6ES7960-1BC00-5AA5	122,-
F/O Senkronizasyon kablosu 10 m	Hazır patch kablo, iki ucu soketli, 10 metre	6ES7960-1CB00-5AA5	153,-

* SMC Hafıza Kartı gereklidir!

** Bundle paket içerisinde gelen senkronizasyon modülleri 10m'ye kadar mesafeyi destekle

*** Bir H-Sistemde 4 adet SFP senkronizasyon modülü gereklidir.

Redundant + Failsafe özellikli CPU



S7-1500R CPU



SYNC Modülü



F/O Kablo

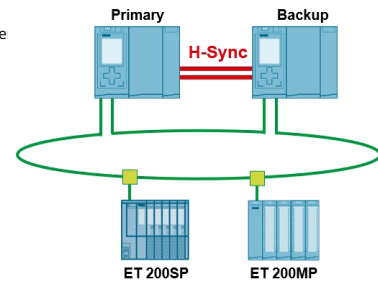

SIMATIC S7-1500



Malzeme Cinsi		Sipariş No	Birim Fiyatı Euro/Adet
SIMATIC S7-1500 ODK			
CPU 1518-4 PN/DP MFP	4MB + 20MB* MFP CPU PROFINET IRT x 2 port + PROFINET RT + ETHERNET + Profibus DP	6ES7518-4AX00-1AC0	10781,-
CPU 1518F-4 PN/DP MFP	6MB + 20 MB* MFP F-CPU PROFINET IRT x 2 port + PROFINET RT+ ETHERNET + Profibus DP	6ES7518-4FX00-1AC0	11900,-
ODK 1500S V2.5 (Download)	Open Development Kit Yazılımı 1500S V2.0 (İndirilebilir Versiyon) C/C++ ile ürün geliştirme seti (İndirilebilir Versiyon)	6ES7806-2CD03-0YGO	3226,-
ODK 1500S V2.5 (DVD)	Open Development Kit Yazılımı 1500S V2.5 (DVD versiyonu) C/C++ ile ürün geliştirme seti	6ES7806-2CD03-0YAO	3619,-
Target 1500STM for Simulink(R) V5.0 (Download)	Simulink Entegrasyon Yazılımı (İndirilebilir Versiyon)	6ES7823-1BE04-0YA5	1898,-
Target 1500STM for Simulink(R) V5.0 Upgrade (Download)	Upgrade SIMATIC Target 1500S™ for Simulink® V2.0... V4.0 -> V5.0 (İndirilebilir Versiyon)	6ES7823-1BE04-0YE5	759,-
Target 1500S + ODK 1500S Bundle (Download)	Target 1500S (TM) Simulink 5.0 + ODK 1500S 2.5 Paket (İndirilebilir Versiyon)	6ES7823-1BE14-0YAO	3795,-
SIMATIC Model Based Design 2021 PoC 90 günlük Bundle (Download)	"SIMATIC Target 1500S (TM) for Simulink (R) V5.0 PoC DL, SIMATIC ODK 1500S V2.5 PoC, SIMATIC S7-PLCSIM Advanced V4.0 PoC , SIMATIC STEP 7 Professional V17 PoC-90 günlük lisans (İndirilebilir Versiyon)"	6ES7823-1BE24-0YA3	505,-
SIMATIC ODK 1500S V2.5 PoC-90	SIMATIC ODK 1500S V2.5 PoC-90 günlük lisans (İndirilebilir Versiyon)	6ES7806-2CD03-0YG6	159,-

* Min. 2GB Hafıza Kartı gereklidir!

Ürün seçmek için TIA Selection Tool kullanmanız önerilir.



S7 1500 Giriş/Çıkış Modülleri

SIMATIC S7-1500 Dijital Giriş / Çıkış Modülleri (25 mm)

SM 521 16xDI	24V DC BA	6ES7521-1BH10-0AA0	268,-
SM 521 32xDI	24V DC BA	6ES7521-1BL10-0AA0	409,-
SM 522 16xDQ	24V DC/0.5A BA	6ES7522-1BH10-0AA0	249,-
SM 522 32xDQ	24V DC/0.5A BA	6ES7522-1BL10-0AA0	497,-
SM 523 16DI/16DO	DI 16x24V DC / DQ 16x24V DC/0.5A BA	6ES7523-1BL00-0AA0	520,-
Yedek Ön Konnektör	25 mm'lik I/O kartları için ön konnektör (Yedek Malzeme)	6ES7592-1BM00-0XA0	46,-

Not: 25 mm'lik I/O kartların içinde baskı tipi önkonnektör gelmektedir. Kanal bazında diagnostic özelliği yoktur.
Not: Kanal bazında diagnostic özelliği yoktur.

SIMATIC S7-1500 Dijital Giriş / Çıkış Modülleri (35 mm)

SM 521* 16 x DI	24 VDC SRC BA**	6ES7521-1BH50-0AA0	206,-
SM 521* 16 x DI	24 VDC HF	6ES7521-1BH00-0AB0	257,-
SM 521* 16 x DI	230 VAC BA**	6ES7521-1FH00-0AA0	288,-
SM 521* 16 x DI	DI 16x24...125VUC HF	6ES7521-7EH00-0AB0	647,-
SM 521* 32 x DI	24 VDC HF	6ES7521-1BL00-0AB0	404,-
SM 521# 64 x DI	24V DC 64xDI SNK/SRC BA**	6ES7521-1BP00-0AA0	387,-
SM 522* 8 x DO	24 VDC/2A HF	6ES7522-1BF00-0AB0	232,-
SM 522* 8 x DO	230 VAC/2A Triac ST	6ES7522-5FF00-0AB0	287,-
SM 522* 8 x DO	230 VAC/5A Röle ST	6ES7522-5HF00-0AB0	429,-
SM 522* 16 x DO	DQ 16x24...48VUC/125VDC/0.5A ST	6ES7522-5EH00-0AB0	963,-
SM 522* 16 x DO	DQ 16x230VAC/1A ST Triac	6ES7522-5FH00-0AB0	475,-
SM 522* 16 x DO	DQ 16x230VAC/2A ST Röle	6ES7522-5HH00-0AB0	459,-
SM 522* 16 x DO	24 VDC/0,5A HF	6ES7522-1BH01-0AB0	275,-
SM 522* 32 x DO	24 VDC/0,5A HF	6ES7522-1BL01-0AB0	575,-
SM 522# 64 x DO	24V DC/0,3A SNK BA**	6ES7522-1BP50-0AA0	526,-
SM 522# 64 x DO	24V DC/0,3A SNK SOSD SIL2 BA**	6ES7522-1BP00-0AA0	526,-
SM 523# 32DI/32DO	24 VDC/0,3A SNK/SRC BA**	6ES7523-1BP50-0AA0	458,-

* Ön konnektör seçilmelidir.

** Kanal bazında diagnostic özelliği yoktur.

Ön konnektör takılmaz, kablo ve terminal blok seçilmelidir. Tia selection tool kullanımı önerilir.

Yeni

SIMATIC S7-1500

Malzeme Cinsi	Sipariş No	Birim Fiyatı Euro/Adet
SIMATIC S7-1500 Analog Giriş / Çıkış Modülleri (25 mm)		
SM 531 4 x AI V,mA,R,RTD,TC 16bit ST #	6ES7531-7QD00-0AB0	405,-
SM 532 2x AQ U/I ST	6ES7532-5NB00-0AB0	346,-
SM 534 4XAI/2XAQ U/I/RTD/TC - U/I ST	6ES7534-7QE00-0AB0	753,-
Yedek Ön Konnektör 25 mm'lik I/O kartları için ön konnektör (Yedek Malzeme)	6ES7592-1BM00-0XAO	46,-

Not: 25 mm'lik I/O kartların içinde baskı tipi önkonnektör gelmektedir.
R ve RTD tipinde sinyaller bağlandığında kanal sayısı yarıya iner.

SIMATIC S7-1500 Analog Giriş / Çıkış Modülleri (35 mm)		
SM 531* 8 x AI V,mA,R,RTD 16bit BA #	6ES7531-7QF00-0AB0	551,-
SM 531* 8 x AI V,mA,R,RTD,TC 16bit ST #	6ES7531-7KF00-0AB0	778,-
SM 531* 8 x AI R,RTD,TC 16bit HF	6ES7531-7PF00-0AB0	1187,-
SM 531* 8 x AI V,mA 16bit HF	6ES7531-7NF00-0AB0	1050,-
SM 531* 8 x AI V,mA 16bit HS (Hızlı)	6ES7531-7NF10-0AB0	947,-
SM 531* 16x AI V 16bit BA	6ES7531-7LH00-0AB0	484,-
SM 531* 16x AI mA 16bit BA	6ES7531-7MH00-0AB0	484,-
SM 532* 4 x AO V,mA 16bit ST	6ES7532-5HD00-0AB0	660,-
SM 532* 4 x AO V,mA 16bit HF	6ES7532-5ND00-0AB0	906,-
SM 532* 8 x AO V,mA 16bit HS (Hızlı)	6ES7532-5HF00-0AB0	947,-

* Ön konnektör seçilmelidir.
R ve RTD tipinde sinyaller bağlandığında kanal sayısı yarıya iner.

SIMATIC S7-1500 Failsafe Giriş /Çıkış Modülleri		
SM 526 16 x F-DI * F-DI 16x24VDC PROFIsafe	6ES7526-1BH00-0AB0	847,-
SM 526 * 8 x F-DQ F-DQ 8x24VDC/2A PPM PROFIsafe	6ES7526-2BF00-0AB0	974,-

*Ön konnektör seçilmelidir.

SIMATIC S7-1500 Haberleşme Modülleri		
CM 540 BA #	PtP RS 232 Basic, Freeport, 3964(R), USS, 19200kbit (Modbus desteklemez)	6ES7540-1AD00-0AA0 537,-
CM 540 BA ##	PtP RS 422/485 Basic, Freeport, 3964(R), USS, 19200kbit (Modbus desteklemez)	6ES7540-1AB00-0AA0 712,-
CM 541 HF ##	PtP RS 422/485 High Feature, Freeport, 3964 (R), USS, MODBUS RTU Master, Slave	6ES7541-1AB00-0AB0 1161,-
CM 541 HF ##	PtP RS 232 High Feature, Freeport, 3964 (R), USS, MODBUS RTU Master, Slave	6ES7541-1AD00-0AB0 1080,-
CM 8xIO-Link*	CM 8xIO-Link , IO-Link Master V1.1 , 8 Port	6ES7547-1JF00-0AB0 733,-
CM 1542-5	PROFIBUS DP, DPV1 master or DP slave, S7 and PG/OP communication	6GK7542-5DX00-0XE0 1276,-
CP 1542-5	PROFIBUS DP, DPV1 master or DP slave, S7 and PG/OP communication	6GK7542-5FX00-0XE0 806,-
CM 1542-1	PROFINET as IO controller: TCP/IP, ISO-on-TCP, UDP, S7 communication, IP broadcast Multicast, SNMPV1	6GK7542-1AX00-0XE0 1276,-
CM 1543-1	End. Ethernet, 1GB TCP/IP, ISO, UDP, S7 communication, IP Broadcast/ Multicast	6GK7543-1AX00-0XE0 2065,-
CP 1545-1	End. Ethernet, 1GB TCP/IP, ISO, UDP, S7 communication, Firewall, MQTT, Cloud	6GK7545-1GX00-0XE0 2216,-
TIM 1531 IRC	TIM 1531 Industrial Remote Com. SINAUT ST7, IEC60870-5-101/104, DNP3	6GK7543-1MX00-0XE0 2656,-
# Sematic S7 PtP Kablo 5m	Point-to-Point (PtP) bağlantı için 9-pin D-Sub kablosu, iki uçlu, 5 metre	6ES7902-1AB00-0AA0 142,-
# Sematic S7 PtP Kablo 10m	Point-to-Point (PtP) bağlantı için 9-pin D-Sub kablosu, iki uçlu, 10 metre	6ES7902-1AC00-0AA0 176,-
# Sematic S7 PtP Kablo 15m	Point-to-Point (PtP) bağlantı için 9-pin D-Sub kablosu, iki uçlu, 15 metre	6ES7902-1AD00-0AA0 198,-
## Sematic S7 PtP Kablo 5m	Point-to-Point (PtP) bağlantı için 15-pin D-Sub kablosu, iki uçlu, 5 metre	6ES7902-3AB00-0AA0 142,-
## Sematic S7 PtP Kablo 10m	Point-to-Point (PtP) bağlantı için 15-pin D-Sub kablosu, iki uçlu, 10 metre	6ES7902-3AC00-0AA0 176,-
## Sematic S7 PtP Kablo 50m	Point-to-Point (PtP) bağlantı için 15-pin D-Sub kablosu, iki uçlu, 50 metre	6ES7902-3AG00-0AA0 304,-

*Ön konnektör seçilmelidir.
Ürün seçmek için TIA Selection Tool kullanmanız önerilir.



S7 1500
Giriş/Çıkış Modülleri

Yeni

Yeni

SIMATIC S7-1500



S7 1500

Malzeme Cinsi		Sipariş No	Birim Fiyatı Euro/Adet
SIMATIC S7-1500 Teknoloji Modülleri			
TM Count*	Hızlı sayıcı, 2 kanal, 24 V, maks 200 kHz / 800 kHz	6ES7550-1AA01-0AB0	648,-
TM PosInput*	Pozisyon Okuyucu, Hızlı sayıcı, 2 kanal, RS 422, SSI, maks. 1 MHz / 4 MHz	6ES7551-1AB00-0AB0	648,-
TM Timer*	Time-Based IO Modülü DIDQ 16x24V, 8DI, 16DQ, Count, PWM, Oversampling	6ES7552-1AA00-0AB0	648,-
TM PTO 4*	TM PTO 4xPTO 24V/422/TTL 4 Kanal Pulse Train Output	6ES7553-1AA00-0AB0	847,-

* Ön konnektör seçilmelidir.



Ekranlama Seti

SIMATIC S7-1500 Aksesuarları			
Ray 160	S7-1500 rayı, 160 mm	6ES7590-1AB60-0AA0	25,-
Ray 245	S7-1500 rayı, 245 mm	6ES7590-1AC40-0AA0	41,-
Ray 482	S7-1500 rayı, 482 mm	6ES7590-1AE80-0AA0	37,-
Ray 530	S7-1500 rayı, 530 mm	6ES7590-1AF30-0AA0	46,-
Ray 830	S7-1500 rayı, 830 mm	6ES7590-1AJ30-0AA0	60,-
Ray 2000	S7-1500 rayı, 2000 mm	6ES7590-1BC00-0AA0	101,-
PS 25W	Sistem güç kaynağı, 24 V DC, 25 W	6ES7505-0KA00-0AB0	271,-
PS 60W	Sistem güç kaynağı, 24/48/60 V DC, 60 W	6ES7505-0RA00-0AB0	675,-
PS 60W HF	Sistem güç kaynağı, 24/48/60 V DC, 60 W, Buffer Özellikli, CPU Kalıcı hafıza artırma	6ES7505-0RB00-0AB0	935,-
PS 60W	Sistem güç kaynağı, 120/230 V AC/DC, 60 W	6ES7507-0RA00-0AB0	675,-
PM 70W	Yük güç modülü, 120/230 V AC, 70 W	6EP1332-4BA00	172,-
PM 190W	Yük güç modülü, 120/230 V AC, 190 W	6EP1333-4BA00	240,-
SMC 4 MB	SIMATIC hafıza kartı, 4 MB	6ES7954-8LC03-0AA0	66,-
SMC 12 MB	SIMATIC hafıza kartı, 12 MB	6ES7954-8LE03-0AA0	218,-
SMC 24 MB	SIMATIC hafıza kartı, 24 MB	6ES7954-8LF03-0AA0	329,-
SMC 256 MB	SIMATIC Memory Card 256 MB	6ES7954-8LL03-0AA0	453,-
SMC 2 GB	SIMATIC Memory Card 2 GB	6ES7954-8LP03-0AA0	840,-
SMC 32 GB	SIMATIC Memory Card 32 GB	6ES7954-8LT03-0AA0	1289,-
Ön Konnektör, Vidalı	Universal 40 pin vidalı tip ön konnektör - I/O kartları için (35 mm)	6ES7592-1AM00-0XB0	46,-
Ön Konnektör, Basmalı	Universal 40 pin basmalı tip ön konnektör - I/O kartları için (35 mm)	6ES7592-1BM00-0XB0	46,-
Ön Konnektör, Basmalı	Universal 40 pin basmalı tip ön konnektör - I/O kartları için (25 mm)	6ES7592-1BM00-0XA0	46,-
Ön Konnektör için Köprü	Ön konnektör L+ / M köprüleme için jumper (20 Adet)	6ES7592-3AA00-0AA0	14,-
U-Profil	U-Konnektör, IO modül bağlantısı için. (5 adet)	6ES7590-0AA00-0AA0	68,-
Ekranlama seti	Kabloların ekranlanması için set (5 adet) - Ön konnektörler için	6ES7590-5CA00-0AA0	68,-
CPU Display1	Yedek CPU ekranı (CPU1511 ve CPU1513 için)	6ES7591-1AA01-0AA0	142,-
CPU Display2	Yedek CPU ekranı (CPU1515,1516,1517 ve 1518 için)	6ES7591-1BA02-0AA0	177,-

Ürün seçmek için TIA Selection Tool kullanmanız önerilir.



Ön Konnektör



ET 200SP

Open Controller

Call Center: 444 0 747 | siemens.com.tr

SIEMENS

SIMATIC ET200SP Open Controller ve Software Controller

Malzeme Cinsi		Sipariş No	Birim Fiyatı Euro/Adet
Open Controller (PC Based Controller)			
CPU 1515SP PC2**	8-GB RAM 128-GB CFast kart Ready4Linux,	6ES7677-2DB40-0GB0	3251,-
CPU 1515SP PC2**	8-GB RAM 128-GB CFast kart Windows 10 IoT Ent. 64Bit,	6ES7677-2DB42-0GB0	3304,-
CPU 1515SP PC2**+HMI 128PT	8-GB RAM 128-GB CFast kart Windows 10 IoT Ent. 64Bit, WinCC RT Adv. 128PT	6ES7677-2DB42-0GK0	3697,-
CPU 1515SP PC2**+HMI 512PT	8-GB RAM 128-GB CFast kart Windows 10 IoT Ent. 64Bit, WinCC RT Adv. 512PT	6ES7677-2DB42-0GL0	4551,-
CPU 1515SP PC2**+HMI 2048PT	8-GB RAM 128-GB CFast kart Windows 10 IoT Ent. 64Bit, WinCC RT Adv. 2048PT	6ES7677-2DB42-0GM0	5218,-
CPU 1515SP PC2**Failsafe	8-GB RAM 128-GB CFast kart Ready4Linux, F-CPU	6ES7677-2SB40-0GB0	3741,-
CPU 1515SP PC2**Failsafe	8-GB RAM 128-GB CFast kart Windows 10 IoT Ent. 64Bit, F-CPU	6ES7677-2SB42-0GB0	3794,-
CPU 1515SP PC2**Failsafe + HMI 128PT	8-GB RAM 128-GB CFast kart Windows 10 IoT Ent. 64Bit, F-CPU, WinCC RT Adv. 128 PT	6ES7677-2SB42-0GK0	4246,-
CPU 1515SP PC2**Failsafe + HMI 512PT	8-GB RAM 128-GB CFast kart Windows 10 IoT Ent. 64Bit, F-CPU, WinCC RT Adv. 512 PT	6ES7677-2SB42-0GL0	5224,-
CPU 1515SP PC2**Failsafe + HMI 2048PT	8-GB RAM 128-GB CFast kart Windows 10 IoT Ent. 64Bit, F-CPU, WinCC RT Adv. 2048 PT	6ES7677-2SB42-0GM0	5908,-
CPU 1515SP PC2 T**	8-GB RAM 128-GB CFast kart Windows 10 IoT Ent. 64Bit, T-CPU	6ES7677-2VB42-0GB0	4183,-
CPU 1515SP PC2 T**+HMI 128PT	8-GB RAM 128-GB CFast kart Windows 10 IoT Ent. 64Bit, T-CPU, WinCC RT Adv. 128 PT	6ES7677-2VB42-0GK0	4578,-
CPU 1515SP PC2 T**+HMI 512PT	8-GB RAM 128-GB CFast kart Windows 10 IoT Ent. 64Bit, T-CPU, WinCC RT Adv. 512 PT	6ES7677-2VB42-0GL0	5430,-
CPU 1515SP PC2 T**+HMI 2048PT	8-GB RAM 128-GB CFast kart Windows 10 IoT Ent. 64Bit, T-CPU, WinCC RT Adv. 2048 PT	6ES7677-2VB42-0GM0	6098,-
CPU 1515SP PC2 T**Failsafe	8-GB RAM 128-GB CFast kart Windows 10 IoT Ent. 64Bit, TF-CPU	6ES7677-2WB42-0GB0	4673,-
CPU 1515SP PC2 T**Failsafe + HMI 128PT	8-GB RAM 128-GB CFast kart Windows 10 IoT Ent. 64Bit, TF-CPU, WinCC RT Adv. 128 PT	6ES7677-2WB42-0GK0	5126,-
CPU 1515SP PC2 T**Failsafe + HMI 512PT	8-GB RAM 128-GB CFast kart Windows 10 IoT Ent. 64Bit, TF-CPU, WinCC RT Adv. 512 PT	6ES7677-2WB42-0GL0	6103,-
CPU 1515SP PC2 T**Failsafe+ HMI 2048PT	8-GB RAM 128-GB CFast kart Windows 10 IoT Ent. 64Bit, TF-CPU, WinCC RT Adv. 2048 PT	6ES7677-2WB42-0GM0	6787,-
** Bus Adapter	BA 2xRJ45 port (Ethernet)	6ES7193-6AR00-0AA0	69,-
** Bus Adapter	BA 2xFC port (Fast Connect)	6ES7193-6AF00-0AA0	84,-
CM DP	DP Master Modülü	6ES7545-5DA00-0AB0	580,-
ET200SP CM	1 kanal RS232/422/485 seri port ASCII/3964/USS/Modbus RTU A	6ES7137-6AA01-0BA0	388,-
ET200SP CM	4 kanal IO-Link haberleşme modülü ST A	6ES7137-6BD00-0BA0	282,-

** PN IO haberleşme için Bus Adapter seçilmelidir!
IO modülleri için ET200SP modüllerini kullanınız.

SIMATIC Software Controller			
CPU 1508S [Download]	CPU 1508S S7-1500 Software Controller (İndirilebilir Versiyon) *	6ES7672-8AC01-0YG0	2519,-
CPU 1508S [DVD]	CPU 1508S S7-1500 Software Controller (DVD Versiyonu) *	6ES7672-8AC01-0YA0	2697,-
CPU 1507S [Download]	CPU 1507S S7-1500 Software Controller (İndirilebilir Versiyonu) *	6ES7672-7AC01-0YG0	1302,-
CPU 1507S [DVD]	CPU 1507S S7-1500 Software Controller (DVD Versiyonu) *	6ES7672-7AC01-0YA0	1391,-

SIMATIC ET200SP Open Controller ve Software Controller

Malzeme Cinsi		Sipariş No	Birim Fiyatı Euro/Adet
SIMATIC Failsafe Software Controller			
CPU 1508S F [Download]	CPU 1508S S7-1500 Failsafe Software Controller (İndirilebilir Versiyon) *	6ES7672-8FC01-0YG0	3854,-
CPU 1508S F [DVD]	CPU 1508S S7-1500 Failsafe Software Controller (DVD Versiyonu) *	6ES7672-8FC01-0YA0	4047,-
CPU 1507S F [Download]	CPU 1507S S7-1500 Failsafe Software Controller (İndirilebilir Versiyon) *	6ES7672-7FC01-0YG0	1756,-
CPU 1507S F [DVD]	CPU 1507S S7-1500 Failsafe Software Controller (DVD Versiyonu) *	6ES7672-7FC01-0YA0	1845,-

* Software Controller, Open Controller'a yüklü olarak gelir. Ayrıca satın alınmasına gerek yoktur. 1507S-1508S S7-1500 Software Controller uyumlu SIMATIC IPC'lerde kullanım içindir.

SIMATIC ODK			
ODK 1500S V2.5 (Download)	Open Development Kit Yazılımı 1500S V2.5 - C/C++ ile ürün geliştirme seti (İndirilebilir Versiyon)	6ES7806-2CD03-0YG0	3226,-
ODK 1500S V2.5 (DVD)	Open Development Kit Yazılımı 1500S V2.5 (DVD versiyonu) C/C++ ile ürün geliştirme seti	6ES7806-2CD03-0YA0	3619,-
Target 1500STM for Simulink(R) V5.0 (Download)	Simulink Entegrasyon Yazılımı (İndirilebilir Versiyon)	6ES7823-1BE04-0YA5	1898,-
Target 1500STM for Simulink(R) V5.0 Upgrade (Download)	Upgrade SIMATIC Target 1500S™ for Simulink® V2.0...V4.0 -> V5.0 (İndirilebilir Versiyon)	6ES7823-1BE04-0YE5	759,-
Target 1500S + ODK 1500S Bundle (Download)	Target 1500S (TM) Simulink 5.0 + ODK 1500S 2.5 Paket (İndirilebilir Versiyon)	6ES7823-1BE14-0YA0	3795,-
SIMATIC Model Based Design 2021 PoC 90 günlük Bundle (Download)	"SIMATIC Target 1500S (TM) for Simulink (R) V5.0 PoC DL, SIMATIC ODK 1500S V2.5 PoC, SIMATIC S7-PLCSIM Advanced V4.0 PoC , SIMATIC STEP 7 Professional V17 PoC-90 günlük lisans (İndirilebilir Versiyon)"	6ES7823-1BE24-0YA3	505,-
SIMATIC ODK 1500S V2.5 PoC-90	SIMATIC ODK 1500S V2.5 PoC-90 günlük lisans (İndirilebilir Versiyon)	6ES7806-2CD03-0YG6	159,-

Ürün seçmek için TIA Selection Tool kullanmanız önerilir.

Zorlu koşullarda çalışma şartı istenen ürünler için SIPLUS ürünleri hakkında solution partnerlerimizden bilgi alabilirsiniz. Bakınız sayfa 80

SIMATIC Yazılım Paketleri

Malzeme Cinsi		Paket	Sipariş No	Birim Fiyatı Euro/Adet
TIA Portal Yazılımları				
STEP7 Prof. V17	S7 300 / 400/ 1500 PLC Programlam yazılımı (TIA Portal V17)	DVD Download	6ES7822-1AA07-0YA5 6ES7822-1AE07-0YA5	2691,- 2391,-
STEP 7 Prof. 202 / V17 Combo	STEP7, PLCSIM, S7 GRAPH, SCL paketleri + TIA Portal Combo Lisans. STEP 7 Prof 2021/ TIA V17 combo.	DVD Download	6ES7810-5CC14-0YA5 6ES7810-5CE14-0YB5	4548,- 3901,-
STEP7 V17 PowerPack1	PowerPack SIMATIC STEP 7 Basic V17 -> Professional V17 Floating License	DVD Download	6ES7822-1AA07-0YC5 6ES7822-1AE07-0YC5	2277,- 2024,-
STEP7 V17 PowerPack2 & Upgrade	STEP 7 V5.4..V5.6 --> Prof.2021 / TIA V17 Upgrade	DVD Download	6ES7822-1AA07-0XC5 6ES7822-1AE07-0XC5	1780,- 1582,-
STEP7 V17	SIMATIC STEP 7 Professional V17; upgrade V11.. V16-> V17 or V11/2010..V16/2017 -> V17/2021 or 2006..2017-> V17/2021 Combo Floating License	DVD Download	6ES7822-1AA07-0YE5 6ES7822-1AE07-0YE5	1076,- 956,-
Safety Opsiyon Paketleri				
Safety Adv. V17	TIA Portal için Failsafe Programlama yazılımı	DVD Download	6ES7833-1FA17-0YA5 6ES7833-1FA17-0YH5	886,- 780,-
Safety Adv. V17 Upgr.	TIA Portal için S7 F Dist. Safety V5.4 / V11..15 den Safety Adv. V16 yükseltme	DVD Download	6ES7833-1FA17-0YF5 6ES7833-1FA17-0YY5	353,- 312,-
S7 F Dist. Safety V5.4	Step7 V5.5 için F Serisi CPU Failsafe Programlama Yazılımı	DVD Download	6ES7833-1FC02-0YA5 6ES7833-1FC02-0YH5	1041,- 833,-
TIA Portal Opsiyon Yazılımları				
Multiuser	TIA Portal Multiuser Engineering V17	DVD Download	6ES7823-1AA07-0YA5 6ES7823-1AE07-0YA5	709,- 633,-
Cloud Connector	TIA Portal Cloud Connector V1.1 SP4	DVD Download	6ES7823-1CA00-0YA0 6ES7823-1CE00-0YA0	497,- 442,-
Teamcenter Gateway	TIA Portal Teamcenter Gateway V17	DVD Download	6ES7823-1EA07-0YA5 6ES7823-1EE07-0YA5	1419,- 1265,-
Test Suite Advanced	TIA Portal Test Suite Advanced V17	DVD Download	n.a 6ES7823-1TE07-0AA5	1898,-
ProDiag (250)	SIMATIC ProDiag S7-1500 250 Supervisions	DVD Download	6ES7823-0AA00-1AA0 6ES7823-0AE00-1AA0	218,- 194,-
ProDiag (Limitsiz)	SIMATIC ProDiag S7-1500 Limitsiz Supervisions	DVD Download	6ES7823-0AA00-1DA0 6ES7823-0AE00-1DA0	872,- 779,-
PLCSim Advanced V4.0	SIMATIC S7-PLCSIM Advanced V4.0	DVD Download	6ES7823-1FA03-0YA5 6ES7823-1FE03-0YA5	3549,- 3163,-
SIMATIC OPC UA S7-1200 basic	CPU-1200(F) FW > 4.4 için	DVD Download	6ES7823-0BA00-2BA0 6ES7823-0BE00-2BA0	67,- 67,-
SIMATIC OPC UA S7-1500 küçük	CPU-1510-1512 / CPU-1511-1513 / CPU-1505S (F) için	DVD Download	6ES7823-0BA00-1BA0 6ES7823-0BE00-1BA0	146,- 133,-
SIMATIC OPC UA S7-1500 orta	CPU-1515 / CPU-1516- CPU-1507S (F) için	DVD Download	6ES7823-0BA00-1CA0 6ES7823-0BE00-1CA0	293,- 266,-
SIMATIC OPC UA S7-1500 büyük	CPU-1517 / CPU-1518 (F) için	DVD Download	6ES7823-0BA00-1DA0 6ES7823-0BE00-1DA0	440,- 401,-
Simatic Manager Yazılımları				
STEP7 V5.7	S7-30/400 PLC Programlama Yazılımı	DVD Download	6ES7810-4CC12-0YA5 6ES7810-4CE12-0YB5	2814,- 2210,-
STEP7 V5.7 Upgrade	S7-30/400 PLC Programlama Yazılımını V5.3..5.6 --> V5.7'e yükseltme	DVD	6ES7810-4CC12-0YE5	707,-
STEP 7 Prof. 2021 / V17 Combo	STEP7, PLCSIM, S7 GRAPH, SCL paketleri + TIA Portal Combo Lisans. STEP 7 Prof 2021 / TIA V17 combo.	DVD Download	6ES7810-5CC14-0YA5 6ES7810-5CE14-0YB5	4548,- 3901,-
STEP7 V17 PowerPack2 & Upgrade	STEP 7 V5.3...V5.7 --> Prof.2021 / TIA V17 Upgrade	DVD Download	6ES7822-1AA07-0XC5 6ES7822-1AE07-0XC5	1780,- 1582,-
Simatic Manager Opsiyon Yazılımları				
Software Redundancy V1.2	S7-300/400 PLC için Yazılım Destekli Redundancy	DVD Download	6ES7862-0AC01-0YA0 6ES7862-0AC01-0YA1	1078,- 865,-
MODBUS Master	CP 341 / CP 441 Kartları için Modbus Master Driver V3.1	DVD	6ES7870-1AA01-0YA0	1915,-
MODBUS Slave	CP 341 / CP 441 Kartları için Modbus Slave Driver V3.1	DVD	6ES7870-1AB01-0YA0	1915,-

* Software Redundancy V1.2 Windows XP işletim sisteminde çalışır.

Ürün seçmek için TIA Selection Tool kullanmanız önerilir.



SIMATIC Yazılım Paketi



TIA PORTAL



TIA PORTAL NETWORK VIEW



TIA PORTAL DEVICE VIEW



SIMATIC SAFETY Ailesi

Call Center: 444 0 747 | siemens.com.tr

SIEMENS

SIMATIC SAFETY

Malzeme Cinsi		Sipariş No	Birim Fiyatı Euro/Adet
SIMATIC S7 Failsafe CPU			
IM154-8FPN/DP**	S7-300 ET200PRO Failsafe CPU,512Kb hafıza	6ES7154-8FB01-0AB0	2600.-
CPU315F2DP**	S7-300,384Kb hafıza,MPI,PROFIBUS DP	6ES7315-6FF04-0AB0	3122.-
CPU315F2PN/DP**	S7-300,512Kb hafıza,MPI/DP,PROFINET x2 port	6ES7315-2FJ14-0AB0	4327.-
CPU317F2DP**	S7-300,1.5MB hafıza,MPI/DP,PROFIBUS DP	6ES7317-6FF04-0AB0	6625.-
CPU317F2PN/DP**	S7-300,1.5MB hafıza,MPI/DP,PROFINET x2 port	6ES7317-2FK14-0AB0	7258.-
CPU319F3PN/DP**	S7-300,2.5MB hafıza,MPI/DP,PROFINET x2 port	6ES7318-3FL01-0AB0	8712.-
CPU1510SPF-1PN*	150KB+750KB*PROFINET IRT x3 port*** (Bus Adapter)	6ES7510-1SJ01-0AB0	1054.-
CPU1512SPF-1PN*	300KB+1MB*PROFINET IRT x3 port*** (Bus Adapter)	6ES7512-1SK01-0AB0	1462.-
CPU1511-1PN*	225KB+1MB*PROFINET IRT x2 port	6ES7511-1FK02-0AB0	1268.-
CPU1513-1PN*	450KB+1,5MB*PROFINET IRT x2 port	6ES7513-1FL02-0AB0	2555.-
CPU1515-2F-2PN*	750KB+3MB*PROFINET IRT x2 port+PROFINET RT	6ES7515-2FM02-0AB0	3547.-
CPU1516-3FPN/DP*	1.5MB+5MB*PROFINET IRT x2 port+PROFINET RT+Profibus DP	6ES7516-3FN02-0AB0	5519.-
CPU1517-3FPN/DP*	3MB+8MB*PROFINET IRT x2 port+PROFINET RT+Profibus DP	6ES7517-3FP00-0AB0	7420.-
CPU1518-4FPN/DP*	6MB+20MB*PROFINET IRT x2 port+PROFINET RT+ETHERNET+Profibus DP	6ES7518-4FP00-0AB0	10781.-
CPU1518F-4 PN/DP MFP*	6MB+20MB*PROFINET IRT x2 port+PROFINET RT+ETHERNET+Profibus DP	6ES7518-4FX00-1AC0	11900.-



S7 300 F CPU



1510SP F CPU



S7-1513 F CPU



S7 1500 F CPU

* SMC hafıza kartı gereklidir.

** MMC hafıza kartı gereklidir !

*** 3 port için ET200SP bölümünden uygun Bus Adapter seçilmelidir!

SIMATIC Safety Yazılımları

S7Dist.Safety	V5.4FCPU için Failsafe Programlama Yazılımı	DVD Download	6ES7833-1FC02-0YA5 6ES7833-1FC02-0YH5	1041.- 833.-
SafetyAdv.V17	TIA Portal için Failsafe Programlama yazılımı	DVD Download	6ES7833-1FA17-0YA5 6ES7833-1FA17-0YH5	886.- 780.-
SafetyAdv.V17 Upgr	"STEP 7 Safety Advanced V17; Upgrade DS V5.4 / V11..V16 (Combo) -> STEP7 Safety Adv. V17 (Combo)"	DVD Download	6ES7833-1FA17-0YF5 6ES7833-1FA17-0YY5	353.- 312.-



DOWNLOAD



SIMATIC S7-300 / ET200M Failsafe Giriş / Çıkış Modülleri

IM153-2DPHF	ProfibusIM,tüm kartları destekler,maks.12kart	6ES7153-2BA10-0XB0	661.-
IM153-4PNHF**	PROFINETIM,tüm kartları destekler, maks.12kart,2port	6ES7153-4BA00-0XB0	661.-
SafetyProtector	İzolasyon Modülü,SIL3/KAT4 için safety protector gerekir	6ES7195-7KF00-0XA0	235.-
SM326FDI	24VDC Failsafe,24DI,40pin	6ES7326-1BK02-0AB0	1488.-
SM326FDO	24VDC2A Failsafe,10DO,40pin	6ES7326-2BF10-0AB0	1636.-
SM326FDO	24VDC2A Failsafe,8DO,40pin	6ES7326-2BF41-0AB0	1377.-
SM333FAI	V,mA Failsafe,6AI,15Bit,20pin	6ES7336-4GE00-0AB0	1377.-

• Bütün sinyal kartlar için uygun ön konektör seçilmelidir.

** MMC hafıza kartı gereklidir !

Ürün seçmek için TIA Selection Tool kullanmanız önerilir.



ET 200M



Safety Protector



Malzeme Cinsi		Sipariş No	Birim Fiyatı Euro/Adet
SIMATIC ET200SP Fail - Safe Giriş / Çıkış Modülleri			
ET200SPF-DI	4/8DI;24VfailsafedijitalgirişmodülüA	6ES7136-6BA01-OCA0	271.-
ET200SPF-DO	8DO;24Vfailsafedijitalçıkışmodülü	6ES7136-6DC00-OCA0	350.-
ET200SPF-DO	4DO;24VfailsafedijitalçıkışmodülüA	6ES7136-6DB00-OCA0	314.-
ET200SP1FRO	1FROFailsafe,24VDC5A,24...230VAC5AF	6ES7136-6RA00-0BF0	138.-
ET200SPPM-EF	PowerModülPROFIsafe24VDC,StandartD0modüllerileKat3/SİLZE	6ES7136-6PA00-0BC0	356.-
ET200SPF-AI 4x(0)4..20mA	SIMATIC DP, ELECTRONIC MODULE ET 200SP, F-AI 4x(0)4..20mA HF FAILSAFE ANALOG INPUTS up to PL E (ISO 13849) up to SIL 3 (IEC 61508)	6ES7136-6AA00-OCA1	684.-
ET200SPF-AI 4xU 0..10V	SIMATIC DP, electronics module ET 200SP, F-AI 4xU 0..10V HF, fail-safe analog inputs, up to PL E (ISO 13849), up to SIL 3 (IEC 61508)	6ES7136-6AB00-OCA1	670.-
ET200SPF-TM Count	TM Count 1x1Vpp Sin/cos HF, Profisafe, 1 Channel for incremental rotary encoders	6ES7136-6CB00-OCA0	691.-
ET200SP E Code	ET200SP failsafe modüller için E-Code (5 Adet)	6ES7193-6EF00-1AA0	113.-

Interface Modülü (IM) olarak ST, HS yada HF ile kullanılabilir.

SIMATIC ET200MP Fail - Safe Giriş Çıkış Modülleri		Sipariş No	Birim Fiyatı Euro/Adet
ET200MPF-DI	8/16DI;24V failsafe dijital giriş modülü	6ES7526-1BH00-0AB0	847.-
ET200MPF-DO	8DO;24V/2APPM PROFIsafe failsafe dijital çıkış modülü	6ES7526-2BF00-0AB0	974.-

Interface Modülü (IM) olarak ST yada HF ile kullanılabilir.

SIMATIC ET200Pro-Eco Fail - Safe Giriş / Çıkış Modülleri		Sipariş No	Birim Fiyatı Euro/Adet
IM154-2DPHF	Profibus IM:Max.16adetET200 prokart/gelişmiş diyagnostik	6ES7154-2AA01-0AB0	386.-
IM154-4PNHF	Profinet IM:Max.16adetET200 prokart/gelişmiş diyagnostik	6ES7154-4AB10-0AB0	433.-
EM148	8/16DI Failsafe; 24V	6ES7148-4FA00-0AB0	630.-
EM148	4/8DI Failsafe; 24V	6ES7148-4FC00-0AB0	771.-
EM148	FSwitch Profisafe	6ES7148-4FS00-0AB0	501.-
EM146	ET 200eco PN, F-DI 8x24V /F-DQ 3x24V 2A	6ES7146-6FF00-0AB0	953.-
CM Switch	FSwitch Profisafe bağlantı modülü	6ES7194-4DA00-0AA0	60.-
CMI/O	4/8DI,4DO bağlantı modülü	6ES7194-4DC00-0AA0	120.-
CMI/O	8/16DI bağlantı modülü	6ES7194-4DD00-0AA0	120.-

Ürün seçmek için TIA Selection Tool kullanmanızı önerilir.

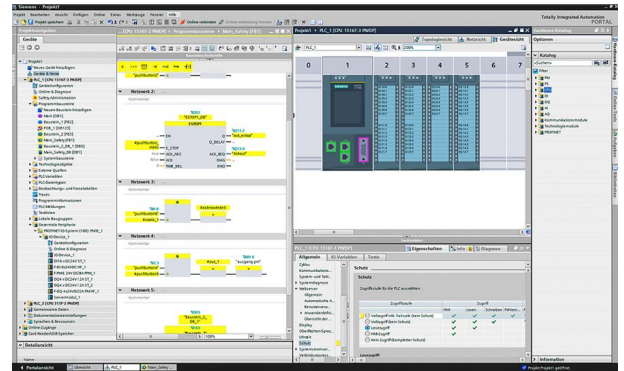

SIRIUS SAFETY

Malzeme Cinsi	Sipariş No	Birim Fiyatı Euro/Adet
SIRIUS 3SK2 Parametrelendirilebilir Emniyet Röleleri		
3SK2 Parametrelendirilebilir Emniyet Rölesi 22.5 mm 10 emniyetli giriş, 2 Emniyetli Çıkış, 1 Sinyal Çıkışı	3SK2112-2AA10	355.-
3SK2 Parametrelendirilebilir Emniyet Rölesi 45 mm 20 emniyetli giriş, 4 Emniyetli Çıkış, 2 Sinyal Çıkışı	3SK2122-2AA10	524.-
3SK2 PROFINET Haberleşme Modülü*	3SK2511-2FA10	321.-
Simocode Modüller Arası Bağlantı Kablosu - 0.025 m yassı kablo	3UF7930-0AA00-0	12.-
SIRIUS 3SK2 Başlangıç Paketi, Yazılım ve Programlama Kablosu		
SIRIUS 3SK2 Başlangıç Paketi (3SK2 Parametrelendirilebilir Emniyet Rölesi 22,5 mm ve USB Programlama Kablosu. İndirilebilir Safety ES V17 Basic Yazılımı)	3SK2941-2AA11	416.-
SIRIUS 3SK2 PROFINET Başlangıç Paketi (3SK2 Parametrelendirilebilir Emniyet Rölesi 45 mm, PROFINET haberleşme modülü, RJ45 kablo ve Safety ES V17 Professional Yazılımı)	3SK2942-2AA11	955.-
SIRIUS Safety ES V17 (TIA Portal) Professional Lisans (Yazılım DVD'si ve lisans anahtarı USB içerisinde)*	3ZS1326-2CC10-0YA5	381.-
SIRIUS Safety ES V17 (TIA Portal) Professional Lisans (Download edilebilir lisans anahtarı)*	3ZS1326-2CE10-0YB5	359.-
SIRIUS Safety ES V1.0 'dan V17'ye Güncelleme Lisansı*	3ZS1326-2CC10-0YE5	100.-
SIRIUS Safety ES Standart Lisans	3ZS1316-5CC10-0YA5	774.-
SIRIUS Safety ES Premium Lisans	3ZS1316-6CC10-0YA5	1.068.-
PC bağlantı kablosu USB	3UF7941-0AA00-0	131.-
* SIRIUS Safety ES V17 yazılımını aşağıdaki linkten indirebilir ve basic versiyonu ücretsiz kullanabilirsiniz. https://support.industry.siemens.com/cs/document/109793090/sirius-safety-es-v17-(tia-portal)?dti=0&lc=en-LY		
SIRIUS 3SK2 Bağlantı Konnektörleri**		
22.5mm 3SK2 Parametrelendirilebilir Emniyet Rölesi Genişletme Konnektörü	3ZY1212-2GA00	15.-
45mm 3SK2 Parametrelendirilebilir Emniyet Rölesi Genişletme Konnektörü	3ZY1212-4GA01	20.-



3SK2 Ana Modül

Yeni



3SK2 Yazılım



Aşağıdaki linkten indirebileceğiniz Sirius Safety Integrated Application Manual (SIAM) ile regülasyonlara uygun hazır örnek emniyet devrelerinden faydalanabilirsiniz. Örnek devrelerin kumanda şemalarını, hazır yapılmış örnek programlarını ve emniyet değerlendirme raporlarını ücretsiz olarak indirerek kullanabilirsiniz.

<https://support.industry.siemens.com/cs/document/81366718?caller=view&lc=en-WW>

SIMATIC ET 200 Dağıtılmış Giriş / Çıkışlar

Malzeme Cinsi		Sipariş No	Birim Fiyatı Euro/Adet
SIMATIC ET200M Modüler, Dağıtılmış Giriş / Çıkışlar			
Konfigürasyon: Ray + Interface Modül + Giriş/Çıkış Kartları			
IM 153-1 DP	PROFIBUS IM, sadece giriş/çıkış kartlarını destekler, maks. 8 kart	6ES7153-1AA03-0XB0	437,-
IM 152-2 DP HF	PROFIBUS IM, bütün kartları destekler, maks. 12 kart	6ES7153-2BA10-0XB0	661,-
IM 153-4 PN**	PROFINET IM, bütün kartları destekler, maks. 12 kart, 2 port	6ES7153-4AA01-0XB0	437,-
IM 153-4 PN HF**	PROFINET IM, bütün kartları destekler, maks. 12 kart, 2 port, gelişmiş diyagnostik	6ES7153-4BA00-0XB0	661,-
SM 331 HART	8AI, mA, 16-bit, 20 pin, HART Protokol, IM 153 HF ile kullanılır	6ES7331-7TF01-0AB0	1476,-
SM 332 HART	8AO, mA, 16-bit, 20 pin, HART Protokol, IM 153 HF ile kullanılır	6ES7332-8TF01-0AB0	1975,-

ET200M dağıtılmış giriş/çıkışlar için S7 300 kartlarını seçiniz.

Failsafe			
IM 153-2 DP HF	PROFIBUS IM, bütün kartları destekler, maks. 12 kart	6ES7153-2BA10-0XB0	661,-
IM 153-4 PN HF**	PROFINET IM, bütün kartları destekler, maks. 12 kart, 2 port	6ES7153-4BA00-0XB0	661,-
Safety Protector	İzolasyon Modülü	6ES7195-7KF00-0XA0	235,-
SM 326 F	24DI Failsafe, 24 V DC, 40 pin	6ES7326-1BK02-0AB0	1488,-
SM 326 F	10DO Failsafe, 24 V DC, 2 A, 40 pin	6ES7326-2BF10-0AB0	1636,-
SM 326 F	8DO Failsafe, 24V DC, 2A, 40 pin (P-M)	6ES7326-2BF41-0AB0	1377,-
SM 326 F	6AI Failsafe, 15-bit, 20 pin	6ES7336-4GE00-0AB0	1377,-
Redundancy			
IM 153-2 DP HF	PROFIBUS IM, bütün kartları destekler, maks. 12 kart	A 6ES7153-2BA10-0XB0	661,-
IM 153-4 PN HF**	PROFINET IM, bütün kartları destekler, maks. 12 kart, 2 port	B 6ES7153-4BA00-0XB0	661,-
Ray 530 Active	Aktif Bus yapısını destekleyen Ray, 530 mm	6ES7195-1GF30-0XA0	83,-
Ray 620 Active	Aktif Bus yapısını destekleyen Ray, 620 mm	6ES7195-1GG30-0XA0	94,-
Ray 2000 Active	Aktif Bus yapısını destekleyen Ray, 2000 mm	6ES7195-1GC00-0XA0	264,-
BM PS/IM Active	Aktif Bus Modül, güç kaynağı slotu, IM 153-2 slotu	B 6ES7195-7HA00-0XA0	65,-
BM 2 x IM Active	Aktif Bus Modül, 2 x IM 153-2 kart slotu	A 6ES7195-7HD10-0XA0	198,-
BM 2 x 40 Active	Aktif Bus Modül, 2 x 40 mm genişlikte I/O kart slotu	6ES7195-7HB00-0XA0	144,-
BM 1 x 80 Active	Aktif Bus Modül, 1 x 80 mm genişlikte I/O kart slotu	6ES7195-7HC00-0XA0	122,-
BM Safety	Aktif Bus Modül, Safety Protector için Bus modülü	6ES7195-7HG00-0XA0	86,-
BM Y-Coupler	Aktif Bus Modül, Y-Coupler için Bus modülü	6ES7654-7HY00-0XA0	95,-
ET200M Bundle	2 adet IM 153-2, 1 adet BM 2 x IM active	6ES7153-2AR04-0XA0	1321,-

** MMC hafıza kartı gereklidir.



ET 200M

SIMATIC ET200 MP Modüler Dağıtılmış Giriş / Çıkışlar			
Interface Modül			
IM155-5PN ST	ET200 MP dağıtılmış giriş/çıkış için PROFINET arabirimi	6ES7155-5AA01-0AB0	532,-
IM 155-5 PN HF	ET200 MP dağıtılmış giriş/çıkış için PROFINET arabirimi gelişmiş diyagnostik	6ES7155-5AA00-0AC0	619,-
IM155-5DP ST	ET200 MP dağıtılmış giriş/çıkış için PROFIBUS arabirimi	6ES7155-5BA00-0AB0	381,-

!ET 200MP dağıtılmış giriş çıkışlar için s7 1500 kartlarını seçiniz!





Ürün seçmek için TIA Selection Tool kullanmanız önerilir.

SIMATIC ET 200SP Dağıtılmış Giriş / Çıkışlar

SIMATIC ET 200SP

Tüm gereksinimler için doğru çözüm

SIEMENS
Ingenuity for life

	Basic Up to 12 modules	<ul style="list-style-type: none">• Temel fonksiyonlar (Safety dışındaki tüm modüller)• Boşluk bırakabilme imkanı• 2 x Ethernet portu
	Standard up to 32 modules	<ul style="list-style-type: none">+ Safety modülleri destekler+ IP 67 ilavesi (ET 200AL modülleri bağlanabilir)+ Single hot swapping
	High Feature up to 64 modules	<ul style="list-style-type: none">+ Bakır veya Fiber ile esnek bağlantı (Bus Adapter)+ Isochronous mod: 250 µs+ Çoklu Hot-swap desteği
	High Speed up to 30 modules	<ul style="list-style-type: none">+ Isochronous mode: 125µs
	CPU up to 64 modules	<ul style="list-style-type: none">+ S7-1500 CPU içerir+ Web server desteği+ Hafıza kartı ile yerel data yedekleme

SIMATIC ET 200SP

Mechanical design

SIEMENS
Ingenuity for life

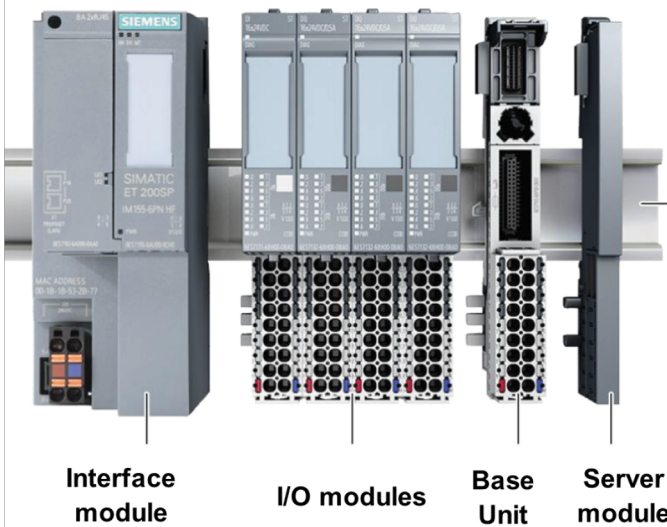

Interface module

I/O modules

Base Unit

Server module

Fonksiyon	Faydaları
Interface module	▶ Profinet ve Profibus üzerinden esnek bağlantı imkanı. (Bakır veya Fiber)
I/O modules	▶ Giriş-Çıkış modülleri için oldukça geniş ürün yelpazesi.
BaseUnit: Beyaz : Yeni Poatansiyel Grubu Siyah : Besleme Aktarma	▶ Fazladan güç modülüne ihtiyaç duymayan Base Unit yapısı ile tasarım imkanı.

SIMATIC ET 200 Dağıtılmış Giriş / Çıkışlar

Malzeme Cinsi	Sipariş No	Birim Fiyatı Euro/Adet
---------------	------------	------------------------

SIMATIC ET200SP Modüler Dağıtılmış Giriş / Çıkışlar

CPU

CPU 1510SP-1 PN*	100 KB + 750KB* PROFINET IRT x 3 port** (Bus Adapter Gerekir)	6ES7510-1DJ01-0AB0	895.-
CPU 1512SP-1 PN*	200 KB + 1MB* PROFINET IRT x 3 port ** (Bus Adapter Gerekir)	6ES7512-1DK01-0AB0	1148.-
CM DP	1510SP ve 1512SP CPU'ları için DP Master Modülü	6ES7545-5DA00-0AB0	580.-

* SMC Hafıza Kartı gereklidir! S7 1500 aksesuar bölümüne bakınız.

** Tek portlu gelmektedir. 3 port için aşağıdaki Bus Adapter ürünlerinden uygun olan seçilmelidir.

Failsafe:

CPU 1510SP F-1PN *	150 KB + 750KB* PROFINET IRT x 3 port** (Bus Adapter Gerekir)	6ES7510-1SJ01-0AB0	1054.-
CPU 1512SP F-1PN *	300 KB + 1MB* PROFINET IRT x 3 port** (Bus Adapter Gerekir)	6ES7512-1SK01-0AB0	1462.-
ET200SP F-DI	4/8DI ; 24V failsafe dijital giriş modülü # A	6ES7136-6BA00-OCA0	271.-
ET200SP F-DO	8DO ; 24V failsafe dijital çıkış modülü # A	6ES7136-6DC00-OCA0	350.-
ET200SP F-DO	4DO ; 24V failsafe dijital çıkış modülü # A	6ES7136-6DB00-OCA0	314.-
ET200SP F RQ	1RQ ; 24V failsafe röle çıkış modülü # F	6ES7136-6RA00-0BF0	138.-
ET200SP PM-E F	Power Modül PROFIsafe 24V DC, Standart DQ modülleri ile Kat3/Sil2/PLE # E	6ES7136-6PA00-0BC0	356.-
ET200SPF-AI 4xI(0)4..20mA	SIMATIC DP, ELECTRONIC MODULE ET 200SP, F-AI 4xI(0)4..20mA HF, fail-safe analog inputs, up to PL E (ISO 13849), up to SIL 3 (IEC 61508)	6ES7136-6AA00-OCA1	684.-
ET200SPF-AI 4xU 0..10V	SIMATIC DP, electronics module ET 200SP, F-AI 4xU 0..10V HF, fail-safe analog inputs, up to PL E (ISO 13849), up to SIL 3 (IEC 61508)	6ES7136-6AB00-OCA1	670.-
ET200SPF-TM Count	TM Count 1x1Vpp Sin/cos HF, Profisafe, 1 Channel for incremental rotary encoders	6ES7136-6CB00-OCA0	691.-

Failsafe IO için Interface Modülü (IM) olarak Basic (BA) tipi seçilemez.

** Tek portlu gelmektedir. 3 port için yukarıdaki Bus Adapter ürünlerinden uygun olan seçilmelidir.

* SMC Hafıza Kartı gereklidir! S7 1500 aksesuar bölümüne bakınız.

Konfigürasyon: Interface Modül + Base Unit + IO Modül

Interface Modül

IM 155-6 PN BA	Profinet IM Basic : Maks. 12 adet ET200SP kart, BA 2 x RJ45 port	6ES7155-6AR00-0AN0	266.-
IM 155-6 PN ST	Profinet IM Standart : Maks. 32 adet ET200SP kart, BA 2 x RJ45 port	6ES7155-6AA01-0BN0	373.-
IM155-6 PN ST **	Profinet IM Standart : Max.32 adet ET200SP kartını destekler	6ES7155-6AU01-0BN0	305.-
IM155-6 PN/2 HF **	Profinet IM High Feature : Max.64 adet ET200SP kartını destekler	6ES7155-6AU01-0CN0	360.-
IM155-6 PN HS **	Profinet IM High Speed : Max.30 adet ET200SP kartını destekler	6ES7155-6AU00-0DN0	490.-
IM155-6 PN/3 HF **	Profinet IM High Feature : Max.64 adet ET200SP kartını destekler	6ES7155-6AU30-0CN0	634.-
IM155-6 DP HF	Profibus IM High Feature : Max.32 adet ET200SP kartını destekler	6ES7155-6BA01-0CN0	381.-
IM 155-6MF	PN IO, Ethernet IP, Modbus TCP : Max.64 adet ET200SP kartını destekler	6ES7155-6MU00-0CN0	429.-
** Bus Adapter	BA 2xRJ45 port	6ES7193-6AR00-0AA0	69.-
** Bus Adapter	BA 2xFC port	6ES7193-6AF00-0AA0	84.-
** Bus Adapter	BA 2xSCRJ (IM155-6 PN HF, IM155-6 PN HS ve CPU1512SP için)	6ES7193-6AP00-0AA0	370.-
** Bus Adapter	BA SCRJ/RJ45 (IM155-6 PN HF, IM155-6 PN HS ve CPU1512SP için)	6ES7193-6AP20-0AA0	284.-
** Bus Adapter	BA SCRJ/FC (IM155-6 PN HF, IM155-6 PN HS ve CPU1512SP için)	6ES7193-6AP40-0AA0	299.-
** Bus Adapter	BA 2xLC (IM155-6 PN HF, IM155-6 PN HS ve CPU1512SP için)	6ES7193-6AG00-0AA0	370.-
** Bus Adapter	BA LC/RJ45 (IM155-6 PN HF, IM155-6 PN HS ve CPU1512SP için)	6ES7193-6AG20-0AA0	284.-
** Bus Adapter	BA LC/FC (IM155-6 PN HF, IM155-6 PN HS ve CPU1512SP için)	6ES7193-6AG40-0AA0	299.-
Bus Adapter	ET 200AL BusAdapter "BA-Send 1xFC" ET Link Haberleşme Modülü G	6ES7193-6AS00-0AA0	139.-

Base Unit

BU covers	5 x Base Unit Kapağı, 15 mm. Boş slotların korunması için.	6ES7133-6CV15-1AM0	29.-
BU covers	5 x Base Unit Kapağı, 20 mm. Boş slotların korunması için.	6ES7133-6CV20-1AM0	29.-
BU15-P16+A0+2B	Base Unit, 16 pin I/O, besleme aktarmalı (Siyah) A	6ES7193-6BP00-0BA0	19.-
BU15-P16+A0+2D	Base Unit, 16 pin I/O, besleme kaynağı (Beyaz) A	6ES7193-6BP00-0DA0	33.-
BU15-P16+A10+2B	Base Unit, 16 pin I/O, 10 ortak bara ucu, besleme aktarmalı (Siyah) A	6ES7193-6BP20-0BA0	25.-
BU15-P16+A10+2D	Base Unit, 16 pin I/O, 10 ortak bara ucu, besleme kaynağı (Beyaz) A	6ES7193-6BP20-0DA0	40.-
BU15-P16+A0+2B/T #	Base Unit, 16 pin I/O, sıcaklık, besleme aktarmalı (Siyah) B	6ES7193-6BP00-0BA1	26.-
BU15-P16+A0+2D/T #	Base Unit, 16 pin I/O, sıcaklık, besleme kaynağı (Beyaz) B	6ES7193-6BP00-0DA1	41.-
BU15-P16+A0+12B/T #	Base Unit, 16 pin I/O, sıcaklık, 5+5 ortak bara ucu, besleme aktarmalı (Siyah) B	6ES7193-6BP40-0BA1	32.-
BU15-P16+A0+12D/T #	Base Unit, 16 pin I/O, sıcaklık, 5+5 ortak bara ucu, besleme kaynağı (Beyaz) B	6ES7193-6BP40-0DA1	47.-
BU20-P12+A4+0B	Base Unit, 12 pin I/O, 4 ortak bara ucu, besleme aktarmalı (Siyah) C	6ES7193-6BP20-0BB0	26.-
BU20-P12+A0+0B	Base Unit, 12 pin, besleme aktarmalı (Siyah) D	6ES7193-6BP00-0BD0	26.-
BU20-P6+A2+4D	Base Unit, 6 pin, 2 ortak bara ucu, besleme kaynağı (Beyaz) E	6ES7193-6BP20-0DC0	40.-
BU20-P8+A4+0B	Base Unit, 8 pin, 4 ortak bara ucu, besleme aktarmalı (Siyah) F	6ES7193-6BP20-0BF0	26.-
BU-SEND	Base Unit, BU-SEND, ET200SP üzerinden ET connection bağlantısı için G	6ES7193-6BN00-0NE0	69.-
BU20-P12+A0+4B	Base Unit, 12 pin I/O, besleme aktarmalı (Siyah) H	6ES7193-6BP20-0BB1	26.-
BU20-P16+A0+2D	Base Unit, 16 pin I/O, besleme kaynağı (Beyaz) J	6ES7193-6BP00-0DU0	42.-
BU20-P16+A0+2B	Base Unit, 16 pin I/O, besleme aktarmalı (Siyah) J	6ES7193-6BP00-0BU0	28.-
BU20-P6+A2+4B	Base Unit, 16 pin I/O, besleme aktarmalı (Siyah) J	6ES7193-6BP20-0BC1	26.-

Server module

Server module for ET 200SP

6ES7193-6PA00-0AA0

50.-

Ürünlerinde TC için sıcaklık kompanzasyonu vardır.

** PN portsuz gelmektedir. 2 port için yukarıdaki Bus Adapter ürünlerinden uygun olan seçilmelidir.

Ürün seçmek için TIA Selection Tool kullanmanız önerilir.



SIMATIC ET200SP



ET200SP F



ET200SP BUS ADAPTER



BASE UNIT



16 Pin IO, 10 AUX BU20

SIMATIC ET 200 Dağıtılmış Giriş / Çıkışlar

Malzeme Cinsi	Sipariş No	Birim Fiyatı Euro/Adet
---------------	------------	------------------------

SIMATIC ET200SP Modüler Dağıtılmış Giriş / Çıkışlar

I/O Modül

ET200SP 4DI	4DI, 120..230 V AC dijital giriş modülü	H	6ES7131-6FD01-0BB1	78.-
ET200SP 8DI BA Source	8DI, 24V dijital giriş modülü, Basic (NPN - M okuma)	A	6ES7131-6BF61-0AA0	63.-
ET200SP 8DI BA	8DI, 24V dijital giriş modülü, Basic	A	6ES7131-6BF01-0AA0	59.-
ET200SP 8DI BA	8DI, 24 VAC..48 V AC giriş modülü,Basic	J	6ES7131-6CF00-0AU0	92.-
ET200SP 8DI ST	8DI, 24V dijital giriş modülü, Standart	A	6ES7131-6BF01-0BA0	63.-
ET200SP 8DI HF	8DI ; 24V dijital giriş modülü, High Feature	A	6ES7131-6BF00-0CA0	72.-
ET200SP 8DI HS	8DI ; 24V dijital giriş modülü, High Speed	A	6ES7131-6BF00-0DA0	138.-
ET200SP 8DI NAMUR HF	8DI, 24V dijital giriş modülü Namur, High Feature	A	6ES7131-6TF00-0CA0	307.-
ET200SP 16DI ST	16DI, 24V dijital giriş modülü, Standart	A	6ES7131-6BH01-0BA0	107.-
ET200SP 3DQ ST	3DQ,Röle RQ Coni 3x120VDC..230VAC/5A ST	A	6ES7132-6HC50-0BU0	84.-
ET200SP 4DQ ST	4DQ, 24V, 2A, dijital çıkış modülü, Standart	A	6ES7132-6BD20-0BA0	88.-
ET200SP 4DQ ST AC/2A	4DQ, 24..230 VAC, 2A, dijital çıkış modülü, Standart	H	6ES7132-6FD00-0BB1	134.-
ET200SP 4DQ PC HF	4DQ, Power Control, 4x24-230VAC/2A, High Feature	J	6ES7132-6FD00-0CU0	271.-
ET200SP 4DQ HF	4DQ, 24V, 2A, dijital çıkış modülü, High Feature	A	6ES7132-6BD20-0CA0	100.-
ET200SP 4DQ HS	4DQ, 24V, 2A, dijital çıkış modülü, High Speed	A	6ES7132-6BD20-0DA0	209.-
ET200SP 4RQ ST CO	4RQ : Röle 4x24VDC/2A CO, Standart	A	6ES7132-6GD51-0BA0	62.-
ET200SP 4RQ ST NO	4RQ : Röle 4x120VDC-230VAC/5A NO, Standart	C,H	6ES7132-6HD01-0BB1	85.-
ET200SP 4RQ ST NO MA	4RQ : Röle 4x120VDC-230VAC/5A NO MA, Standart	C,H	6ES7132-6MD00-0BB1	159.-
ET200SP 8DQ BA	8DQ, 24V, 0,5A, dijital çıkış modülü, Basic	A	6ES7132-6BF01-0AA0	78.-
ET200SP 8DQ BA Sink	8DQ, 24V, 0,5A, dijital çıkış modülü, Basic (Sink, M-switch)	A	6ES7132-6BF61-0AA0	86.-
ET200SP 8DQ ST	8DQ ; 24V / 0,5A dijital çıkış modülü, Standart	A	6ES7132-6BF01-0BA0	81.-
ET200SP 8DQ HF	8DQ ; 24V / 0,5A dijital çıkış modülü, High Feature	A	6ES7132-6BF00-0CA0	91.-
ET200SP 16DQ BA	16DQ, 24V, 0,5A, dijital çıkış modülü, Basic	A	6ES7132-6BH00-0AA0	120.-
ET200SP 16DQ ST	16DQ, 24V, 0,5A, dijital çıkış modülü, Standart	A	6ES7132-6BH01-0BA0	124.-
ET200SP 2AI ST [mA]	AI 2xI mA, 2-/4- telli analog giriş modülü, Standart	A,B	6ES7134-6GB00-0BA1	181.-
ET200SP 2AI ST [V]	AI 2xU V, analog giriş modülü, Standart	A,B	6ES7134-6FB00-0BA1	181.-
ET200SP 2AI HF [V, mA]	AI 2xU/I V, mA, 2/4 telli analog giriş modülü, High Feature	A,B	6ES7134-6HB00-0CA1	283.-
ET200SP 2AI HS [V, mA]	AI 2xU/I V, mA, 2/4 telli analog giriş modülü, High Speed	A,B	6ES7134-6HB00-0DA1	346.-
ET200SP 4AI ST [mA]	AI 4xI mA, 2/4 telli analog giriş modülü, Standart	A,B	6ES7134-6GD01-0BA1	216.-
ET200SP 4AI ST [V, mA]	AI 4xU/I V, mA, 2 telli analog giriş modülü, Standart	A,B	6ES7134-6HD01-0BA1	216.-
ET200SP 4AI HF [RTD, TC]	AI 4xRTD/TC 2/3/4 telli analog giriş modülü, High Feature	A,B	6ES7134-6JD00-0CA1	275.-
ET200SP 4AI HS [TC]	AI 4xTC 2 telli analog giriş modülü, High Speed	A,B	6ES7134-6JD00-0DA1	318.-
ET200SP 4AI HF [mA] HART	AI 4xI mA, 2 telli analog HART giriş modülü, Standart	A,B	6ES7134-6TD00-0CA1	646.-
ET200SP 8AI BA [V]	AI 8xU V, analog giriş modülü, Basic	A,B	6ES7134-6FF00-0AA1	285.-
ET200SP 8AI BA [mA]	AI 8xI mA, analog giriş modülü, Basic	A,B	6ES7134-6GF00-0AA1	285.-
ET200SP 8AI HF [RTD, TC]	AI 8xRTD/TC 2 telli analog giriş modülü, High Feature	A,B	6ES7134-6JF00-0CA1	409.-
ET200SP AI Energy HF	AI Energy Meter 480V AC/CT HF		6ES7134-6PA01-0CU0	412.-
ET200SP AI Energy ST	AI Energy Meter CT ST, for 1A or 5A current transformer	D	6ES7134-6PA01-0BU0	262.-
ET200SP AI Energy HF	AI Energy Meter 480V AC/RC HF		6ES7134-6PA21-0CU0	412.-
ET200SP AI Energy ST	AI Energy Meter RC ST, Rogowski coils or cur./ volt transformer 330mV	D	6ES7134-6PA21-0BU0	262.-
ET200SP 2AO ST [V]	AQ 2xU V, analog çıkış modülü, Standart	A,B	6ES7135-6FB00-0BA1	204.-
ET200SP 2AO ST [mA]	AQ 2xI mA, analog çıkış modülü, Standart	A,B	6ES7135-6GB00-0BA1	204.-
ET200SP 2AO HF [V, mA]	AQ 2xU/I V, mA analog çıkış modülü, High Feature	A,B	6ES7135-6HB00-0CA1	283.-
ET200SP 2AO HS [V, mA]	AQ 2xU/I V, mA analog çıkış modülü, High Speed	A,B	6ES7135-6HB00-0DA1	346.-
ET200SP 4AO ST [V, mA]	AQ 4xU/I V, mA, analog çıkış modülü, Standart	A,B	6ES7135-6HD00-0BA1	275.-
ET200SP TM Count	Hızlı sayıcı, 1 kanal, 24 V, 200 kHz, 3DI, 2DQ, incremental encoder	A	6ES7138-6AA01-0BA0	251.-
ET200SP TM Pos Input	Pozisyon Okuyucu, Hızlı Sayıcı, 1 kanal, RS422, SSI, maks. 1 MHz	A	6ES7138-6BA01-0BA0	287.-
ET200SP TM Timer	TM Timer DIDQ 10x24V, 4DI, 6DQ, zaman kontrollü giriş çıkışlar	A	6ES7138-6CG00-0BA0	360.-
ET200SP TM Pulse	TM Pulse 2x24V, PWM, pals çıkışı, 2A (Oransal valf ve DC motor)	H	6ES7138-6DB00-0BB1	425.-
ET200SP CM PtP	1 kanal RS232/422/485, free port, ASCII/3964/USS/Modbus RTU(M/S)	A	6ES7137-6AA01-0BA0	388.-
ET200SP CM 4xIO-Link ST	4 kanal IO-Link haberleşme modülü, Standart	A	6ES7137-6BD00-0BA0	282.-
ET 200SP CM 1x DALI	1 Kanal DALI Master Modül	J	6ES7137-6CA00-0BU0	282.-
ET 200SP CM CAN	CAN Catway CAN veya CANopen ağları		6ES7137-6EA00-0BA0	409.-
CP 1542SP-1 IRC	DNP3 veya IEC 60870-5-104 RTU modülü*		6GK7542-6VX00-0XE0	1032.-
CP 1542SP-1	Ethernet modülü*		6GK7542-6UX00-0XE0	661.-
CP 1543SP-1	Ethernet modülü (Firewall, VPN)*		6GK7543-6WX00-0XE0	953.-

Güç Kaynağı

ET200SP PS, 24 V DC/5A	ET200SP Güç Kaynağı, 120/230VAC, DC 24V 5A, 160x117x75	6EP7133-6AB00-0BN0	200.-
ET200SP PS, 24 V DC/10A	ET200SP Güç Kaynağı, 120/230VAC, DC 24V 10A, 160x117x75	6EP7133-6AE00-0BN0	276.-

Ürün seçmek için TIA Selection Tool kullanmanız önerilir.

Zorlu koşullarda çalışma şartı istenen ürünler için SIPLUS ürünleri hakkında solution partnerlerimizden bilgi alabilirsiniz. Bakınız sayfa 80

* Bus adaptör gereklidir.

SIMATIC ET 200AL The Block I/O System for IP65/67

SIEMENS

Esnek Devreye Alma +

Sağlamlık +

Sensör ve Aktuatörleri
M8 ve M12 bağlama
seçeneği +

Artan Güvenilirlik +

Açık yapı ve kolay
entegrasyon +

SIL2 / PLd ile Güvenli
bağlantı kesme +



SIMATIC ET 200eco PN Block IO in IP65/67

SIEMENS

Esnek kurulum +

Sağlam ve Güvenilir +

Kanal bazlı diagnostic
ve Hardware Interrupt +

Isochronous
Operation +

M12 L-coded güç
konnektörü ile yüksek akım +

M12 IO Soketlerinin
esnek tekli ve çiftli
kullanımı +

Standart Outputların
SIL2 / PLd göre güvenli
kapatma (yakında) +



- 40 ° C'ye
kadar çalışma
sıcaklığı

SIMATIC ET 200 Dağıtılmış Giriş / Çıkışlar

Malzeme Cinsi		Sipariş No	Birim Fiyatı Euro/Adet
SIMATIC ET200AL Blok Dağıtılmış Giriş / Çıkışlar			
Interface Modülü			
IM157-1 DP	Profibus Interface modülü	6ES7157-1AA00-0AB0	325.-
IM157-1 PN	Profinet Interface modülü	6ES7157-1AB00-0AB0	325.-
BU-SEND	ET200SP bağlantı modülü Base Unit	6ES7193-6BN00-0NE0	69.-
BA-SEND	ET200SP bağlantı modülü 1 xFC Base Unit	6ES7193-6AS00-0AA0	139.-
Elektronik modül			
ET200AL 8DI	DI 8X24VDC, 8XM8	6ES7141-5BF00-0BA0	155.-
ET200AL 8DI	DI 8X24VDC, 4XM12	6ES7141-5AF00-0BA0	155.-
ET200AL 8DI	DI 16X24VDC, 8XM12	6ES7141-5AH00-0BA0	254.-
ET200AL 8DO	DQ 8X24VDC/2A, 8XM12	6ES7142-5AF00-0BA0	226.-
ET200AL 8DI/DQ	DIQ 4+DQ 4X24VDC/0,5A, 4XM12	6ES7143-5AF00-0BA0	170.-
ET200AL 8DI/DQ	DIQ 4+DQ 4X24VDC/0,5A, 8XM8	6ES7143-5BF00-0BA0	170.-
ET200AL, DIQ 16x24	DIQ 16x24 V DC/0.5 A, 8xM12	6ES7143-5AH00-0BA0	311.-
ET200AL 4AI	AI 4XUI/RTD, 4XM12	6ES7144-5KD00-0BA0	353.-
ET200AL 4AI	AI 4XRTD/TC, 4XM12	6ES7144-5KD50-0BA0	395.-
ET200AL 4AQ	AQ 4xUI, 4xM12	6ES7144-5KD50-0BA0	395.-
ET200AL CM 4 x IO LINK	CM 4x IO-Link, 4x M8	6ES7147-5JD00-0BA0	381.-
ET200AL IO-Link DI16	DI 16x 24 V DC, 8x M12	6ES7141-5AH00-0BL0	254.-
ET200AL IO-Link DI8	DI 8x 24 V DC, 8x M8	6ES7141-5BF00-0BL0	155.-
ET200AL IO-Link DQ8	DQ 8x 24 V DC/2 A, 8xM12	6ES7142-5AF00-0BL0	226.-
ET200AL IO-Link DIQ16	DIQ 16x24 V DC/0.5 A, 8x M12	6ES7143-5AH00-0BL0	311.-
ET200AL IO-Link DIQ4+DQ4	DIQ 4+DQ 4x 24 V DC/0.5 A, 8x M8	6ES7143-5BF00-0BL0	170.-
Aksesuarlar			
ET200AL Konektör	M8 connector for ET-CONNECTION,4-pin, shielded	6ES7194-2AB00-0AA0	33.-
Güç Bağlantı Konektörü	M8 Güç Konektör, erkek , 4-pin	6ES7194-2AA00-0AA0	22.-
Güç Bağlantı Konektörü	M8 Güç Konektör, dişi , 4-pin	6ES7194-2AC00-0AA0	22.-
Hazır ET Bağlantı Kabloları			
ET Bağlantı Kablosu	Çift taraflı 2xM8 Hazır Konektörlü 0.19 m	6ES7194-2LH02-0AA0	28.-
ET Bağlantı Kablosu	Çift taraflı 2xM8 Hazır Konektörlü 0.2 m	6ES7194-2LH02-0AD0	28.-
ET Bağlantı Kablosu	Çift taraflı 2xM8 Hazır Konektörlü 0.3 m	6ES7194-2LH03-0AA0	28.-
ET Bağlantı Kablosu	Çift taraflı 2xM8 Hazır Konektörlü1.0 m	6ES7194-2LH10-0AA0	33.-
ET Bağlantı Kablosu	Çift taraflı 2xM8 Hazır Konektörlü 2.0 m	6ES7194-2LH20-0AA0	37.-
ET Bağlantı Kablosu	Çift taraflı 2xM8 Hazır Konektörlü 5.0 m	6ES7194-2LH50-0AA0	49.-
ET Bağlantı Kablosu	Çift taraflı 2xM8 Hazır Konektörlü 10.0 m	6ES7194-2LN10-0AA0	70.-
ET Bağlantı Kablosu	Çift taraflı 2xM8 Hazır Konektörlü15.0 m	6ES7194-2LN15-0AA0	92.-
ET Bağlantı Kablosu	Çift taraflı 2xM8 Açılı Hazır Konektörlü 0.3 m	6ES7194-2LH03-0AB0	31.-
ET Bağlantı Kablosu	Çift taraflı 2xM8 Açılı Hazır Konektörlü 1.0 m	6ES7194-2LH10-0AB0	36.-
ET Bağlantı Kablosu	Çift taraflı 2xM8 Açılı Hazır Konektörlü 2.0 m	6ES7194-2LH20-0AB0	42.-
ET Bağlantı Kablosu	Çift taraflı 2xM8 Açılı Hazır Konektörlü 5.0 m	6ES7194-2LH50-0AB0	54.-
ET Bağlantı Kablosu	Çift taraflı 2xM8 Açılı Hazır Konektörlü 10.0 m	6ES7194-2LN10-0AB0	75.-
ET Bağlantı Kablosu	Çift taraflı 2xM8 Açılı Hazır Konektörlü 15.0 m	6ES7194-2LN15-0AB0	97.-
ET Bağlantı Kablosu	Tek taraflı 1xM8 Açılı Hazır Konektörlü 2.0 m	6ES7194-2LH20-0ACO	30.-
ET Bağlantı Kablosu	Tek taraflı 1xM8 Açılı Hazır Konektörlü 5.0 m	6ES7194-2LH50-0ACO	42.-
ET Bağlantı Kablosu	Tek taraflı 1xM8 Açılı Hazır Konektörlü 10.0 m	6ES7194-2LN10-0ACO	63.-
ET Bağlantı Kablosu	Tek taraflı 1xM8 Açılı Hazır Konektörlü 15.0 m	6ES7194-2LN15-0ACO	85.-
Hazır Güç Bağlantı Kabloları			
Güç Bağlantı Kablosu	Çift taraflı 2xM8 Hazır Konektörlü 0.19 m	6ES7194-2LH02-1AA0	18.-
Güç Bağlantı Kablosu	Çift taraflı 2xM8 Hazır Konektörlü 0.3 m	6ES7194-2LH03-1AA0	18.-
Güç Bağlantı Kablosu	Çift taraflı 2xM8 Hazır Konektörlü1.0 m	6ES7194-2LH10-1AA0	19.-
Güç Bağlantı Kablosu	Çift taraflı 2xM8 Hazır Konektörlü 2.0 m	6ES7194-2LH20-1AA0	19.-
Güç Bağlantı Kablosu	Çift taraflı 2xM8 Hazır Konektörlü 5.0 m	6ES7194-2LH50-1AA0	22.-
Güç Bağlantı Kablosu	Çift taraflı 2xM8 Hazır Konektörlü 10.0 m	6ES7194-2LN10-1AA0	28.-
Güç Bağlantı Kablosu	Çift taraflı 2xM8 Hazır Konektörlü15.0 m	6ES7194-2LN15-1AA0	42.-
Güç Bağlantı Kablosu	Çift taraflı 2xM8 Açılı Hazır Konektörlü 0.3 m	6ES7194-2LH03-1AB0	21.-
Güç Bağlantı Kablosu	Çift taraflı 2xM8 Açılı Hazır Konektörlü 1.0 m	6ES7194-2LH10-1AB0	22.-
Güç Bağlantı Kablosu	Çift taraflı 2xM8 Açılı Hazır Konektörlü 2.0 m	6ES7194-2LH20-1AB0	22.-
Güç Bağlantı Kablosu	Çift taraflı 2xM8 Açılı Hazır Konektörlü 5.0 m	6ES7194-2LH50-1AB0	25.-
Güç Bağlantı Kablosu	Çift taraflı 2xM8 Açılı Hazır Konektörlü 10.0 m	6ES7194-2LN10-1AB0	31.-
Güç Bağlantı Kablosu	Çift taraflı 2xM8 Açılı Hazır Konektörlü 15.0 m	6ES7194-2LN15-1AB0	45.-
Güç Bağlantı Kablosu	Tek taraflı 1xM8 Açılı Hazır Konektörlü 2.0 m	6ES7194-2LH20-1ACO	13.-
Güç Bağlantı Kablosu	Tek taraflı 1xM8 Açılı Hazır Konektörlü 5.0 m	6ES7194-2LH50-1ACO	16.-
Güç Bağlantı Kablosu	Tek taraflı 1xM8 Açılı Hazır Konektörlü 10.0 m	6ES7194-2LN10-1ACO	24.-
Güç Bağlantı Kablosu	Tek taraflı 1xM8 Açılı Hazır Konektörlü 15.0 m	6ES7194-2LN15-1ACO	37.-



ET 200AL DIQ 16x24 V



ET 200AL IO-Link DI16



ET 200AL Ailesi



SIMATIC ET 200 Dağıtılmış Giriş / Çıkışlar

Malzeme Cinsi	Sipariş No	Birim Fiyatı Euro/Adet
---------------	------------	------------------------

SIMATIC ET200ECO-PN IP65 Panosuz Kullanım Modüler Dağıtılmış Giriş/Çıkışlar



ET200 Eco PN



ET200 Eco PN M12-L

BM 141 PN	Basic Modül, PROFINET ET200 ECO PN, 8DI, 24 V DC, 4 x M12, IP67	6ES7141-6BF00-0AB0	328,-
BM 141 PN	Basic Modül, PROFINET ET200 ECO PN, 8DI, 24 V DC, 8 x M12, IP67	6ES7141-6BG00-0AB0	410,-
BM 141 PN	Basic Modül, PROFINET ET200 ECO PN, 8DI, 24 V DC, M 12-L, 8 x M12, IP67	6ES7141-6BG00-0BB0	344,-
BM 141 PN	Basic Modül, PROFINET ET200 ECO PN, 16DI, 24 V DC, 8 x M12, IP67	6ES7141-6BH00-0AB0	460,-
BM 141 PN	Basic Modül, PROFINET ET200 ECO PN, 16DI, 24 V DC, M 12 -L, 8 x M12, IP67	6ES7141-6BH00-0BB0	460,-
BM 142 PN	Basic Modül, PROFINET ET200 ECO PN, 8DO, 24 V DC, 1.3 A, 4 x M12, IP67	6ES7142-6BF00-0AB0	382,-
BM 142 PN	Basic Modül, PROFINET ET200 ECO PN, 8DO, 24 V DC, 0.5 A, 4 x M12, IP67	6ES7142-6BF50-0AB0	360,-
BM 142 PN	Basic Modül, PROFINET ET200 ECO PN, 8DO, 24 V DC, 1.3 A, 8 x M12, IP67	6ES7142-6BG00-0AB0	459,-
BM 142 PN	Basic Modül, PROFINET ET200 ECO PN, 8DO, 24 V DC, 0.5 A, M 12-L, 8 x M12, IP67	6ES7142-6BG00-0BB0	360,-
BM 142 PN	Basic Modül, PROFINET ET200 ECO PN, 16DO, 24 V DC, 1.3 A, 8 x M12, IP67	6ES7142-6BH00-0AB0	532,-
BM 142 PN	Basic Modül, PROFINET ET200 ECO PN, 8DO, 24 V DC, 2 A, 8 x M12, IP67	6ES7142-6BR00-0AB0	597,-
BM 142 PN	Basic Modül, PROFINET ET200 ECO PN, 8DO, 24 V DC, 2 A, M 12-L, 8 x M12, IP67	6ES7142-6BR00-0BB0	459,-
BM 144 PN	Basic Modül, PROFINET ET200 ECO PN, 8AI (4 U/I + 4 RTD/TC), 8 x M12, IP67	6ES7144-6KD00-0AB0	630,-
BM 144 PN	Basic Modül, PROFINET ET200 ECO PN, 8AI (RTD/TC), 8 x M12, IP67	6ES7144-6KD50-0AB0	662,-
BM 145 PN	Basic Modül, PROFINET ET200 ECO PN, 4AO (U/I), 4 x M12, IP67	6ES7145-6HD00-0AB0	675,-
BM 146 PN	Basic Modül, PROFINET ET200 ECO PN, F-DI 8x24V /F-DQ 3x24V 2A, PL E, SIL 3, IP 65/67	6ES7146-6FF00-0AB0	953,-
BM 147 PN	Basic Modül, PROFINET ET200ECO PN, 8 DIO 24 V DC/1.3 A, 8xM12, IP67	6ES7147-6BG00-0AB0	514,-
BM 143 PN	Basic Modül, PROFINET ET200ECO PN,16 DIO 24 V DC/0.5A-2A, M12-L, 8xM12, IP67	6ES7143-6BH00-0BB0	532,-
BM 148 PN	Basic Modül, PROFINET ET200ECO PN, IO-Link master, 4IO-L+8DI+4DO 24 V DC/1.3A 8xM12, IP67	6ES7148-6JA00-0AB0	648,-
BM 148 PN	Basic Modül, PROFINET ET200ECO PN, IO-Link master, 4IO-L, 4xM12, IP67	6ES7148-6JD00-0AB0	567,-
BM 148 PN	Basic Modül, PROFINET ET200ECO PN, CM 8 x IO-Link + 4 DI 24V DC, M 12-L, 8 X M12, IP67	6ES7148-6JG00-0BB0	594,-
PD 24 V DC	PROFINET ET200 ECO PN,voltage distributor PD 24 V DC; 1x 7/8", 4xM12, IP67	6ES7148-6CB00-0AA0	179,-
IE FC M12 Plug PRO	M12, 4 kutup PROFINET metal konnektör, 1 adet	6GK1901-0DB20-6AA0	45,-
IE Power M12*	M12, 4 kutup, dişi, power konnektörü, 3 adet	6GK1907-ODC10-6AA3	46,-
IE Power M12*	M12, 4 kutup, erkek, power konnektörü, 3 adet	6GK1907-0DB10-6AA3	41,-

BM PN ürünlerinde 2x M12 Profinet portu, 2x M12 güç portu bulunmaktadır.

* Bu ürünlerde fiyatlara nakliye bedeli eklenecektir!

Ürün seçmek için TIA Selection Tool kullanmanız önerilir.

SIMATIC ET 200 Dağıtılmış Giriş / Çıkışlar

Malzeme Cinsi	Sipariş No	Birim Fiyatı Euro/Adet
SIMATIC ET200 PRO IP65 Panosuz Kullanım Modüler Dağıtılmış Giriş / Çıkışlar		

Interface Modül			
IM 154-1 DP Standart	PROFIBUS IM, maks. 16 adet ET200 PRO kartını destekler	6ES7154-1AA01-0AB0	270,-
IM 154-2 DP HF	PROFIBUS IM, maks. 16 adet ET200 PRO kartını destekler, gelişmiş diyagnostik	6ES7154-2AA01-0AB0	386,-
IM 154-3 PN	PROFINET IM, maks. 16 adet ET200 PRO kartını destekler	6ES7154-3AB00-0AB0	386,-
IM 154-4 PN HF	PROFINET IM, maks. 16 adet ET200 PRO kartını destekler	6ES7154-4AB10-0AB0	433,-
CM IM DP M12, 7/8"	PROFIBUS Bağlantı, 2 x M12, güç bağlantı 2 x 7/8"	6ES7194-4AD00-0AA0	103,-
CM IM DP ECOFAST	ECOFAST Bağlantı, 2 x ECOFAST	6ES7194-4AA00-0AA0	110,-
IM 154-4 PN HF	PROFINET IM, maks. 16 adet ET200 PRO kartını destekler, gelişmiş diyagnostik	6ES7154-4AB10-0AB0	433,-
CM IM PN M12, 7/8"	PROFINET Bağlantı, 2 x M12, güç bağlantı 2 x 7/8"	6ES7194-4AJ00-0AA0	103,-
CM IM PN Push-Pull	PROFINET Bağlantı, 2 x Push-Pull RJ45, güç bağlantısı 2 x Push-Pull power	6ES7194-4AF00-0AA0	168,-



ET200 PRO



IM 154



Yeni
CPU 1513PRO-2 PN

CPU			
IM 154-8 PN/DP CPU**	ET 200 PRO CPU, 384 KB + 1.5 MB hafıza, PN ve DP port, IP65/67	6ES7154-8AB01-0AB0	1817,-
CPU 1513PRO-2 PN***	ET 200 PRO CPU, CPU1513PRO-2PN, 300 KB + 1.5 MB hafıza, IP65/67	6ES7513-2PL00-0AB0	1942,-
CPU 1516PRO-2 PN***	ET200 PRO CPU 1MB + 5MB hafıza, IP65/67	6ES7516-2PN00-0AB0	4551,-
CM CPU 2PN M12, 7/8"	CM CPU 2PN M12, 7/8"	6ES7194-4AP00-0AA0	160,-
CM CPU M12, 7/8"	PROFINET Bağlantı: 2 x M12, PROFIBUS Bağlantı 2 x M12,	6ES7194-4AN00-0AA0	172,-
PM-E	Power Modül, 24 V DC güç modülü	6ES7148-4CA00-0AA0	81,-
CM PM M12, 7/8"	Bağlantı Modülü, güç modülü için 1 x 7/8"	6ES7194-4BD00-0AA0	103,-
CM PM ECOFAST	Bağlantı Modülü, güç modülü için 1 x ECOFAST	6ES7194-4BA00-0AA0	103,-
CM PM Push-Pull	Bağlantı Modülü, güç modülü için 2 x Push-Pull	6ES7194-4BE00-0AA0	176,-



IM 154-6 IWLAN



ET200 PRO I/O

Failsafe:			
IM 154-8 F PN/DP CPU**	ET200PRO Failsafe CPU, 512 KB, IP65/67	6ES7154-8FB01-0AB0	2600,-
IM154-8 FX PN/DP**	ET200PRO Failsafe CPU, 1.5 MB, IP65/67	6ES7154-8FX00-0AB0	5063,-
CPU 1513PRO F-2 PN***	ET 200 PRO CPU, CPU1513PRO F-2PN, 450 KB + 1.5 MB hafıza, IP65/67	6ES7513-2GL00-0AB0	2461,-
CPU 1516PRO F-2 PN***	ET200 PRO CPU Failsafe 1.5MB + 5MB hafıza, IP65/67	6ES7516-2GN00-0AB0	5079,-
EM148	8/16 DI Failsafe, 24 V	6ES7148-4FA00-0AB0	630,-
EM148	4/8 DI, 4 DO Failsafe, 24 V	6ES7148-4FC00-0AB0	771,-
EM148	F Switch PROFIsafe	6ES7148-4FS00-0AB0	501,-
CM S	F Switch PROFIsafe bağlantı modülü	6ES7194-4DA00-0AA0	60,-
CM I/O	4/8 DI, 4 DO bağlantı modülü	6ES7194-4DC00-0AA0	120,-
CM I/O	8/16 DI bağlantı modülü	6ES7194-4DD00-0AA0	120,-

Elektronik Modül			
EM 141	8DI, 24 V elektronik modül A,B,C	6ES7141-4BF00-0AA0	103,-
EM 141 HF	8DI, 24 V elektronik modül A,B,C	6ES7141-4BF00-0AB0	176,-
EM 141	16DI, 24 V elektronik modül A,B,C	6ES7141-4BH00-0AA0	146,-
EM 142	4DO, 24 V, 2 A elektronik modül A,B,C	6ES7142-4BD00-0AA0	103,-
EM 142 HF	4DO, 24 V, 2 A elektronik modül A,B,C	6ES7142-4BD00-0AB0	154,-
EM 142	8DO, 24 V, 2 A elektronik modül A,B,C	6ES7142-4BF00-0AA0	132,-
EM 143	4DIO/4DO 24 V elektronik modül A,B,C	6ES7143-4BF00-0AA0	176,-
EM 143	4DI/4DO 24 V elektronik modül A,B,C	6ES7143-4BF50-0AA0	117,-
EM 144 HF	4AI, V, 15-bit, elektronik modül C	6ES7144-4FF01-0AB0	323,-
EM 144 HF	4AI, mA, 15-bit, 2/4 telli bağlantı, elektronik modül C	6ES7144-4GF01-0AB0	323,-
EM 144 HF	4AI, TC, 15-bit elektronik modül C	6ES7144-4PF00-0AB0	338,-
EM 144 HF	4AI, RTD, 15-bit elektronik modül C	6ES7144-4JF00-0AB0	338,-
EM 144 HF	4AO, V, 14/15-bit elektronik modül C	6ES7145-4FF00-0AB0	353,-
EM 144 HF	4AO, mA, 14/15-bit elektronik modül C	6ES7145-4GF00-0AB0	353,-
EM 147 HF	4 IO-Link C	6ES7147-4JD00-0AB0	353,-
CM IO 8 X M12	Bağlantı Modülü A: 8 x M12	6ES7194-4CB00-0AA0	66,-
CM IO 8 X M8	Bağlantı Modülü B: 8 x M12	6ES7194-4EB00-0AA0	66,-
CM IO 4 X M12	Bağlantı Modülü C: 4 x M12	6ES7194-4CA00-0AA0	47,-



IE M12 FC PLUG PRO

* Bu ürünlerde fiyatlara nakliye bedeli eklenecektir.

** MMC Hafıza kartı gereklidir.

***SMC Hafıza kartı gereklidir.

IM/CPU ürünlerinde güç, DP, PN bağlantı için dişi ve erkek konnektör kullanılmalıdır.

IWLAN güç bağlantısı için 7/8 dişi konnektör gereklidir.

Bağlantı modülleri, kart tipine göre ayrı sipariş edilmelidir.

SIMATIC ET 200 Dağıtılmış Giriş / Çıkışlar

Malzeme Cinsi		Sipariş No	Birim Fiyatı Euro/Adet
SIMATIC ET200 PRO IP65 Panosuz Kullanım Modüler Dağıtılmış Giriş / Çıkışlar			
Aksesuarlar			
Ray 500 mm	ET200 PRO Ray, 500 mm	6ES7194-4GC70-0AA0	47,-
Ray 1000 mm	ET200 PRO Ray, 1000 mm	6ES7194-4GC60-0AA0	79,-
Ray 2000 mm	ET200 PRO Ray, 2000 mm	6ES7194-4GC20-0AA0	117,-
M12 DP Konnektör*	PROFIBUS M12, erkek konnektör, 5'li paket	6GK1905-0EA00	186,-
M12 DP Konnektör*	PROFIBUS M12, dişi konnektör, 5'li paket	6GK1905-0EB00	186,-
7/8" Konnektör*	7/8", erkek konnektör, 5'li paket	6GK1905-0FA00	151,-
7/8" Konnektör*	7/8", dişi konnektör, 5'li paket	6GK1905-0FB00	157,-
7/8" CAP	Kullanılmayan bağlantı ucu koruma kapağı, 10'lu paket	6ES7194-3JA00-0AA0	10,-
7/8" T-TAP*	T tipi güç konnektörü, 2 x dişi giriş, 1 x erkek çıkış	6GK1905-0FC00	406,-
ECOFASST Konnektör*	ECOFASST erkek konnektör, 5'li paket	6GK1905-0CA00	180,-
ECOFASST Konnektör*	ECOFASST dişi konnektör, 5'li paket	6GK1905-0CB00	180,-
ECOFASST CAP	Kullanılmayan bağlantı ucu koruma kapağı, 10'lu paket	6ES7194-1JB10-0XA0	109,-
Push-Pull Konnektör*	Push-Pull RJ45	6GK1901-1BB10-6AA0	42,-
Push-Pull Konnektör*	Push-Pull Power Konnektör	6GK1907-0AB11-6AA0	30,-
Sigorta*	Yedek Sigorta, IM ve PM için 12.5A hızlı sigorta, 10'lu paket	6ES7194-4HB00-0AA0	29,-
M12 IE FC Plug PRO	PROFINET M12 konnektör	6GK1901-0DB20-6AA0	45,-
M12 IE FC Plug PRO	PROFINET M12 konnektör, 8'li paket	6GK1901-0DB20-6AA8	331,-



IE M12 FC PLUG PRO



ET200PRO IO F

* Bu ürünlerde fiyatlara nakliye bedeli eklenecektir. IM/CPU ürünlerinde güç, DP, PN bağlantı için dişi ve erkek konnektör kullanılmalıdır.
 ** MMC Hafıza kartı gereklidir. IWLAN güç bağlantısı için 7/8 dişi konnektör gereklidir.
 *** SMC Hafıza kartı gereklidir. Bağlantı modülleri, kart tipine göre ayrı sipariş edilmelidir.

SIMATIC ET200EX Dağıtılmış Giriş / Çıkışlar

Malzeme Cinsi		Sipariş No	Birim Fiyatı Euro/Adet
SIMATIC ET200ISP Dağıtılmış Giriş / Çıkışlar			
IM 152-1 DP	IM152-1ET200ISP PROFIBUS DP, INTERFACE MODULE ,STANDART VE REDUNDANT SİSTEMLER İÇİN		1205.-
TM-IM/EM60S	Terminal Modülü Interface Modülü / Elektronik Modülü (mavi vidalı tipi)	6ES7193-7AA00-0AA0	174.-
TM-IM/EM60C	Terminal Modülü Interface Modülü / Elektronik Modülü (mavi baskı tipi)	6ES7193-7AA10-0AA0	174.-
TM-IM/IM	Terminal Modülü Interface Modülü / Interface Modülü (siyah vidalı tipi)	6ES7193-7AB00-0AA0	249.-
PS 24 V DC	Güç Kaynağı Modülü 24 V DC	6ES7193-7AA10-0AA0	174.-
TM-PS-A	Güç Kaynağı Standart Terminal Modülü DC	6ES7193-7DA10-0AA0	174.-
TM-PS-B	Güç Kaynağı Terminal Modülü Yedekli Sistemler için DC	6ES7193-7DB10-0AA0	249.-
PS 120/230 V AC	Güç Kaynağı Modülü 120/230 V AC	6ES7138-7EC00-0AA0	1.666.-
TM-PS-A UC	Güç Kaynağı Standart Terminal Modülü AC	6ES7193-7DA20-0AA0	174.-
TM-PS-B UC	Güç Kaynağı Terminal Modülü Yedekli Sistemler için AC	6ES7193-7DB20-0AA0	249.-
8 x DI Namur	Dijital Giriş Modülü 8 DI NAMUR	6ES7131-7RF00-0AB0	427.-
4 x DO	Dijital Çıkış Modülü 4 DO 23.1 V DC/20 mA ("H"-SHUT DOWN)	6ES7132-7RD01-0AB0	469.-
4 x DO	Dijital Çıkış Modülü 4 DO 17.4 V DC/27 mA ("H"-SHUT DOWN)	6ES7132-7RD11-0AB0	578.-
4 x DO	Dijital Çıkış Modülü 4 DO 17.4 V DC/40 mA ("H"-SHUT DOWN)	6ES7132-7RD22-0AB0	631.-
4 x DO	Dijital Çıkış Modülü 4 DO 23.1 V DC/20 mA ("L"-SHUT DOWN)	6ES7132-7GD00-0AB0	498.-
4 x DO	Dijital Çıkış Modülü 4 DO 17.4 V DC/27 mA ("L"-SHUT DOWN)	6ES7132-7GD10-0AB0	578.-
4 x DO	Dijital Çıkış Modülü 4 DO 17.4 V DC/40 mA ("L"-SHUT DOWN)	6ES7132-7GD21-0AB0	631.-
4 x DO	Dijital Çıkış Modülü 4 DO 25.4 V DC/22 mA	6ES7132-7GD30-0AB0	631.-
4 AI	Analog Giriş Modülü 4 AI 1 2 Telli HART	6ES7134-7TD00-0AB0	696.-
4 AI	Analog Giriş Modülü 4 AI 1 4 Telli HART	6ES7134-7TD50-0AB0	790.-
4 AI	Analog Giriş Modülü 4 AI RTD	6ES7134-7SD51-0AB0	727.-
4 AI	Analog Giriş Modülü 4 AI TC	6ES7134-7SD00-0AB0	809.-
4 AO	Analog Çıkış Modülü 4 AO 1 HART	6ES7135-7TD00-0AB0	727.-
Watchdog module	Devir Bekçisi Modülü	6ES7138-7BB00-0AB0	268.-
Reserve module	Boş kalan terminalleri kapatmak için kullanılır.	6ES7138-7AA00-0AA0	125.-
2 x DO-R*	Röleli Dijital Çıkış Modülü 2 DO 60 V UC, 2 A	6ES7132-7HB00-0AB0	443.-
*TM-RM/RM 60S	Terminal Modülü Röle Modülü / Röle Modülü (siyah vidalı tipi)	6ES7193-7CB00-0AA0	313.-
TM-EM/EM60S	Terminal Modülü Elektronik Modülü / Elektronik Modülü (mavi vidalı tipi)	6ES7193-7CA00-0AA0	140.-
TM-EM/EM60C	Terminal Modülü Interface Modülü / Elektronik Modülü (mavi baskı tipi)	6ES7193-7CA10-0AA0	140.-
TM-EM/EM60S	Terminal Modülü Elektronik Modülü / Elektronik Modülü (siyah vidalı tipi)	6ES7193-7CA20-0AA0	129.-
Konnektör	PROFIBUS konnektörü sonlandırma direnç iel birlikte	6ES7972-0DA60-0XA0	65.-
RS485-IS Coupler	PROFIBUS DP - PROFIBUS RS485-IS izalotör	6ES7972-0AC80-0XA0	1.114.-



ET200ISP-FAILSAFE-REDUNDANT-750



ET200ISP-FAILSAFE-REDUNDANT-750

SIMATIC ET200ISP Failsafe			
8 F-DI Ex NAMUR	Failsafe Dijital Giriş Modülü 8 F-DI NAMUR	6ES7138-7FN00-0AB0	1.101.-
4 F-DO Ex	Failsafe Dijital Çıkış Modülü 4 F-DO 17.4 V/40 mA	6ES7138-7FD00-0AB0	1.213.-
4 F-AI Ex HART	Failsafe Analog Giriş Modülü 4 F-AI 1 HART	6ES7138-7FA00-0AB0	1.328.-
TM-EM/EM60S	Terminal Modülü Elektronik Modülü / Elektronik Modülü (mavi vidalı tipi)	6ES7193-7CA00-0AA0	140.-
TM-EM/EM60C	Terminal Modülü Interface Modülü / Elektronik Modülü (mavi baskı tipi)	6ES7193-7CA10-0AA0	140.-
TM-EM/EM60S	Terminal Modülü Elektronik Modülü / Elektronik Modülü (siyah vidalı tipi)	6ES7193-7CA20-0AA0	129.-

SIMATIC ET200M EX Dağıtılmış Giriş / Çıkışlar					
SM 321	İzoleli Namur	4 DI	20 pin	6ES7321-7RD00-0AB0	628.-
SM322	İzoleli 24 V DC, 10 mA	4 DO	20 pin	6ES7322-5SD00-0AB0	660.-
SM322	İzoleli 15 V DC, 20 mA	4 DO	20 pin	6ES7322-5RD00-0AB0	660.-
SM331	İzoleli 0/4..20 mA 15 bit	4 AI	20 pin	6ES7331-7RD00-0AB0	1.076.-
SM331	İzoleli RTD,TC*	8 AI	20 pin	6ES7331-7SF00-0AB0	966.-
SM332	İzoleli 0/4..20 mA 15 bit	4 AO	20 pin	6ES7332-5RD00-0AB0	1.333.-

! Bütün sinyal kartları için uygun ön konnektör seçilmelidir!

* R ve RTD kullanımlarında kanal sayısı yarıya iner.(Pt100,Pt200, Ni100)

Ürün seçmek için TIA Selection Tool kullanmanız önerilir.

SIMATIC TOP Connect Modüler Bağlantı



Ön Konnektör Modülü

Malzeme Cinsi	Sipariş No	Birim Fiyatı Euro/Adet	
S7-300 Ön Konnektör Modülleri			
CPU 312C için	Vidalı bağlantı	6ES7921-3AK20-0AA0	94,-
CPU 313C/314C - 2PtP/314C-2DP, slot X1 için	Vidalı bağlantı	6ES7921-3AM20-0AA0	94,-
Dijital 2 x 8 I/O	Yaylı bağlantı	6ES7921-3AA00-0AA0	63,-
Dijital 2 x 8 I/O	Vidalı bağlantı	6ES7921-3AB00-0AA0	63,-
Dijital 4 x 8 I/O	Yaylı bağlantı	6ES7921-3AA20-0AA0	88,-
Dijital 4 x 8 I/O	Vidalı bağlantı	6ES7921-3AB20-0AA0	88,-
1 x 8DO, 2A dijital çıkışlar için	Yaylı bağlantı	6ES7921-3AC00-0AA0	74,-
1 x 8DO, 2A dijital çıkışlar için	Vidalı bağlantı	6ES7921-3AD00-0AA0	74,-
20 pin, analog kartlar için	Yaylı bağlantı	6ES7921-3AF00-0AA0	63,-
20 pin, analog kartlar için	Vidalı bağlantı	6ES7921-3AG00-0AA0	63,-
40 pin, analog kartlar için	Yaylı bağlantı	6ES7921-3AF20-0AA0	92,-
40 pin, analog kartlar için	Vidalı bağlantı	6ES7921-3AG20-0AA0	92,-

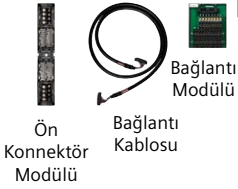

Ön Konnektör Modülü

Bağlantı Modülü

Bağlantı Kablosu

SS7-1500 / ET200 MP Ön Konnektör Modülleri

Dijital modüller için, 16 uçlu	Yaylı bağlantı	6ES7921-5AH20-0AA0	71,-
Dijital modüller için, 16 uçlu	Vidalı bağlantı	6ES7921-5AB20-0AA0	73,-
Dijital modüller için, 50 uçlu	Yaylı bağlantı	6ES7921-5CH20-0AA0	66,-
Dijital modüller için, 50 uçlu	Vidalı bağlantı	6ES7921-5CB20-0AA0	70,-
2A Dijital Outpular için, 16 uçlu	Yaylı bağlantı	6ES7921-5AJ00-0AA0	72,-
2A Dijital Outpular için, 16 uçlu	Vidalı bağlantı	6ES7921-5AD00-0AA0	74,-
Analog modüller için, 4x16 uçlu		6ES7921-5AK20-0AA0	71,-
Analog modüller için, 1x50 uçlu		6ES7921-5CK20-0AA0	66,-

Bağlantı Kabloları

Konnektör bağlantısı yapılmış kullanıma hazır yuvarlak 16 uçlu, 0.14 mm 2 Ekranlı

0.5 m	6ES7923-0BA50-OCB0	24,-
1.0 m	6ES7923-0BB00-OCB0	25,-
1.5 m	6ES7923-0BB50-OCB0	25,-
2.0 m	6ES7923-0BC00-OCB0	28,-
2.5 m	6ES7923-0BC50-OCB0	30,-
3.0 m	6ES7923-0BD00-OCB0	31,-
4.0 m	6ES7923-0BE00-OCB0	34,-
5.0 m	6ES7923-0BF00-OCB0	40,-

Ekranlı

1.0 m	6ES7923-0BB00-ODB0	32,-
2.0 m	6ES7923-0BC00-ODB0	40,-
2.5 m	6ES7923-0BC50-ODB0	41,-
3.0 m	6ES7923-0BD00-ODB0	44,-
4.0 m	6ES7923-0BE00-ODB0	48,-
5.0 m	6ES7923-0BF00-ODB0	52,-

50-uçlu, 0.14 mm 2

Ekranlı

0.5 m	6ES7923-5BA50-OCB0	48,-
1.0 m	6ES7923-5BB00-OCB0	51,-
1.5 m	6ES7923-5BB50-OCB0	54,-
2.0 m	6ES7923-5BC00-OCB0	58,-
2.5 m	6ES7923-5BC50-OCB0	61,-
3.0 m	6ES7923-5BD00-OCB0	63,-
4.0 m	6ES7923-5BE00-OCB0	69,-
5.0 m	6ES7923-5BF00-OCB0	75,-



Bağlantı Kablosu

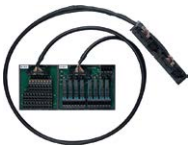

Sistem Kurulumu

SIMATIC TOP Connect Modüler Bağlantı

Malzeme Cinsi	Sipariş No	Birim Fiyatı Euro/Adet
Bağlantı Kabloları		
Ekranlı		
1.0 m	6ES7923-5BB00-0DB0	62,-
2.0 m	6ES7923-5BC00-0DB0	71,-
2.5 m	6ES7923-5BC50-0DB0	75,-
3.0 m	6ES7923-5BD00-0DB0	79,-
4.0 m	6ES7923-5BE00-0DB0	87,-
5.0 m	6ES7923-5BF00-0DB0	99,-

Yuvarlak dış kılıflı şerit kablolar (konnektör bağlantısı kullanıcı tarafından yapılır) 16 uçlu, 0.14 mm 2



Bağlantı Modülü

Bağlantı Modülleri				
TP1				
8 I/O 1-uçlu bağlantı için LED'siz	Yaylı bağlantı	6ES7924-0AA20-0ACO		21,-
8 I/O 1-uçlu bağlantı için LED'siz	Vidalı bağlantı	6ES7924-0AA20-0AA0		21,-
8 I/O 1-uçlu bağlantı için LED'li	Yaylı bağlantı	6ES7924-0AA20-0BC0		34,-
8 I/O 1-uçlu bağlantı için LED'li	Vidalı bağlantı	6ES7924-0AA20-0BA0		35,-
32 I/O 1-uçlu bağlantı için LED'siz	Yaylı bağlantı	6ES7924-2AA20-0ACO		45,-
32 I/O 1-uçlu bağlantı için LED'siz	Vidalı bağlantı	6ES7924-2AA20-0AA0		45,-
32 I/O 1-uçlu bağlantı için LED'li	Yaylı bağlantı	6ES7924-2AA20-0BC0		76,-
32 I/O 1-uçlu bağlantı için LED'li	Vidalı bağlantı	6ES7924-2AA20-0BA0		76,-



Sistem Kurulumu

TP3				
8 I/O 3-uçlu bağlantı için, LED'siz	Vidalı bağlantı	6ES7924-0CA20-0AA0		34,-
8 I/O 3-uçlu bağlantı için, LED'siz	Vidalı bağlantı	6ES7924-0CA20-0BA0		48,-
32 I/O 3-uçlu bağlantı için, LED'siz	Yaylı bağlantı	6ES7924-2CA20-0ACO		110,-
32 I/O 3-uçlu bağlantı için, LED'siz	Vidalı bağlantı	6ES7924-2CA20-0AA0		110,-
32 I/O 3-uçlu bağlantı için, LED'li	Yaylı bağlantı	6ES7924-2CA20-0BC0		133,-
32 I/O 3-uçlu bağlantı için, LED'li	Vidalı bağlantı	6ES7924-2CA20-0BA0		133,-



TPRo Fonksiyon Modülü

TP2				
8 çıkış, 2 uçlu bağlantı 2A modüller için, LED'siz	Yaylı bağlantı	6ES7924-0BB20-0ACO		31,-
8 çıkış, 2 uçlu bağlantı 2A modüller için, LED'siz	Vidalı bağlantı	6ES7924-0BB20-0AA0		32,-
TPA				
S7-300 Analog modüller için,	Yaylı bağlantı	6ES7924-0CC21-0ACO		55,-
S7-300 Analog modüller için,	Vidalı bağlantı	6ES7924-0CC21-0AA0		56,-
S7-1500 Analog modüller için, 16 uçlu	Yaylı bağlantı	6ES7924-0CC20-0ACO		48,-
S7-1500 Analog modüller için, 16 uçlu	Vidalı bağlantı	6ES7924-0CC20-0AA0		49,-
S7-1500 Analog modüller için, 50 uçlu	Yaylı bağlantı	6ES7924-2CC20-0ACO		113,-
S7-1500 Analog modüller için, 50 uçlu	Vidalı bağlantı	6ES7924-2CC20-0AA0		113,-



TPOo Optocoupler Fonksiyon Modülü

Fonksiyon Modülleri				
TPRo, Çıkış Sinyalleri İçin (ters diyotlu)				
8 NO, çıkış 230 V AC / 3 A veya 30 V DC / 3 A, giriş 24 V DC, LED'li	Vidalı bağlantı	6ES7924-0BD20-0BA0		106,-
TPOo, Octocoupler Modülü (aşırı yük ve kısa devre korumalı)				
8 NO, çıkış 24 V DC / 4 A, giriş 24 V DC, LED'li	Vidalı bağlantı	6ES7924-0BF20-0BA0		234,-
TPRi, Giriş Sinyalleri İçin				
8 NO, çıkış 24 V DC / 0.05 A, giriş 230 V AC röleli, LED'li	Vidalı bağlantı	6ES7924-0BE20-0BA0		151,-

SIMATIC TOP Connect Esnek Bağlantı

Malzeme Cinsi	Sipariş No	Birim Fiyatı Euro/Adet
---------------	------------	------------------------

SIMATIC S7-300 için (16 I/O, 20pin) ön konnektör bağlantısı yapılmış kullanıma hazır kablolar



Kablo bağlantısı yapılmış S7-300 ön konnektörü

H05V-K kablo (20 x 0.5 mm ² vidalı bağlantı)			
2.5 m	1 adet	6ES7922-3BC50-0AB0	110,-
3.2 m	1 adet	6ES7922-3BD20-0AB0	116,-
5 m	1 adet	6ES7922-3BF00-0AB0	132,-
2.5 m	5 adet	6ES7922-3BC50-5AB0	483,-
3.2 m	5 adet	6ES7922-3BD20-5AB0	516,-
5 m	5 adet	6ES7922-3BF00-5AB0	590,-
H05V-K kablo (20 x 0.5 mm ² yaylı bağlantı)			
2.5 m	1 adet	6ES7922-3BC50-0AF0	81,-
3.2 m	1 adet	6ES7922-3BD20-0AF0	88,-
5 m	1 adet	6ES7922-3BF00-0AF0	100,-
UL/CSA sertifikalı kablo (20 x 0.5 mm ² vidalı bağlantı)			
3.2 m	1 adet	6ES7922-3BD20-0UB0	122,-
5 m	1 adet	6ES7922-3BF00-0UB0	145,-

SIMATIC S7-300 için (32 I/O, 40pin) ön konnektör bağlantısı yapılmış kullanıma hazır kablolar



Kablo bağlantısı yapılmış S7-300 ön konnektörü

H05V-K kablo (40 x 0.5 mm ² vidalı bağlantı)			
2.5 m	1 adet	6ES7922-3BC50-0AC0	157,-
3.2 m	1 adet	6ES7922-3BD20-0AC0	162,-
5 m	1 adet	6ES7922-3BF00-0AC0	179,-
2.5 m	5 adet	6ES7922-3BC50-5AC0	703,-
3.2 m	5 adet	6ES7922-3BD20-5AC0	734,-
5 m	5 adet	6ES7922-3BF00-5AC0	803,-
H05V-K kablo (40 x 0.5 mm ² yaylı bağlantı)			
2.5 m	1 adet	6ES7922-3BC50-0AG0	117,-
3.2 m	1 adet	6ES7922-3BD20-0AG0	122,-
5 m	1 adet	6ES7922-3BF00-0AG0	135,-
UL/CSA sertifikalı kablo (40 x 0.5 mm ² vidalı bağlantı)			
3.2 m	1 adet	6ES7922-3BD20-0UC0	173,-
5 m	1 adet	6ES7922-3BF00-0UC0	194,-

SIMATIC S7-400 için (32 I/O, 48pin) ön konnektör bağlantısı yapılmış kullanıma hazır kablolar



Kablo bağlantısı yapılmış S7-1500 ön konnektörü

H05V-K kablo (46 x 0.5 mm ² vidalı bağlantı)			
2.5 m	1 adet	6ES7922-4BC50-0AD0	166,-
3.2 m	1 adet	6ES7922-4BD20-0AD0	174,-
5 m	1 adet	6ES7922-4BF00-0AD0	193,-
H05V-K kablo (46 x 0.5 mm ² yaylı bağlantı)			
2.5 m	1 adet	6ES7922-4BC50-0AE0	123,-
3.2 m	1 adet	6ES7922-4BD20-0AE0	134,-
5 m	1 adet	6ES7922-4BF00-0AE0	151,-
UL/CSA sertifikalı kablo (20 x 0.5 mm ² vidalı bağlantı)			
3.2 m	1 adet	6ES7922-4BD20-0UD0	187,-
5 m	1 adet	6ES7922-4BF00-0UD0	211,-

SIMATIC S7-1500 için (16 I/O, 20pin) ön konnektör bağlantısı yapılmış kullanıma hazır kablolar



Kablo bağlantısı yapılmış S7-1500 ön konnektörü

H05V-K kablo (20 x 0.5 mm ² vidalı bağlantı)			
2.5 m	1 adet	6ES7922-5BC50-0AB0	123,-
3.2 m	1 adet	6ES7922-5BD20-0AB0	128,-
5 m	1 adet	6ES7922-5BF00-0AB0	135,-
6.5 m	1 adet	6ES7922-5BG50-0AB0	143,-
8 m	1 adet	6ES7922-5BJ00-0AB0	149,-
10 m	1 adet	6ES7922-5CB00-0AB0	159,-
H05Z-K halogen-free kablo (20 x 0.5 mm ² vidalı bağlantı)			
2.5 m	1 adet	6ES7922-5BC50-0HB0	137,-
3.2 m	1 adet	6ES7922-5BD20-0HB0	144,-
5 m	1 adet	6ES7922-5BF00-0HB0	162,-
6.5 m	1 adet	6ES7922-5BG50-0HB0	178,-
8 m	1 adet	6ES7922-5BJ00-0HB0	200,-
10 m	1 adet	6ES7922-5CB00-0HB0	218,-
UL/CSA sertifikalı kablo (20 x 0.5 mm ² vidalı bağlantı)			
3.2 m	1 adet	6ES7922-5BD20-0UB0	137,-
5 m	1 adet	6ES7922-5BF00-0UB0	146,-
6.5 m	1 adet	6ES7922-5BG50-0UB0	154,-

Ürün seçimi için TIA Selection Tool'a aşağıdaki bağlantıdan ulaşabilirsiniz.

<http://www.siemens.com/tia-selection-tool>

SIMATIC TOP Connect Esnek Bağlantı

Malzeme Cinsi	Sipariş No	Birim Fiyatı Euro/Adet	
SIMATIC S7-1500 için (32 I/O, 40pin) ön konektör bağlantısı yapılmış kullanıma hazır kablolar			
H05V-K kablo (40 x 0.5 mm² vidalı bağlantı)			
2.5 m	1 adet	6ES7922-5BC50-0ACO	137,-
3.2 m	1 adet	6ES7922-5BD20-0ACO	143,-
5 m	1 adet	6ES7922-5BF00-0ACO	157,-
6.5 m	1 adet	6ES7922-5BG50-0ACO	167,-
8 m	5 adet	6ES7922-5BJ00-0ACO	181,-
10 m	5 adet	6ES7922-5CB00-0ACO	200,-
H05Z-K halogen-free kablo (40 x 0.5 mm² vidalı bağlantı)			
2.5 m	1 adet	6ES7922-5BC50-0HCO	150,-
3.2 m	1 adet	6ES7922-5BD20-0HCO	163,-
5 m	1 adet	6ES7922-5BF00-0HCO	203,-
6.5 m	1 adet	6ES7922-5BG50-0HCO	227,-
8 m	1 adet	6ES7922-5BJ00-0HCO	255,-
10 m	1 adet	6ES7922-5CB00-0HCO	289,-
UL/CSA sertifikalı kablo (40 x 0.5 mm² vidalı bağlantı)			
3.2 m	1 adet	6ES7922-5BD20-0UCO	150,-
5 m	1 adet	6ES7922-5BF00-0UCO	168,-
6.5 m	1 adet	6ES7922-5BG50-0UCO	189,-

SIMATIC Universal bağlantı kabloları

Tüm modüllerle uyumlu			
0.5 m	1 adet	6ES7923-0BA50-0FB0	44,-
1.0 m	1 adet	6ES7923-0BB00-0FB0	47,-
2.0 m	1 adet	6ES7923-0BC00-0FB0	52,-

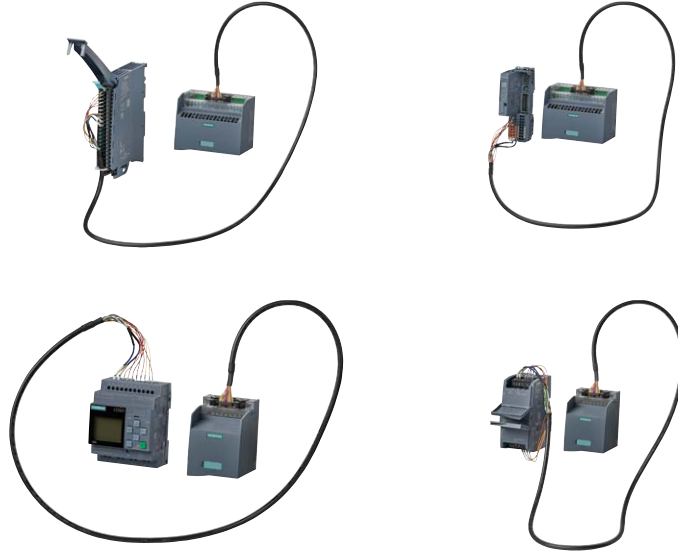

SIMATIC Universal bağlantı kabloları



Top Connect Terminal Üniteleri

SIMATIC NET Haberleşme Sistemleri



Profibus Konnektör



Profibus OLM

Malzeme Cinsi		Sipariş No	Birim Fiyatı Euro/Adet
SIMATIC NET PROFIBUS Haberleşme Ürünleri			
PROFIBUS Konnektör	PROFIBUS 1 Port Konnektör, 90 derece	6ES7972-0BA52-0XA0	54.-
PROFIBUS Konnektör	PROFIBUS 2 Port Konnektör, 90 derece	6ES7972-0BB52-0XA0	70.-
PROFIBUS Konnektör	PROFIBUS 1 Port Konnektör, 35 derece	6ES7972-0BA61-0XA0	54.-
PROFIBUS Konnektör	PROFIBUS 2 Port Konnektör, 35 derece	6ES7972-0BB61-0XA0	70.-
PROFIBUS Konnektör	PROFIBUS 1 Port Konnektör, 180 derece, PC/OP için uygundur	6GK1500-0FC10	73.-
PROFIBUS Kablo #	Standart PROFIBUS Kablosu, min. 20 m, maks. 1000 m	6XV1830-0EH10	1,87.-
PROFIBUS Strip. Tool	PROFIBUS Kablo Soyma Aleti	6GK1905-6AA00	87.-
PROFIBUS Repeater	PROFIBUS Hat Güçlendirici	6ES7972-0AA02-0XA0	482.-
PROFIBUS Diag. Repeater	PROFIBUS Hat Güçlendirici, diyagnostik özellikli	6ES7972-0AB01-0XA0	1.159.-
PROFIBUS DP/DP Coupler	PROFIBUS 2 ayrı DP Master hattını birbirine bağlar	6ES7158-0AD01-0XA0	778.-
PROFIBUS DP/PA Link	PROFIBUS PA hattı (Ex) için link modülü	6ES7157-0AD82-0XA0	1.569.-
PROFIBUS DP/PA Link	PROFIBUS PA hattı (None Ex) için link modülü	6ES7157-0AC85-0XA0	1.442.-
PROFIBUS Y Coupler	Y coupler arabirimi	6ES7197-1LB00-0XA0	578.-
PROFIBUS Y-Link Bundle	Redundant yapılarda 2 PROFIBUS hattını 1 hatta düşüren ünite	6ES7197-1LA12-0XA0	2.255.-
PROFIBUS Bus Terminal	PROFIBUS hattı T bağlantı arabirimi, 1,5 m kablolu	6GK1500-0AA10	232.-
Aktif Sonlandırıcı	RS 485 hatları için aktif sonlandırıcılı eleman	6ES7972-0DA00-0AA0	116.-
OLM/P11 V4.1	Optik Link Modül, 1 x RS 485, 1 x F0 (plastik), maks. 80 m / 400 m	6GK1503-2CA01	632.-
OLM/P12 V4.1	Optik Link Modül, 1 x RS 485, 2 x F0 (plastik), maks. 80 m / 400 m	6GK1503-3CA01	766.-
OLM/P22 V4.1	Optik Link Modül, 2 x RS 485, 2 x F0 (plastik), maks. 80 m / 400 m	6GK1503-4CA01	1.038.-
OLM/G11 V4.0 **	Optik Link Modül, 1 x RS 485, 1 x F0 MM (cam), maks. 3 km	6GK1503-2CB00	905.-
OLM/G12 V4.0 **	Optik Link Modül, 1 x RS 485, 2 x F0 MM (cam), maks. 3 km	6GK1503-3CB00	1.264.-
OLM/G22 V4.0 **	Optik Link Modül, 2 x RS 485, 2 x F0 MM (cam), maks. 3 km	6GK1503-4CB00	1.763.-
OLM/G11-1300 V4.0 **	Optik Link Modül, 1 x RS 485, 1 x F0 SM (cam), maks. 15 km	6GK1503-2CC00	2.401.-
OLM/G12-1300 V4.0 **	Optik Link Modül, 1 x RS 485, 2 x F0 SM (cam), maks. 15 km	6GK1503-3CC00	3.109.-
BFOC	Fiber Optik Konnektör, 20 adet	6GK1901-0DA20-0AA0	267.-

** Fiber Optik portlarda MM : Multi Mode (50/125µm, 62.5/125µm) SM : Single Mode (9/125µm, 10/125µm)

SIMATIC NET Genel Haberleşme Ürünleri

PC - S7 Adaptör USB A2 ##	PC ile S7 PLC için USB bağlantı adaptörü ve 5 m kablo	6GK1571-0BA00-0AA0	557.-
IE/IPB Link PN IO	PROFINET ile PROFIBUS hattı için gateway	6GK1411-5AB10	1.775.-
SIMATIC PN/PN Coupler**	For deterministic data exchange between max.4 PN-Controller per subnet, also from subnet to subnet, PROFIsafe data exchange, I/O-, MSI-, MSO- and data record communication.	6ES7158-3AD10-0XA0	715.-
C-PLUG	SCALANCE XC-200, XP-200, XM-400, XR-500, M-800, W-700, SC-600 ve S615 parametre kayıt, kopyalama modülü	6GK1900-0AB10	139.-

SIMATIC NET Endüstriyel Haberleşme Kabloları

PROFIBUS Kablo #	Standart PROFIBUS Kablosu, min. 20 m, maks. 1000 m	6XV1830-0EH10	1,87.-
PROFIBUS FC 20	Standart PROFIBUS Kablosu 20 m 6XV1 830-0EH10	6XV1830-0EN20	37.-
PROFIBUS FC 50	Standart PROFIBUS Kablosu 50 m 6XV1 830-0EH10	6XV1830-0EN50	93.-
PROFIBUS FC 100	Standart PROFIBUS Kablosu 100 m 6XV1 830-0EH10	6XV1830-0ET10	197.-
PROFIBUS FC 200	Standart PROFIBUS Kablosu 200 m 6XV1 830-0EH10	6XV1830-0ET20	383.-
PROFIBUS FC 500	Standart PROFIBUS Kablosu 500 m 6XV1 830-0EH10	6XV1830-0ET50	934.-
PROFIBUS FC 1000	Standart PROFIBUS Kablosu 1000 m 6XV1 830-0EH10	6XV1830-0EU10	1.694.-
PROFIBUS Strip. Tool	PROFIBUS Kablo Soyma Aleti	6GK1905-6AA00	87.-
F0 Kablo 50/125 #	Standart, cam fiber optik kablo, 50/125 min, 20 m, maks. 3000 m	6XV1873-2A	4,8.-
F0 Kablo 62.5/125 #	Standart, cam fiber optik kablo, 62.5/125 min, 20 m, maks. 4000 m	6XV1820-5AH10	5,27.-

* : 10 ve üzeri adetli alımlarda kampanya vardır. Lütfen bayilerimizle iletişime geçiniz.

** : 2 adet bus adapter gerekmektedir.

: Bu ürünlerde fiyatlara nakliye bedeli eklenecektir.

: STEP7 V5.4 SP5 ve üzeri için kullanılabilir.

SIMATIC NET Haberleşme Sistemleri

Malzeme Cinsi		Sipariş No	Birim Fiyatı Euro/Adet
SIMATIC NET Endüstriyel Haberleşme Kabloları ve Konnektörleri			
IE FC RJ45 Plug 180	Endüstriyel ethernet RJ45 konektör, 2 x 2, 180 derece, 1 adet	6GK1901-1BB10-2AA0	22.-
IE FC RJ45 Plug 180*	Endüstriyel ethernet RJ45 konektör, 2 x 2, 180 derece, 10 adet	6GK1901-1BB10-2AB0	191.-
IE FC RJ45 Plug 180	Endüstriyel ethernet RJ45 konektör, 2 x 2, 180 derece, 50 adet	6GK1901-1BB10-2AE0	708.-
IE FC RJ45 Plug 90	Endüstriyel ethernet RJ45 konektör, 2 x 2, 90 derece, 1 adet	6GK1901-1BB20-2AA0	22.-
IE FC RJ45 Plug 90*	Endüstriyel ethernet RJ45 konektör, 2 x 2, 90 derece, 10 adet	6GK1901-1BB20-2AB0	191.-
IE FC RJ45 Plug 90	Endüstriyel ethernet RJ45 konektör, 2 x 2, 90 derece, 50 adet	6GK1901-1BB20-2AE0	708.-
IE FC RJ45 Plug 180	Endüstriyel ethernet RJ45 konektör 1Gbit / 10 Gbit, 4 x 2, 180 derece, 1 adet	6GK1901-1BB12-2AA0	26.-
IE FC RJ45 Plug 180	Endüstriyel ethernet RJ45 konektör 1Gbit / 10 Gbit, 4 x 2, 180 derece, 10 adet	6GK1901-1BB12-2AB0	238.-
IE FC RJ45 Plug 180	Endüstriyel ethernet RJ45 konektör 1Gbit / 10 Gbit, 4 x 2, 180 derece, 50 adet	6GK1901-1BB12-2AE0	1.056.-
IE FC Stripping Tool	Endüstriyel ethernet kablo soyma aleti	6GK1901-1GA00	79.-
IE FC Standart Kablo #	Endüstriyel ethernet standart 2 x 2 kablo, min. 20 m, maks. 1000 m	6XV1840-2AH10	2,17.-
IE FC Standart Kablo #	Endüstriyel ethernet standart 4 x 2 kablo, min. 20 m, maks. 1000 m	6XV1878-2A	3,86.-
IE FC Standart Kablo	Endüstriyel ethernet standart 4 x 2 kablo, 1000 m	6XV1878-2AU10	3.503.-
IE, PROFINET FC Kablo #	Endüstriyel ethernet standart 2 x 2 kablo, min. 20 m, maks. 1000 m	6XV1840-2AH10	2,17.-
IE, PROFINET FC 20	Endüstriyel ethernet standart 2 x 2 kablo, 20 m 6XV1 840-2AH10	6XV1840-2AN20	41.-
IE, PROFINET FC 50	Endüstriyel ethernet standart 2 x 2 kablo, 50 m 6XV1 840-2AH10	6XV1840-2AN50	101.-
IE, PROFINET FC 100	Endüstriyel ethernet standart 2 x 2 kablo, 100 m 6XV1 840-2AH10	6XV1840-2AT10	203.-
IE, PROFINET FC 200	Endüstriyel ethernet standart 2 x 2 kablo, 200 m 6XV1 840-2AH10	6XV1840-2AT20	412.-
IE, PROFINET FC 500	Endüstriyel ethernet standart 2 x 2 kablo, 500 m 6XV1 840-2AH10	6XV1840-2AT50	986.-
IE, PROFINET FC 1000	Endüstriyel ethernet standart 2 x 2 kablo, 1000 m 6XV1 840-2AH10	6XV1840-2AU10	1.798.-
IE FC Stripping Tool	Endüstriyel ethernet kablo soyma aleti	6GK1901-1GA00	79.-



Kablo ve Konnektörler



IE FC 10 Gbit

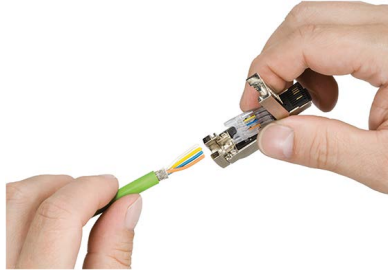

: Bu ürünlerde fiyatlara nakliye bedeli eklenecektir.
Diğer hazır metrajlı kablolar ve fiber hazır metrajlı kablolar için bayilerimizle irtibata geçebilirsiniz.

SIMATIC NET Haberleşme Sistemleri

Malzeme Cinsi		Sipariş No	Birim Fiyatı Euro/Adet
---------------	--	------------	------------------------

SIMATIC NET Endüstriyel Haberleşme Kabloları

PROFIBUS Kablo #	Standart PROFIBUS Kablosu, min. 20 m, maks. 1000 m	6XV1830-0EH10	1,87.-
PROFIBUS FC 20	Standart PROFIBUS Kablosu 20 m 6XV1 830-0EH10	6XV1830-0EN20	37.-
PROFIBUS FC 50	Standart PROFIBUS Kablosu 50 m 6XV1 830-0EH10	6XV1830-0EN50	93.-
PROFIBUS FC 100	Standart PROFIBUS Kablosu 100 m 6XV1 830-0EH10	6XV1830-0ET10	197.-
PROFIBUS FC 200	Standart PROFIBUS Kablosu 200 m 6XV1 830-0EH10	6XV1830-0ET20	383.-
PROFIBUS FC 500	Standart PROFIBUS Kablosu 500 m 6XV1 830-0EH10	6XV1830-0ET50	934.-
PROFIBUS FC 1000	Standart PROFIBUS Kablosu 1000 m 6XV1 830-0EH10	6XV1830-0EU10	1.694.-
PROFIBUS Strip. Tool	PROFIBUS Kablo Soyma Aleti	6GK1905-6AA00	87.-
IE, PROFINET FC Kablo #	Endüstriyel ethernet standart 2 x 2 kablo, min. 20 m, maks. 1000 m	6XV1840-2AH10	2,17.-
IE, PROFINET FC 20	Endüstriyel ethernet standart 2 x 2 kablo, 20 m 6XV1 840-2AH10	6XV1840-2AN20	41.-
IE, PROFINET FC 50	Endüstriyel ethernet standart 2 x 2 kablo, 50 m 6XV1 840-2AH10	6XV1840-2AN50	101.-
IE, PROFINET FC 100	Endüstriyel ethernet standart 2 x 2 kablo, 100 m 6XV1 840-2AH10	6XV1840-2AT10	203.-
IE, PROFINET FC 200	Endüstriyel ethernet standart 2 x 2 kablo, 200 m 6XV1 840-2AH10	6XV1840-2AT20	412.-
IE, PROFINET FC 500	Endüstriyel ethernet standart 2 x 2 kablo, 500 m 6XV1 840-2AH10	6XV1840-2AT50	986.-
IE, PROFINET FC 1000	Endüstriyel ethernet standart 2 x 2 kablo, 1000 m 6XV1 840-2AH10	6XV1840-2AU10	1.798.-
IE FC Stripping Tool	Endüstriyel ethernet kablo soyma aleti	6GK1901-1GA00	79.-



SIMATIC NET Konnektörlü Ethernet Kabloları

TP CORD RJ45/RJ45	End. Ethernet TP Cord RJ45/RJ45, CAT 6A, TP 4x2 kablo 0.3 m	6XV1870-3QE30	21.-
TP CORD RJ45/RJ45	End. Ethernet TP Cord RJ45/RJ45, CAT 6A, TP 4x2 kablo 0.5 m	6XV1870-3QE50	23.-
TP CORD RJ45/RJ45	End. Ethernet TP Cord RJ45/RJ45, CAT 6A, TP 4x2 kablo 1 m	6XV1870-3QH10	24.-
TP CORD RJ45/RJ45	End. Ethernet TP Cord RJ45/RJ45, CAT 6A, TP 4x2 kablo 2 m	6XV1870-3QH20	27.-
TP CORD RJ45/RJ45	End. Ethernet TP Cord RJ45/RJ45, CAT 6A, TP 4x2 kablo 3 m	6XV1870-3QH30	29.-
TP CORD RJ45/RJ45	End. Ethernet TP Cord RJ45/RJ45, CAT 6A, TP 4x2 kablo 4 m	6XV1870-3QH40	32.-
TP CORD RJ45/RJ45	End. Ethernet TP Cord RJ45/RJ45, CAT 6A, TP 4x2 kablo 6 m	6XV1870-3QH60	36.-
TP CORD RJ45/RJ45	End. Ethernet TP Cord RJ45/RJ45, CAT 6A, TP 4x2 kablo 10 m	6XV1870-3QN10	47.-
TP CORD RJ45/RJ45	End. Ethernet TP Cord RJ45/RJ45, CAT 6A, TP 4x2 kablo 20 m	6XV1870-3QN20	73.-
TP CORD RJ45/RJ45	End. Ethernet TP Cord RJ45/RJ45, CAT 6A, TP 4x2 kablo 30 m	6XV1870-3QN30	100.-
TP CORD RJ45/RJ45	End. Ethernet TP Cord RJ45/RJ45, CAT 6A, TP 4x2 kablo 35 m	6XV1870-3QN35	114.-
TP CORD RJ45/RJ45	End. Ethernet TP Cord RJ45/RJ45, CAT 6A, TP 4x2 kablo 40 m	6XV1870-3QN40	128.-
TP CORD RJ45/RJ45	End. Ethernet TP Cord RJ45/RJ45, CAT 6A, TP 4x2 kablo 45 m	6XV1870-3QN45	151.-
TP CORD RJ45/RJ45	End. Ethernet TP Cord RJ45/RJ45, CAT 6A, TP 4x2 kablo 50 m	6XV1870-3QN50	162.-



SIMATIC NET Metal Konnektörlü Ethernet Kabloları

IE FC RJ45-180/RJ45-180	End. Ethernet FC RJ45-180/RJ45-180, 2x2 kablo 1 m	6XV1871-5BH10	47.-
IE FC RJ45-180/RJ45-180	End. Ethernet FC RJ45-180/RJ45-180, 2x2 kablo 2 m	6XV1871-5BH20	54.-
IE FC RJ45-180/RJ45-180	End. Ethernet FC RJ45-180/RJ45-180, 2x2 kablo 3 m	6XV1871-5BH30	58.-
IE FC RJ45-180/RJ45-180	End. Ethernet FC RJ45-180/RJ45-180, 2x2 kablo 5 m	6XV1871-5BH50	66.-
IE FC RJ45-180/RJ45-180	End. Ethernet FC RJ45-180/RJ45-180, 2x2 kablo 10 m	6XV1871-5BN10	88.-
IE FC RJ45-180/RJ45-180	End. Ethernet FC RJ45-180/RJ45-180, 2x2 kablo 12 m	6XV1871-5BN12	102.-
IE FC RJ45-180/RJ45-180	End. Ethernet FC RJ45-180/RJ45-180, 2x2 kablo 15 m	6XV1871-5BN15	110.-
IE FC RJ45-180/RJ45-180	End. Ethernet FC RJ45-180/RJ45-180, 2x2 kablo 20 m	6XV1871-5BN20	133.-
IE FC RJ45-180/RJ45-180	End. Ethernet FC RJ45-180/RJ45-180, 2x2 kablo 30 m	6XV1871-5BN30	180.-



SIMATIC NET Fiber Patch Kabloları

IE FO Cord MM SC/SC	SC duplex / SC duplex Multimode fiber 1m patch kablo	6XV1843-5EH10-0CC0	74.-
IE FO Cord MM SC/ST	SC duplex / BFOC(ST) Multimode fiber 1m patch kablo	6XV1843-5EH10-0CB0	74.-
IE FO Cord MM SC/LC	SC duplex / LC Multimode fiber 1m patch kablo	6XV1843-5EH10-0CA0	74.-
IE FO Cord SM SC/SC	SC duplex / SC duplex Singlemode fiber 1m patch kablo	6XV1843-5FH10-0CC0	88.-
IE FO Cord SM SC/ST	SC duplex / BFOC(ST) Singlemode fiber 1m patch kablo	6XV1843-5FH10-0CB0	88.-
IE FO Cord SM SC/LC	SC duplex / LC Singlemode fiber 1m patch kablo	6XV1843-5FH10-0CA0	88.-



: Bu ürünlerde fiyatlara nakliye bedeli eklenecektir.
Diğer hazır metrajlı kablolar ve fiber hazır metrajlı kablolar için bayilerimizle irtibata geçebilirsiniz.

SIMATIC NET Haberleşme Sistemleri

Malzeme Cinsi		Sipariş No	Birim Fiyatı Euro/Adet
SIMATIC NET Fiber ve Konnektörlü Fiber Kabloları			
F0 Kablo 50/125 #	Standart, cam fiber optik kablo, 50/125 min, 20 m, maks. 3000 m	6XV1873-2A	4,8.-
F0 Kablo 50/125 ST	Standart, cam fiber optik kablo, 50/125, 4 BFOC/ST konnektörlü 0.5 metre	6XV1873-3AH05	72.-
F0 Kablo 50/125 ST	Standart, cam fiber optik kablo, 50/125, 4 BFOC/ST konnektörlü 1 metre	6XV1873-3AH10	73.-
F0 Kablo 50/125 ST	Standart, cam fiber optik kablo, 50/125, 4 BFOC/ST konnektörlü 2 metre	6XV1873-3AH20	77.-
F0 Kablo 50/125 ST	Standart, cam fiber optik kablo, 50/125, 4 BFOC/ST konnektörlü 3 metre	6XV1873-3AH30	80.-
F0 Kablo 50/125 ST	Standart, cam fiber optik kablo, 50/125, 4 BFOC/ST konnektörlü 5 metre	6XV1873-3AH50	89.-
F0 Kablo 50/125 ST	Standart, cam fiber optik kablo, 50/125, 4 BFOC/ST konnektörlü 10 metre	6XV1873-3AN10	105.-
F0 Kablo 50/125 ST	Standart, cam fiber optik kablo, 50/125, 4 BFOC/ST konnektörlü 15 metre	6XV1873-3AN15	133.-
F0 Kablo 50/125 ST	Standart, cam fiber optik kablo, 50/125, 4 BFOC/ST konnektörlü 20 metre	6XV1873-3AN20	162.-
F0 Kablo 50/125 ST	Standart, cam fiber optik kablo, 50/125, 4 BFOC/ST konnektörlü 30 metre	6XV1873-3AN30	220.-
F0 Kablo 50/125 ST	Standart, cam fiber optik kablo, 50/125, 4 BFOC/ST konnektörlü 40 metre	6XV1873-3AN40	261.-
F0 Kablo 50/125 ST	Standart, cam fiber optik kablo, 50/125, 4 BFOC/ST konnektörlü 50 metre	6XV1873-3AN50	331.-
F0 Kablo 50/125 ST	Standart, cam fiber optik kablo, 50/125, 4 BFOC/ST konnektörlü 80 metre	6XV1873-3AN80	481.-
F0 Kablo 50/125 ST	Standart, cam fiber optik kablo, 50/125, 4 BFOC/ST konnektörlü 100 metre	6XV1873-3AT10	557.-
F0 Kablo 50/125 ST	Standart, cam fiber optik kablo, 50/125, 4 BFOC/ST konnektörlü 150 metre	6XV1873-3AT15	824.-
F0 Kablo 50/125 ST	Standart, cam fiber optik kablo, 50/125, 4 BFOC/ST konnektörlü 200 metre	6XV1873-3AT20	1056.-
F0 Kablo 50/125 ST	Standart, cam fiber optik kablo, 50/125, 4 BFOC/ST konnektörlü 300 metre	6XV1873-3AT30	1554.-
F0 Kablo 50/125 SC	Standart, cam fiber optik kablo, 50/125, 4 SC konnektörlü 0.5 metre	6XV1873-6AH05	77.-
F0 Kablo 50/125 SC	Standart, cam fiber optik kablo, 50/125, 4 SC konnektörlü 1 m	6XV1873-6AH10	82.-
F0 Kablo 50/125 SC	Standart, cam fiber optik kablo, 50/125, 4 SC konnektörlü 2 metre	6XV1873-6AH20	85.-
F0 Kablo 50/125 SC	Standart, cam fiber optik kablo, 50/125, 4 SC konnektörlü 3 metre	6XV1873-6AH30	89.-
F0 Kablo 50/125 SC	Standart, cam fiber optik kablo, 50/125, 4 SC konnektörlü 5 metre	6XV1873-6AH50	96.-
F0 Kablo 50/125 SC	Standart, cam fiber optik kablo, 50/125, 4 SC konnektörlü 10 metre	6XV1873-6AN10	114.-
F0 Kablo 50/125 SC	Standart, cam fiber optik kablo, 50/125, 4 SC konnektörlü 15 metre	6XV1873-6AN15	145.-
F0 Kablo 50/125 SC	Standart, cam fiber optik kablo, 50/125, 4 SC konnektörlü 20 metre	6XV1873-6AN20	174.-
F0 Kablo 50/125 SC	Standart, cam fiber optik kablo, 50/125, 4 SC konnektörlü 30 metre	6XV1873-6AN30	232.-
F0 Kablo 50/125 SC	Standart, cam fiber optik kablo, 50/125, 4 SC konnektörlü 40 metre	6XV1873-6AN40	267.-
F0 Kablo 50/125 SC	Standart, cam fiber optik kablo, 50/125, 4 SC konnektörlü 50 metre	6XV1873-6AN50	331.-
F0 Kablo 50/125 SC	Standart, cam fiber optik kablo, 50/125, 4 SC konnektörlü 80 metre	6XV1873-6AN80	476.-
F0 Kablo 50/125 SC	Standart, cam fiber optik kablo, 50/125, 4 SC konnektörlü 100 metre	6XV1873-6AT10	551.-
F0 Kablo 50/125 SC	Standart, cam fiber optik kablo, 50/125, 4 SC konnektörlü 150 metre	6XV1873-6AT15	818.-
F0 Kablo 50/125 SC	Standart, cam fiber optik kablo, 50/125, 4 SC konnektörlü 200 metre	6XV1873-6AT20	1.050.-
F0 Kablo 50/125 SC	Standart, cam fiber optik kablo, 50/125, 4 SC konnektörlü 300 metre	6XV1873-6AT30	1.554.-
F0 Kablo 50/125 LC	Standart, cam fiber optik kablo, 50/125, 4 LC konnektörlü 1 metre	6XV1873-5AH10	81.-
F0 Kablo 50/125 LC	Standart, cam fiber optik kablo, 50/125, 4 LC konnektörlü 2 metre	6XV1873-5AH20	88.-
F0 Kablo 50/125 LC	Standart, cam fiber optik kablo, 50/125, 4 LC konnektörlü 3 metre	6XV1873-5AH30	94.-
F0 Kablo 50/125 LC	Standart, cam fiber optik kablo, 50/125, 4 LC konnektörlü 5 metre	6XV1873-5AH50	108.-
F0 Kablo 50/125 LC	Standart, cam fiber optik kablo, 50/125, 4 LC konnektörlü 10 metre	6XV1873-5AN10	151.-
F0 Kablo 50/125 LC	Standart, cam fiber optik kablo, 50/125, 4 LC konnektörlü 15 metre	6XV1873-5AN15	186.-
F0 Kablo 50/125 LC	Standart, cam fiber optik kablo, 50/125, 4 LC konnektörlü 20 metre	6XV1873-5AN20	215.-
F0 Kablo 50/125 LC	Standart, cam fiber optik kablo, 50/125, 4 LC konnektörlü 30 metre	6XV1873-5AN30	278.-
F0 Kablo 50/125 LC	Standart, cam fiber optik kablo, 50/125, 4 LC konnektörlü 40 metre	6XV1873-5AN40	360.-
F0 Kablo 50/125 LC	Standart, cam fiber optik kablo, 50/125, 4 LC konnektörlü 50 metre	6XV1873-5AN50	423.-
F0 Kablo 50/125 LC	Standart, cam fiber optik kablo, 50/125, 4 LC konnektörlü 80 metre	6XV1873-5AN80	621.-
F0 Kablo 50/125 LC	Standart, cam fiber optik kablo, 50/125, 4 LC konnektörlü 100 metre	6XV1873-5AT10	760.-
F0 Kablo 50/125 LC	Standart, cam fiber optik kablo, 50/125, 4 LC konnektörlü 150 metre	6XV1873-5AT15	1.096.-
F0 Kablo 50/125 LC	Standart, cam fiber optik kablo, 50/125, 4 LC konnektörlü 200 metre	6XV1873-5AT20	1.438.-
F0 Kablo 50/125 LC	Standart, cam fiber optik kablo, 50/125, 4 LC konnektörlü 300 metre	6XV1873-5AT30	1.960.-
F0 Kablo 62.5/125 #	Standart, cam fiber optik kablo, 62.5/125 min, 20 m, maks. 4000 m	6XV1820-5AH10	5,27.-
F0 Kablo 62.5/125 ST	Standart, cam fiber optik kablo, 62.5/125, 4 BFOC/ST konnektörlü 120 metre	6XV1820-5BT12	800.-
F0 Kablo 62.5/125 ST	Standart, cam fiber optik kablo, 62.5/125, 4 BFOC/ST konnektörlü 130 metre	6XV1820-5BT13	905.-
F0 Kablo 62.5/125 ST	Standart, cam fiber optik kablo, 62.5/125, 4 BFOC/ST konnektörlü 150 metre	6XV1820-5BT15	957.-
F0 Kablo 62.5/125 ST	Standart, cam fiber optik kablo, 62.5/125, 4 BFOC/ST konnektörlü 200 metre	6XV1820-5BT20	1.230.-
F0 Kablo 62.5/125 ST	Standart, cam fiber optik kablo, 62.5/125, 4 BFOC/ST konnektörlü 250 metre	6XV1820-5BT25	1.508.-
F0 Kablo 62.5/125 ST	Standart, cam fiber optik kablo, 62.5/125, 4 BFOC/ST konnektörlü 300 metre	6XV1820-5BT30	1.763.-

: Bu ürünlerde fiyatlara nakliye bedeli eklenecektir.

Diğer hazır metrajlı kablolar ve fiber hazır metrajlı kablolar için bayilerimizle irtibata geçebilirsiniz.

SIMATIC NET Haberleşme Sistemleri



M876-4



M874-3

Yeni

Malzeme Cinsi		Sipariş No	Birim Fiyatı Euro/Adet
SCALANCE M - Endüstriyel Modemler			
SCALANCE M874-3*	GSM / GPRS / EDGE / 3G modem/router 2xRJ45 portlu, VPN	6GK5874-3AA00-2AA2	957.-
SCALANCE M876-4*	4G / LTE modem/router 4xRJ45 portlu, VPN	6GK5876-4AA00-2BA2	1.299.-
ANT 794 - 4MR*	GSM modem harici anten SMA bağlantı ve 5m. kablo	6NH9860-1AA00	75.-
ANT 896 - 4MA	GSM modem dahili anten SMA bağlantı	6GK5896-4MA00 - 0AA3	51.-
ANT 896 - 4ME	GSM modem harici anten N - female bağlantı	6GK5896-4ME00 - 0AA0	139.-
ANT896-6MH	GSM modem harici anten, demiryolu uygulamaları için, N-connect soket, 5/6dBi, -40 to +85 °C	6GK5896-6MH00-0AA0	458.-
ANT kablo	Anten Kablosu 0.3 m, N/SMA male/male ANT 896 - 4ME için	6XV1875-5LE30	41.-
ANT kablo	Anten Kablosu 1 m, N/SMA male/male ANT 896 - 4ME için	6XV1875-5LH10	45.-
ANT kablo	Anten Kablosu 2 m, N/SMA male/male ANT 896 - 4ME için	6XV1875-5LH20	48.-
ANT kablo	Anten Kablosu 5 m, N/SMA male/male ANT 896 - 4ME için	6XV1875-5LH50	60.-
Ant kablo	Anten kablosu 1m, N/SMA male/male, ANT896-6MH için	6XV1875-5UH10	59.-
Ant kablo	Anten kablosu 2m, N/SMA male/male, ANT896-6MH için	6XV1875-5UH20	71.-
Ant kablo	Anten kablosu 5m, N/SMA male/male, ANT896-6MH için	6XV1875-5UH50	101.-
Adaptör	SMA/SMA male/female dirsek adaptör	6GK5898-1CV00-4AA0	17.-
Simatic CC712	SIMATIC CloudConnect 712 IoT Gateway, 2x Ethernet RJ45, S7, Modbus, MQTT, OPC, MindSphere, Microsoft Azure, IBM Cloud	6GK1411-1AC00	1.288.-
SIMATIC CC716	SIMATIC CloudConnect 716 IoT Gateway, 2x Ethernet RJ45, 1xMPI/PB Profibus S7, Modbus, MQTT, OPC, MindSphere, Microsoft Azure, IBM Cloud	6GK1411-5AC00	1.937.-

* : 10 ve üzeri adetli alımlarda kampanya vardır. Lütfen bayilerimizle iletişime geçiniz.



ANT 896 - 4MA



ANT 896 - 4ME



ANT 794 - 4MR



ANT896-6MH

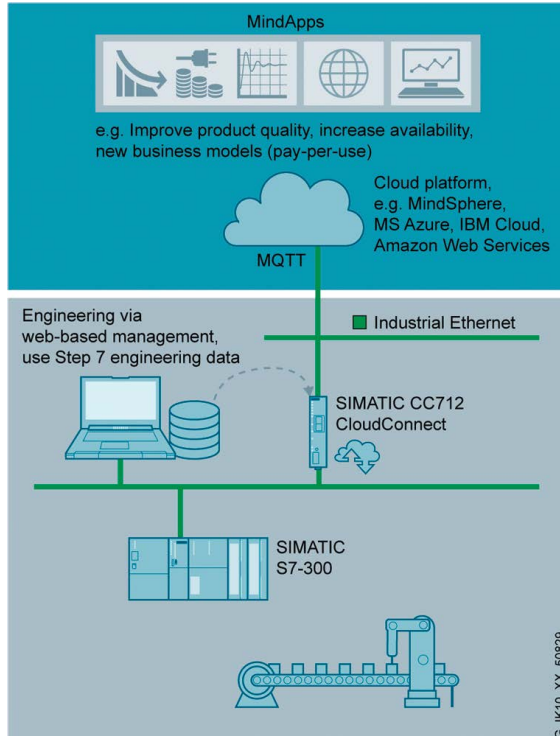

CC712



CC716

SIMATIC NET Haberleşme Sistemleri

Malzeme Cinsi			Sipariş No	Birim Fiyatı Euro/Adet
SIMATIC NET PROFIBUS PC Kartları				
CP 5612	MPI/DP	PCI Kart, S7/DPI/OPC	6GK1561-2AA00	754.-
CP 5622	MPI/DP	PCI Express Kart, S7/DPI/OPC	6GK1562-2AA00	708.-
CP 5711	MPI/DP	USB V2.0 Haberleşme Modülü	6GK1571-1AA00	1.218.-
MPI Kablo	MPI/DP	MPI kablo, 5 m	6ES7901-0BF00-0AA0	44.-
SOFTNET-PB S7 V17	MPI/DP	CP 5612 / 5622 / 5711 kartlar için OPC yazılımı - S7	6GK1704-5CW17-0AA0	719.-
SOFTNET-PB DP V17	MPI/DP	CP 5612 / 5622 / 5711 kartlar için OPC yazılımı - DP	6GK1704-5DW17-0AA0	551.-
CP 5623	PROFIBUS	PCI Express Kart, 1 x port PROFIBUS, S7/DPI/FMS/OPC	6GK1562-3AA00	1.311.-
CP 5624	PROFIBUS	PCI Express Kart, 2 x port PROFIBUS, S7/DPI/FMS/OPC	6GK1562-4AA00	2.053.-
HARDNET-PB S7 V17	PROFIBUS	CP 5623 / CP 5624 kartları için S7 sürücü yazılımı, OPC	6GK1713-5CB17-0AA0	719.-
HARDNET-PB DP V17	PROFIBUS	CP 5623 / CP 5624 kartları için DP sürücü yazılımı, OPC	6GK1713-5DB17-0AA0	551.-



SIMATIC NET Endüstriyel Ethernet PC Kartları				
SOFTNET-IE S7 V17	PC kartları için OPC yazılımı, 64 bağlantı	6GK1704-1CW17-0AA0	1.543.-	
SOFTNET-IE S7 Lean V17	PC kartları için OPC yazılımı, 8 bağlantı	6GK1704-1LW17-0AA0	568.-	
SOFTNET-IE S7 Extended V17	PC kartları için OPC yazılımı, 255 bağlantı (S7-300, S7-400), 512 bağlantı (S7-1200 V4.0, S7-1500)	6GK1704-1BW17-0AA0	6.948.-	
CP 1623	PCI express kart, TCP/IP, ISO, OPC	6GK1162-3AA00	1.949.-	
HARDNET-IE S7 V17	CP 1623 / 1628 kartı için S7 sürücü yazılımı, OPC	6GK1716-1CB17-0AA0	1.334.-	
HARDNET IE S7-REDCONNECT Power V17	S7 1623 sürücü yazılımları için redundant sisteme geçiş	6GK1716-0HB17-0AC0	1.311.-	
HARDNET IE S7-REDCONNECT V17	CP 1623 kartı için S7 1623 ve redundant sürücü yazılımı	6GK1716-0HB17-0AA0	2.552.-	
SNMP OPC Server Basic V17	Network diyagnostik toplama ve izleme için OPC server, 20 IP (cihaz) için	6GK1706-1NW17-0AA0	1.102.-	
SNMP OPC Server Extended V17	Network diyagnostik toplama ve izleme için OPC server, 200 IP (cihaz) için	6GK1706-1NX17-0AA0	2.065.-	
SOFNET-IE RNA V17	Redundant paralel networklere bağlanmak için PRP sürücü yazılımı	6GK1711-1EW17-0AA0	528.-	

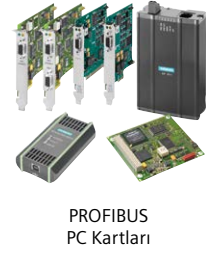

- Windows XP destekleyen kartlar ve driver seçenekleri için Solution Partner firmalarımız ile görüşebilirsiniz.
- V17 lisansı V16, V15, V14, V13, V12, V8.x ve V7.x için kullanılabilir. Simatic yazılımları uyumluluk için V16, V15, V14, V13, V12, V8.x ve V7.x kurulumlarınızda V17 lisansı kullanılabilir.
- OSD Online indirilebilir lisanslar için Solution Partner firmalarımız ile görüşebilirsiniz.

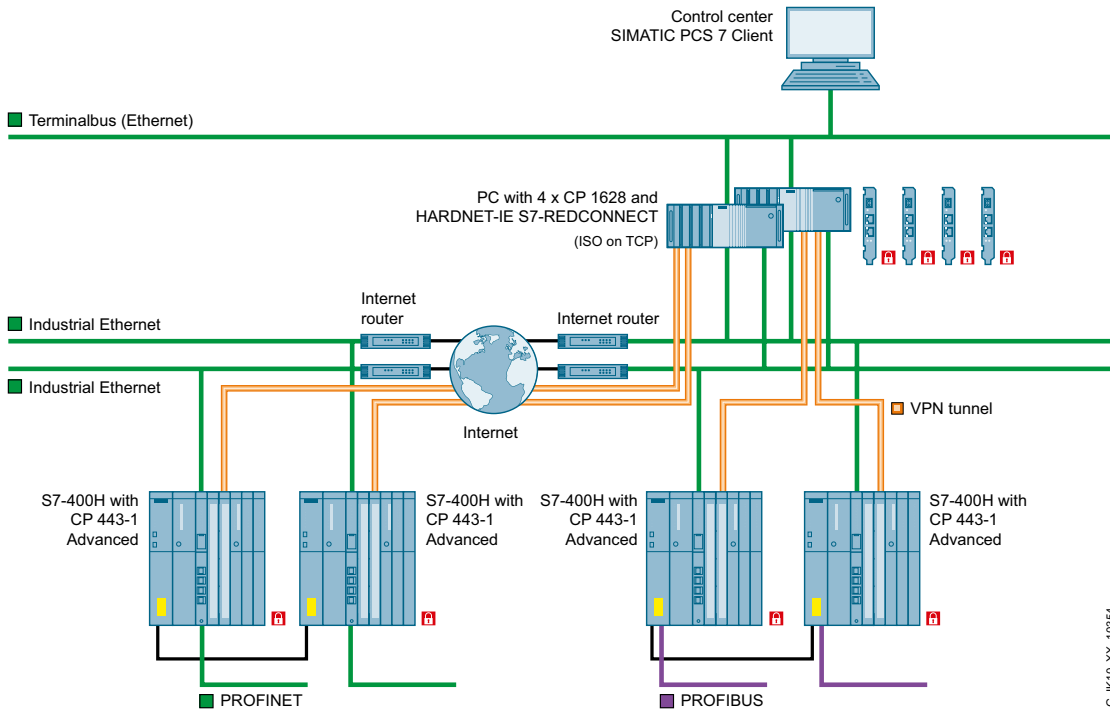

G_IK10_XX_10354

SIMATIC NET Haberleşme Sistemleri



CC716



CC712

Yeni

	Malzeme Cinsi	Sipariş No	Birim Fiyatı Euro/Adet
SIMATIC NET OPC Server			
	SOFTNET-IE S7 V17	OPC yazılımı, 64 bağlantı, S7-300/S7-400/S7-1200/S7-1500 PLC ethernet bağlantı için	6GK1704-1CW17-0AA0 1.543.-
	SOFTNET-IE S7 Lean V17	OPC yazılımı, 8 bağlantı, S7-300/S7-400/S7-1200/S7-1500 PLC ethernet bağlantı için	6GK1704-1LW17-0AA0 568.-
	SOFTNET-IE S7 Extended V17	OPC yazılımı, 255 bağlantı (S7-300/S7-400), 512 bağlantı (S7-1200 V4.0/S7-1500) ethernet	6GK1704-1BW17-0AA0 6.948.-
	CP 343-1 Lean	S7-300 PLC, End. Ethernet, TCP/IP, UDP, PROFINET (4 link), 2 port, HMI, OPC, S7 haberleşme Server (sadece cevap verebilir), Profinet IO Device	6GK7343-1CX10-0XE0 1.218.-
	CP 343-1	S7-300 PLC, End. Ethernet, TCP/IP, UDP, PROFINET (16 link), 2 port, HMI, OPC, S7 haberleşme Server/Client, Profinet IO Controller, Profinet IO Device	6GK7343-1EX30-0XE0 2.158.-
	CP 343-1 Adv.	S7-300 PLC, End. Ethernet, TCP/IP, UDP, FTP, www, PROFINET, 1xGbit, 2xRJ 45, VPN, Firewall, HMI, OPC, S7 haberleşme Server/Client, Profinet IO Controller, Profinet IO Device	6GK7343-1GX31-0XE0 3.178.-
	CP 443-1	S7-400 PLC, End. Ethernet, PROFINET, TCP/IP, UDP, 2 x RJ45 port, HMI, OPC, S7 haberleşme Server/Client, Profinet IO Controller, Profinet IO Device	6GK7443-1EX30-0XE0 3.573.-
	CP 443-1 Adv.	S7-400 PLC, End. Ethernet, PROFINET, TCP/IP, UDP, FTP, www server, HMI, OPC, S7 haberleşme Server/Client, Profinet IO Controller, Profinet IO Device	6GK7443-1GX30-0XE0 4.072.-
	CP 1243-1	S7-1200 PLC, End. Ethernet, Profinet, HMI, OPC, S7 haberleşme Server (sadece cevap verebilir), Profinet IO Device	6GK7243-1BX30-0XE0 655.-
	CM 1542-1	S7-1500 PLC, TCP/IP, ISO-on-TCP, UDP, HMI, OPC, S7 haberleşme Server/Client, Profinet IO Controller, Profinet IO Device	6GK7542-1AX00-0XE0 1.276.-
	CP 1543-1	S7-1500 PLC, End. Ethernet, 1Gbit TCP/IP, ISO, UDP, HMI, OPC, S7 haberleşme Server/Client, Profinet IO Device	6GK7543-1AX00-0XE0 2.065.-
	Simatic CC712	SIMATIC CloudConnect 712 IoT Gateway, 2x Ethernet RJ45, S7, Modbus, MQTT, OPC, MindSphere, Microsoft Azure, IBM Cloud	6GK1411-1AC00 1.288.-
	SIMATIC CC716	SIMATIC CloudConnect 716 IoT Gateway, 2x Ethernet RJ45, 1xMPI/PB Profibus S7, Modbus, MQTT, OPC, MindSphere, Microsoft Azure, IBM Cloud	6GK1411-5AC00 1.937.-

PROFIBUS OPC yazılımları ve PROFIBUS PC kartları için, PROFIBUS PC kartları kısmına bakınız.
 PLC CP kartları ile PLC ye ikinci bir IP adresi ve subnet eklenebilir. HMI, OPC bağlantı yapılabilir.
 Mevcut CPU ile CP haberleşme kartı uyumluluğu kontrol edilmelidir.
 S7-300 / S7-400 PLC için CP443-1/CP443-1 Adv. Profinet IO controller özelliği CPU versiyona göre değişebilir.
 CC712 ve CC716 ile mevcut S7-300/S7-400 PLC ler OPC UA variables (server) üzerinden veri haberleşme yapılabilir.

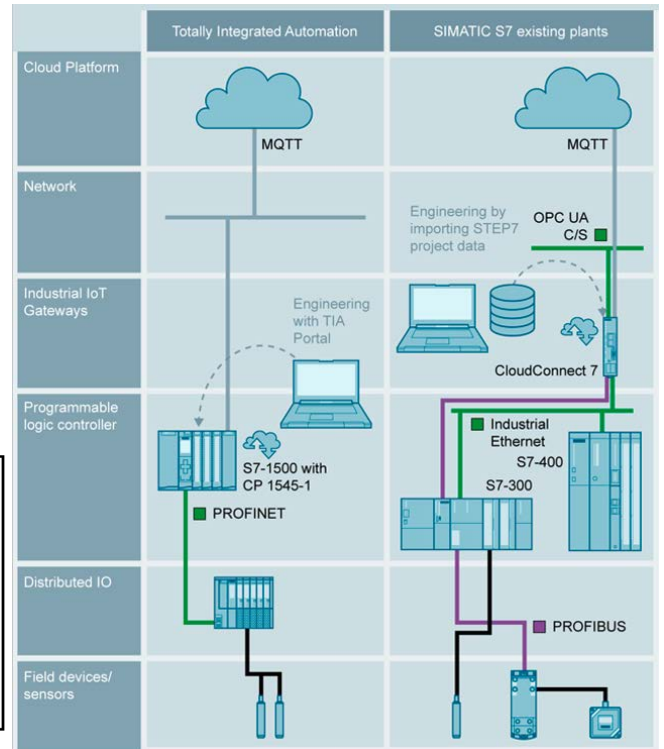
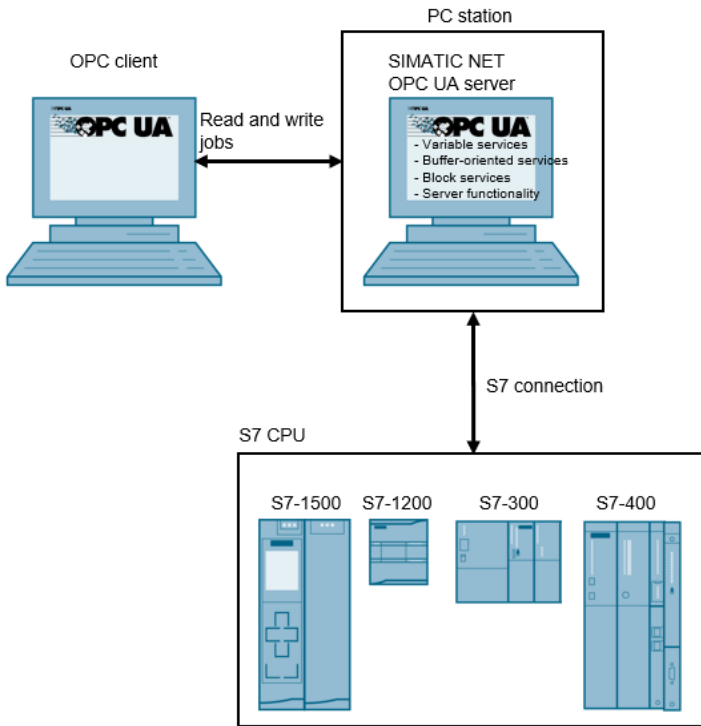

SIMATIC NET Haberleşme Sistemleri

Malzeme Cinsi		Sipariş No	Birim Fiyatı Euro/Adet
SINEC NMS Network İzleme ve Yönetim Yazılımı			
SINEC NMS V1.0 50	Network izleme ve yönetim yazılımı 50 cihaz	6GK8781-1BA01-0AA0	6.436.-
SINEC NMS V1.0 100	Network izleme ve yönetim yazılımı 100 cihaz	6GK8781-1DA01-0AA0	10.051.-
SINEC NMS V1.0 250	Network izleme ve yönetim yazılımı 250 cihaz	6GK8781-1JA01-0AA0	15.068.-
SINEC NMS V1.0 500	Network izleme ve yönetim yazılımı 500 cihaz	6GK8781-1TA01-0AA0	19.082.-

SIEMENS

CONTROL

Home Network monitoring Network administration System monitoring System administration

Home



SIEMENS

SINEC NMS

Operation - OpProduction (192.168.130.70)

Notifications

SuperAdmin

Home Network monitoring Network administration System monitoring System administration Control

Home >> Network monitoring >> Topology

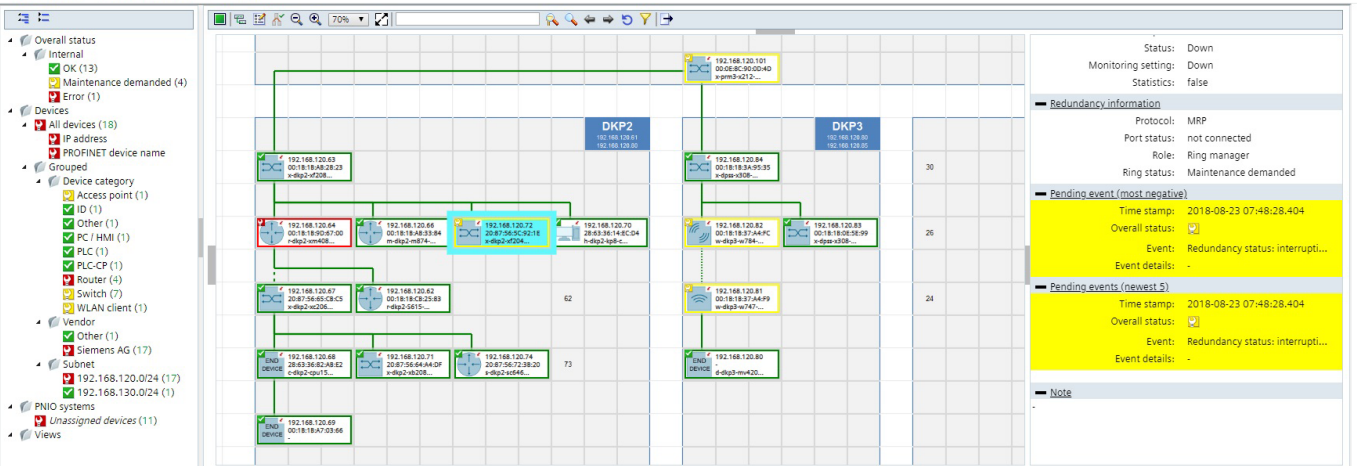

Read	Event status	Event	Event class	Time stamp	Event details	IP address - affected
No	Pending	Wireless interface quality: critical high signal strength to the conn	Error	2018-08-26 19:25:57.595	MAC address: 00:1b:1b:37:a4:f9, value: -34	192.168.120.82
No	Resolving	Wireless interface quality: normal signal strength to the connect	Warning	2018-08-26 19:20:57.431	MAC address: 00:1b:1b:37:a4:f9, value: -43	192.168.120.82
No	Resolved automat	Wireless interface quality: critical high signal strength to the conn	Error	2018-08-26 19:15:57.544	MAC address: 00:1b:1b:37:a4:f9, value: -31	192.168.120.82
No	Resolving	Wireless interface quality: normal signal strength to the connect	Warning	2018-08-26 19:10:57.505	MAC address: 00:1b:1b:37:a4:f9, value: -41	192.168.120.82
No	Resolved automat	Wireless interface quality: risky high signal strength to the conn	Warning	2018-08-26 19:05:57.608	MAC address: 00:1b:1b:37:a4:f9, value: -36	192.168.120.82

SIMATIC NET Haberleşme Sistemleri

Malzeme Cinsi		Sipariş No	Birim Fiyatı Euro/Adet
SCALANCE S Güvenlik Modülleri			
SCALANCE S615*	SCALANCE Güvenlik Modülü,VPN, Firewall, 5 port RJ45	6GK5615-0AA00-2AA2	1.044.-
SCALANCE SC622-2C	2 x kombo port, RJ45 10/100/1000 Mbit/s veya fiber SFP 1000 Mbit/s firewall	6GK5622-2GS00-2AC2	1.264.-
SCALANCE SC632-2C	2 x kombo port, RJ45 10/100/1000 Mbit/s veya fiber SFP 1000 Mbit/s bridged firewall	6GK5632-2GS00-2AC2	1.264.-
SCALANCE SC636-2C	2 x kombo port, RJ45 10/100/1000 Mbit/s veya fiber SFP 1000 Mbit/s, 4 x RJ45 port 10/100/1000 Mbit/s, bridged firewall	6GK5636-2GS00-2AC2	1.496.-
SCALANCE SC642-2C	2 x kombo port, RJ45 10/100/1000 Mbit/s veya fiber SFP 1000 Mbit/s bridged firewall / VPN	6GK5642-2GS00-2AC2	1.554.-
SCALANCE SC646-2C	2 x kombo port, RJ45 10/100/1000 Mbit/s veya fiber SFP 1000 Mbit/s, 4 x RJ45 port 10/100/1000 Mbit/s,bridged firewall / VPN	6GK5646-2GS00-2AC2	1.786.-

SFP Modülleri, Scalance X bölümünden seçiniz.

SINEMA RC Remote Connect, Teleservis, makina izleme ve uzaktan servis sistemi

SINEMA RC Basic	Servis merkezi yazılım paketi, 4 bağlantı dahil	6GK1720-1AH01-0BV0	371.-
SINEMA RC Upgr. 64**	Servis merkezi upgrade yazılım paketi, 64 bağlantı	6GK1722-1JH01-0BV0	1.357.-
SINEMA RC Upgr. 256	Servis merkezi upgrade yazılım paketi, 256 bağlantı	6GK1722-1MH01-0BV0	2.668.-
SINEMA RC Upgr. 1024	Servis merkezi upgrade yazılım paketi, 1024 bağlantı	6GK1722-1QH01-0BV0	5.313.-
SINEMA RC Client V2.1	Servis, mühendislik bilgisayarı Client yazılımı	6GK1721-1XG01-0AA0	180.-
SINEMA RC Client V3.0	Servis, mühendislik bilgisayarı Client yazılımı SINEMA Server >=V3.0	6GK1721-1XG03-0AA0	180.-
SINEMA RC Client V3 (OSD)	Servis, mühendislik bilgisayarı Client yazılımı SINEMA Server >=V3.0	6GK1721-1XG03-0AK0	180.-
SINEMA RC Client V3 Upr.(OSD)	Sinema RC Client V3 e yükseltme lisansı	6GK1721-3XG03-0AK0	12.-
SINEMA RC KEY-PLUG*	Scalace S615 ve Scalace M800 için SINEMA RC aktivasyon Modülü	6GK5908-0PB00	162.-
SCALANCE M804PB	2x Ethernet RJ45, 1xMPI/PROFIBUS SINEMA RC bağlantı	6GK5804-0AP00-2AA2	986.-
SCALANCE S615*	SCALANCE Güvenlik Modülü,VPN, Firewall, 5 port RJ45	6GK5615-0AA00-2AA2	1.044.-
SCALANCE M874-3*	GSM / GPRS / EDGE / 3G modem/router 2xRJ45 portlu, VPN	6GK5874-3AA00-2AA2	957.-
SCALANCE M876-4*	4G / LTE modem/router 4xRJ45 portlu, VPN	6GK5876-4AA00-2BA2	1.299.-
ANT 794 - 4MR*	GSM modem, harici anten SMA bağlantı ve 5m. kablo	6NH9860-1AA00	75.-

* : 10 ve üzeri adetli malzemelerde kampanya vardır. Lütfen bayilerimizle iletişime geçiniz.

** : Kampanyalı üründür. Lütfen bayilerimizle iletişime geçiniz.



S615



SCALANCE SC



M804PB



M876-4

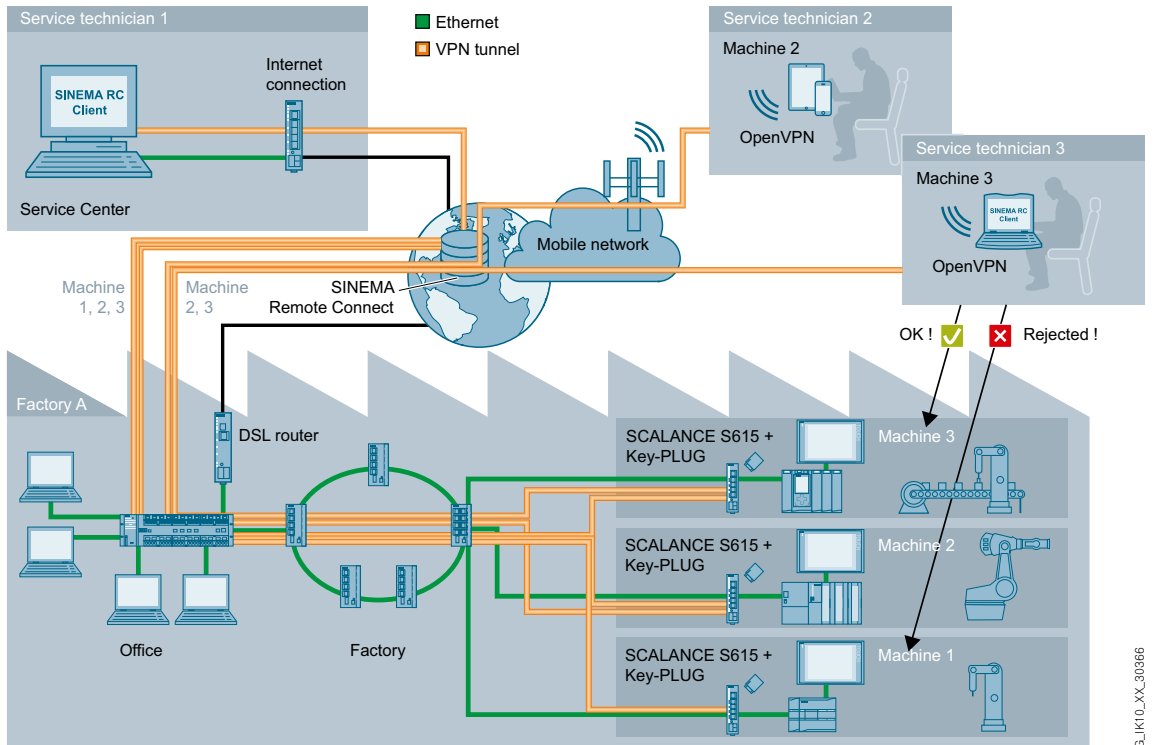

G_LK10_XX_30366

SINEMA RC Remote Connect, Teleservis, makina izleme ve uzaktan servis sistemi

SIMATIC NET Haberleşme Sistemleri

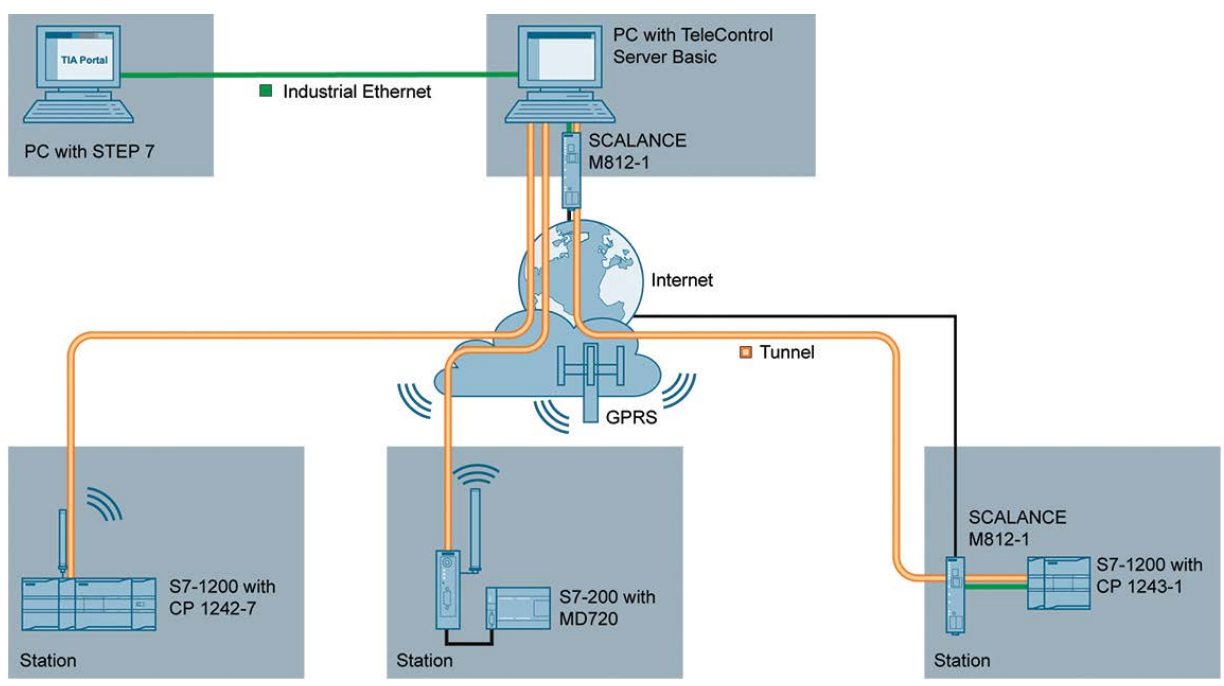
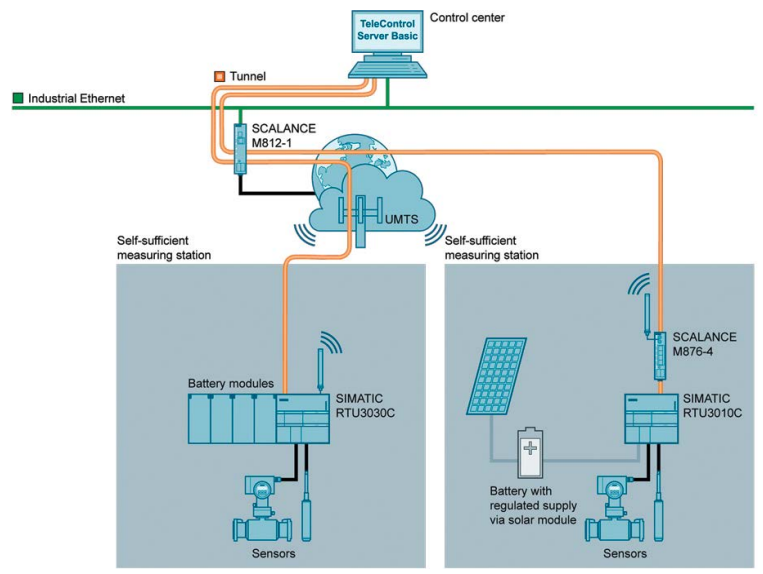
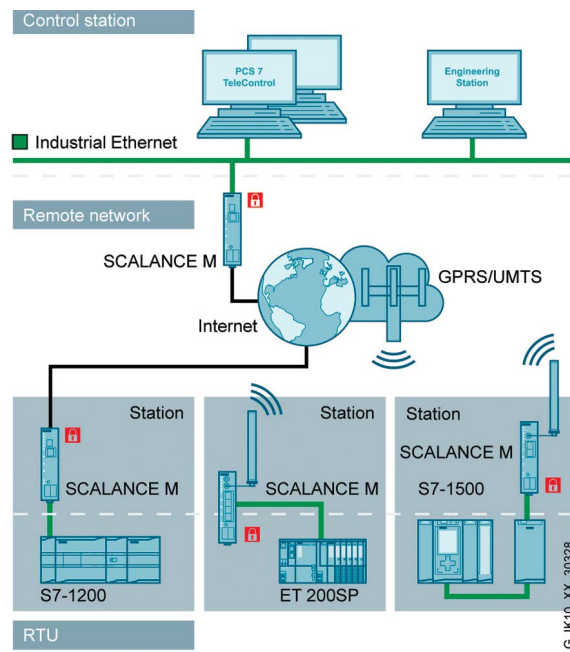
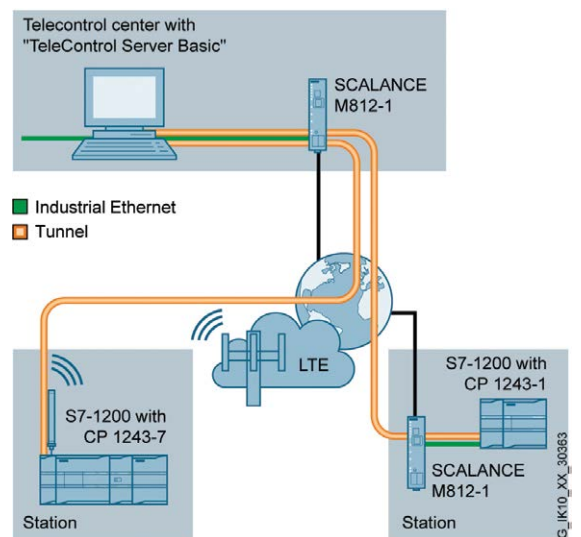
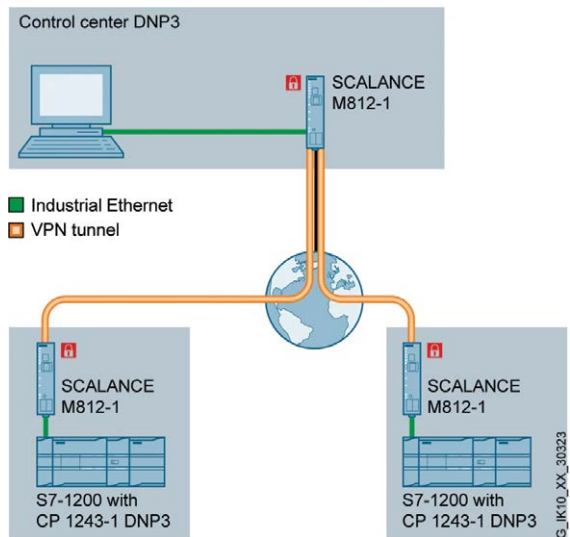

SIMATIC NET Haberleşme Sistemleri

Malzeme Cinsi	Sipariş No	Birim Fiyatı Euro/Adet
---------------	------------	------------------------

Telekontrol protokolleri; DNP3, IEC 60870-5-104, TeleControl Basic, SINAUT ST7
12 ... 24 V DC, 2 x 3 yedekli pil modülü, Güneş panelli batarya
-40 ... +70 °C çalışma sıcaklığı
IP20 (IP68 harici pano aksesuarı ile)
Web arayüzü ile programlama



SIMATIC RTU 3000C



HART/RS485

SIMATIC RTU3000C, Kompakt RTU ailesi

SIMATIC RTU3010C	8 DI, 4 DO, 4 AI kompakt RTU	6NH3112-0BA00-0XX0	1.032.-
SIMATIC RTU3030C	8 DI, 4 DO, 4 AI kompakt RTU, dahili GSM modemli	6NH3112-3BA00-0XX0	1.299.-
SIMATIC RTU3031C	8 DI, 4 DO, 4 AI kompakt RTU, dahili GSM modemli, dahili GPS	6NH3112-3BB00-0XX0	1.496.-
HART/RS485	HART/RS485 modülü	6NH3112-3BA00-6XX1	261.-
RTU pano	IP68 Alüminyum pano	6NH3112-3BA00-1XX3	365.-
RTU pano	IP68 Paslanmaz çelik pano	6NH3112-3BA00-1XX1	1.003.-
Rekor	IP68 pano için kablo rekoru (2 li paket)	6NH3112-3BA00-1XX4	19.-
Rekor kapak	IP68 pano için kablo rekor boş yuvası kapak (2 li paket)	6NH3112-3BA00-1XX5	14.-
Batarya modülü	Batarya yuvası	6NH3112-3BA00-1XX2	197.-
Batarya modülü	Batarya genişleme yuvası	6NH3112-3BA00-1XX6	197.-

SIMATIC PLC Tabanlı RTU ailesi



S7-1200 RTU

CP 1242-7 GPRS	S7-1200 PLC RTU modülü, TeleControl Basic, GSM/GPRS 2G, data log, zaman etiketi	6GK7242-7KX31-0XE0	795.-
CP 1243-7 LTE *	S7-1200 PLC RTU modülü, TeleControl Basic, GSM/LTE/4G, data log, zaman etiketi	6GK7243-7KX30-0XE0	1.079.-
CP 1243-1	S7-1200 PLC RTU modülü, TeleControl Basic veya Telecontrol Prof. ile DNP3 veya IEC 60870-5-104, data log, zaman etiketi	6GK7243-1BX30-0XE0	655.-
CP 1243-8 IRC	S7-1200 PLC RTU modülü, SINAUT ST7, Telecontrol Prof. ile DNP3 veya IEC 60870-5-104, data log, zaman etiketi	6GK7243-8RX30-0XE0	882.-
CP 1542SP-1 IRC	ET200SP PLC RTU modülü, SINAUT ST7, Telecontrol Prof. ile DNP3 veya IEC 60870-5-104, data log, zaman etiketi	6GK7542-6VX00-0XE0	1.032.-
TIM 1531 IRC	S7-1500 PLC RTU modülü, SINAUT ST7, Telecontrol Prof. ile DNP3, IEC 60870-5, data log, zaman etiketi	6GK7543-1MX00-0XE0	2.656.-

Telecontrol Prof. için WinCC bölümüne bakınız.

SIMATIC PLC Tabanlı RTU ailesi



ET200SP RTU

TCSB 8 V3.1	OPC Server 8 bağlantı için	6NH9910-0AA31-0AA0	737.-
TCSB 32 V3.1	OPC Server 32 bağlantı için	6NH9910-0AA31-0AF0	2.297.-
TCSB 64 V3.1	OPC Server 64 bağlantı için	6NH9910-0AA31-0AB0	3.700.-
TCSB 256 V3.1	OPC Server 256 bağlantı için	6NH9910-0AA31-0AC0	6.519.-
TCSB 1000 V3.1	OPC Server 1000 bağlantı için	6NH9910-0AA31-0AD0	12.656.-
TCSB 5000 V3.1	OPC Server 5000 bağlantı için	6NH9910-0AA31-0AE0	34.614.-

SCALANCE M GSM Modemler, SCALANCE S Güvenlik Modülleri



S7-1500 RTU



SCALANCE SC



M876-4

SCALANCE M874-3*	GSM / GPRS / EDGE / 3G modem/router 2xRJ45 portlu, VPN	6GK5874-3AA00-2AA2	957.-
SCALANCE M876-4*	4G / LTE modem/router 4xRJ45 portlu, VPN	6GK5876-4AA00-2BA2	1.299.-
ANT 794 - 4MR*	GSM modem, harici anten SMA bağlantı ve 5m. kablo	6NH9860-1AA00	75.-
SCALANCE S615*	SCALANCE Güvenlik Modülü, VPN, Firewall, 5 port RJ45	6GK5615-0AA00-2AA2	1.044.-
SCALANCE SC632-2C	2 x kombo port, RJ45 veya fiber SFP 10/100/1000 Mbit/s firewall	6GK5632-2GS00-2AC2	1.264.-
SCALANCE SC636-2C	2 x kombo port, 4 x RJ45 port 10/100/1000 Mbit/s firewall	6GK5636-2GS00-2AC2	1.496.-
SCALANCE SC642-2C	2 x kombo port, RJ45 veya fiber SFP 10/100/1000 Mbit/s firewall / VPN	6GK5642-2GS00-2AC2	1.554.-
SCALANCE SC646-2C	2 x kombo port, 4 x RJ45 port 10/100/1000 Mbit/s firewall / VPN	6GK5646-2GS00-2AC2	1.786.-

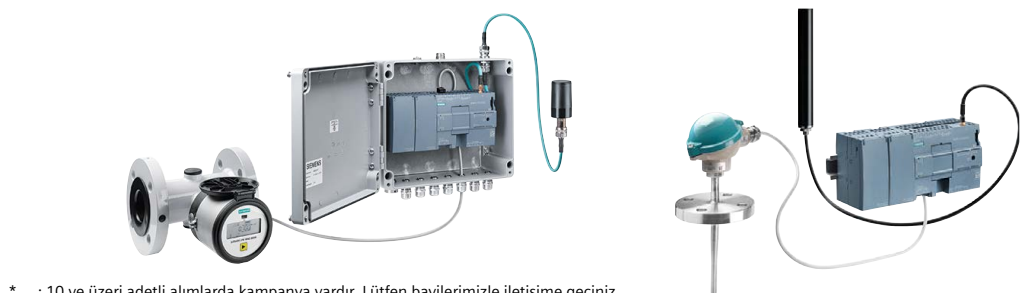

* : 10 ve üzeri adetli alımlarda kampanya vardır. Lütfen bayilerimizle iletişime geçiniz.

SIMATIC NET Haberleşme Sistemleri

Malzeme Cinsi	Sipariş No	Birim Fiyatı Euro/Adet
---------------	------------	------------------------

SCALANCE X Endüstriyel Ethernet / PROFINET Switchleri

SCALANCE XB 000: Giriş Seviyesi Kompakt Endüstriyel Ethernet / PROFINET Switchleri

SCALANCE XB005*	5 x RJ45 port switch	6GK5005-0BA00-1AB2	145.-
SCALANCE XB008*	8 x RJ45 port switch	6GK5008-0BA10-1AB2	197.-
SCALANCE XB004-1	4 x RJ45, 1 x SC FO port, MM switch, maks. 3 km	6GK5004-1BD00-1AB2	267.-
SCALANCE XB004-2	4 x RJ45, 2 x SC FO port, MM switch, maks. 3 km	6GK5004-2BD00-1AB2	389.-
SCALANCE XB004-1LD	4 x RJ45, 1 x SC FO port, SM switch, maks. 26 km	6GK5004-1BF00-1AB2	383.-
SCALANCE XB005 G	5 x RJ45 port, gigabit switch	6GK5005-0GA10-1AB2	290.-
SCALANCE XB008 G	8 x RJ45 port, gigabit switch	6GK5008-0GA10-1AB2	441.-
SCALANCE XB004-1 G	4 x RJ45, 1 x SC FO port, MM gigabit switch, maks. 750 m	6GK5004-1GL10-1AB2	452.-
SCALANCE XB004-1LD G	4 x RJ45, 1 x SC FO port, SM gigabit switch, maks. 10 km	6GK5004-1GM10-1AB2	650.-



SCALANCE XB008



SCALANCE XB004-2

SCALANCE X00: Kompakt Endüstriyel Ethernet / PROFINET Switchleri

SCALANCE X005	5 x RJ45 port, temel seviyede switch	6GK5005-0BA10-1AA3	255.-
SCALANCE X005 TS	5 x RJ45 port, ulaşım sistemleri için, EN50155	6GK5005-0BA10-1CA3	354.-

SCALANCE X Endüstriyel Ethernet Dönüştürücüler

SCALANCE X101-1	1 x RJ45 portlu, 1 x 100 Mbit FO MM çevirici, ring desteği	6GK5101-1BB00-2AA3	487.-
SCALANCE X101-1LD	1 x RJ45 portlu, 1 x 100 Mbit FO SM çevirici, ring desteği	6GK5101-1BC00-2AA3	986.-



PORT LOCK

SCALANCE XB-100: Kompakt Endüstriyel Ethernet PROFINET Switchleri

SCALANCE XB108-2	8x RJ45 port, 2x ST/BFOC port Multi Mode	6GK5108-2BB00-2AB2	568.-
SCALANCE XB108-2	8x RJ45 port, 2x SC port Multi Mode	6GK5108-2BD00-2AB2	568.-
SCALANCE XB112*	12x RJ45 port	6GK5112-0BA00-2AB2	458.-
SCALANCE XB116*	16x RJ45 port	6GK5116-0BA00-2AB2	586.-
SCALANCE XB124*	24x RJ45 port	6GK5124-0BA00-2AB2	899.-



SCALANCE XC-100: Kompakt Endüstriyel Ethernet PROFINET Switchleri

SCALANCE XC106-2	6 x RJ45 port, 2 x FO MM ST konnektör, switch	6GK5106-2BB00-2AC2	742.-
SCALANCE XC108	8 x RJ45 port, switch	6GK5108-0BA00-2AC2	423.-
SCALANCE XC116	16 x RJ45 port, switch	6GK5116-0BA00-2AC2	771.-
SCALANCE XC124	24 x RJ45 port, switch	6GK5124-0BA00-2AC2	1.096.-

SCALANCE XR-100: 19" rack tipi Endüstriyel Ethernet PROFINET Switchleri

XR124WG	24 V DC, 24x 10/100 Mbps Port, yönetilemez	6GK5124-0BA00-2AR3	713.-
XR124WG	110-240V AC, 24x 10/100 Mbps Port, yönetilemez	6GK5124-0BA00-3AR3	835.-

SCALANCE XC106-2

Network components (SCALANCE X)		CSM (Compact Switch Module)
Operations Level	X-500 managed XR-500	
Control Level	X-400 managed XM-400 PE-400	
	X-300 managed X-300 X-300EEC XR-300WG XR-300/XR-300EEC	
Field Level	X-200 managed XB-200 XC-200 XP-200/XP-200PoE EEC XF-200BA XF-200	
	X-200IRT managed X-200RNA X-200IRT X-200IRT PRO XF-200IRT X-200P IRT	
	X-100 unmanaged XB-100 XC-100 XR-100WG X-100 Media converter	LOGO! CSM 1277 CSM 377
X-000 unmanaged X-000 XB-000		



SCALANCE XB124



SCALANCE XB116



SCALANCE XR100

* : 10 ve üzeri adetli alımlarda kampanya vardır. Lütfen bayilerimizle iletişime geçiniz.

SIMATIC NET Haberleşme Sistemleri

Malzeme Cinsi	Sipariş No	Birim Fiyat Euro/Adet
---------------	------------	-----------------------

SCALANCE XB-200: Kompakt ve Yönetilebilir Endüstriyel Ethernet PROFINET Switchleri



SCALANCE XB213-3

SCALANCE XB208	8 x RJ45 port, switch	6GK5208-0BA00-2AB2	696.-
SCALANCE XB205-3	5 x RJ45, 3 x FO MM switch, maks. 5 km, SC konektör	6GK5205-3BD00-2AB2	974.-
SCALANCE XB205-3	5 x RJ45, 3 x FO MM switch, maks. 5 km, ST, konektör	6GK5205-3BB00-2AB2	974.-
SCALANCE XB205-3LD	5 x RJ45, 3 x FO SM switch, maks. 26 km, SC, konektör	6GK5205-3BF00-2AB2	1.334.-
SCALANCE XB216	16 x RJ45 port, switch	6GK5216-0BA00-2AB2	1.264.-
SCALANCE XB213-3	13 x RJ45, 3 x FO MM switch, maks. 5 km, SC, konektör	6GK5213-3BD00-2AB2	1.694.-
SCALANCE XB213-3	13 x RJ45, 3 x FO MM switch, maks. 5 km, ST, konektör	6GK5213-3BB00-2AB2	1.694.-
SCALANCE XB213-3LD	13 x RJ45, 3 x FO SM switch, maks. 26 km, SC konektör	6GK5213-3BF00-2AB2	2.111.-

XB200 serisi switchler, 0+60 derece çalışma sıcaklığı, MRP Ring, VLAN, yedekli besleme ve konsol portuna sahiptir.

SCALANCE XC-200: Kompakt ve Yönetilebilir Endüstriyel Ethernet PROFINET Switchleri



SCALANCE XC206-2SF

SCALANCE XC206-2	6x RJ45 port 10/100 Mbps, 2x FO MM ST/BFOC port 100 Mbps	6GK5206-2BB00-2AC2	1.253.-
SCALANCE XC206-2	6x RJ45 port 10/100 Mbps, 2x FO MM SC port 100 Mbps	6GK5206-2BD00-2AC2	1.253.-
SCALANCE XC206-2SFP	6x RJ45 port 10/100 Mbps, 2x SFP port, 100 / 1000 Mbps	6GK5206-2BS00-2AC2	974.-
SCALANCE XC206-2SFP G	6x RJ45 port 10/100/1000 Mbps, 2x SFP port, 100 / 1000 Mbps	6GK5206-2GS00-2AC2	1.079.-
SCALANCE XC208	8x RJ45 port 10/100 Mbps	6GK5208-0BA00-2AC2	835.-
SCALANCE XC208 G	8x RJ45 port 10/100/1000 Mbps	6GK5208-0GA00-2AC2	1.212.-
SCALANCE XC216	16x RJ45 port 10/100 Mbps	6GK5216-0BA00-2AC2	1.531.-
SCALANCE XC216-4C	12x 10/100 Mbit/s RJ45 port, 4x 1000 Mbit/s kombo (4 port 10/100 Mbit/s RJ45 veya 1000 Mbit/s SFP)	6GK5216-4BS00-2AC2	1.868.-
SCALANCE XC216-4C G	12x 10/100/1000 Mbit/s RJ45 port, 4x 1000 Mbit/s kombo (4 port 10/100/1000 Mbit/s RJ45 veya 1000 Mbit/s SFP)	6GK5216-4GS00-2AC2	2.192.-
SCALANCE XC224	24x RJ45 port 10/100 Mbps	6GK5224-0BA00-2AC2	2.250.-
SCALANCE XC224-4C G	20x 10/100/1000 Mbit/s RJ45 port, 4x 1000 Mbit/s kombo (4 port 10/100/1000 Mbit/s RJ45 veya 1000 Mbit/s SFP)	6GK5224-4GS00-2AC2	2.935.-
SFP991-1	1x 100 Mbps FO LC port, multimode cam, maks. 5 km	6GK5991-1AD00-8AA0	145.-
SFP991-1LD	1x 100 Mbps FO LC port, single mode, cam, maks. 26 km	6GK5991-1AF00-8AA0	215.-
SFP991-1LH+	1x 100 Mbps FO LC port, single mode, cam, maks. 70 km	6GK5991-1AE00-8AA0	441.-
SFP991-1ELH200	1x 100Mbps FO LC port single mode, cam, maks. 200 km	6GK5991-1AE30-8AA0	969.-
SFP992-1	1x 1000 Mbps FO LC port, multimode, cam, maks. 400 m / 750 m	6GK5992-1AL00-8AA0	255.-
SFP992-1+	1x 1000 Mbps FO LC port, multimode, cam, maks. 1 km / 2 km	6GK5992-1AG00-8AA0	273.-
SFP992-1LD	1x 1000 Mbps FO LC port, single-mode, cam, maks. 10 km	6GK5992-1AM00-8AA0	371.-
SFP992-1LH	1x 1000 Mbps FO LC port, single-mode, cam, maks. 40 km	6GK5992-1AN00-8AA0	916.-
SFP992-1LH+	1x 1000 Mbps FO LC port single-mode, cam, maks. 70 km	6GK5992-1AP00-8AA0	1.415.-
SFP992-1ELH	1x 1000 Mbps FO LC port single-mode, cam, maks.120 km	6GK5992-1AQ00-8AA0	2.146.-
SFP991-1A*	Aktif SFP, 1x 100 Mbps FO LC port, multimode cam, maks. 5 km	6GK5991-1AD00-8GA0	290.-
SFP991-1LD A*	Aktif SFP, 1x 100 Mbps FO LC port, single mode, cam, maks. 26 km	6GK5991-1AF00-8GA0	325.-
SFP992-1LD+	1x 1000 Mbps FO LC port, single-mode, cam, maks. 30 km	6GK5992-1AM30-8AA0	667.-
SFP991-1 (10 lu paket)	1x 100 Mbps FO LC port, multimode cam, maks. 5 km, 10 lu paket	6GK5991-1AD00-8AC0	1.276.-
SFP991-1LD (10 lu paket)	1x 100 Mbps FO LC port, single mode, cam, maks. 26 km, 10 lu	6GK5991-1AF00-8AC0	1.891.-
SFP992-1 (10 lu paket)	1x 1000 Mbps FO LC port, multimode, cam, maks. 400 m /750 m, 10 lu	6GK5992-1AL00-8AC0	2.262.-
SFP992-1LD (10 lu paket)	1x 1000 Mbps FO LC port, single-mode, cam, maks. 10 km, 10 lu	6GK5992-1AM00-8AC0	3.283.-

Yeni



XC216-4C



SFP

*Aktif SFP ler sadece gigabit SFP destekleyen switchlerde 100 Mbit SFP gerekli ise kullanılabilir. XC216-4C, XC224-4C, XR-300 WG gibi switchlerde

XC-200 serisi switchler, -40, +70 derece çalışma sıcaklığı, hata kontağı, C-Plug, VLAN, MRP Ring RSTP, Standby Master/Slave, Link aggregation IGMP Snooping and Query, IEEE 802.1X ve konsol portuna sahiptir.

SCALANCE XP200: IP65 Yönetilebilir Endüstriyel Ethernet / PROFINET Switchleri



XP200

SCALANCE XP208	8x M12 port 10/100 Mbps (D-coded)	6GK5208-0HA00-2AS6	1.195.-
SCALANCE XP208EEC	8x M12 port 10/100 Mbps (D-coded) EN50155/45545	6GK5208-0HA00-2ES6	1.334.-
SCALANCE XP208PoE EEC	4x M12 port 10/100 Mbps (D-coded), 4x M12-PoE+ port 10/100 Mbps (D-coded) EN50155/45545 approval	6GK5208-0UA00-5ES6	1.740.-
SCALANCE XP216	12x M12 port 10/100 Mbps (D-coded), 4x M12 port 10/100/1000 Mbps (X-coded)	6GK5216-0HA00-2AS6	2.053.-
SCALANCE XP216EEC	12x M12 port 10/100 Mbps (D-coded), 4x M12 port 10/100/1000 Mbps (X-coded) EN50155/45545	6GK5216-0HA00-2ES6	2.204.-
SCALANCE XP216PoE EEC	8x M12 port 10/100 Mbps (D-coded), 6x M12 PoE port 10/100 Mbps (D-coded), 2x M12 ports 10/100/1000 Mbps (X-coded), EN50155/45545	6GK5216-0UA00-5ES6	2.749.-

SCALANCE XP - 200 ailesi metal, IP65, -40 +70 çalışma sıcaklığı, VLAN, IGMP, ACL, IEEE 802.1X (RADIUS client), RSTP/MSTP, RMON, DHCP server özelliklerine sahiptir.

FO: Fiber Optik port MM: Multi Mode (50/125µm, 62.5/125µm) SM: Single Mode (9/125µm, 10/125µm)

- Seçilen fiber kablo tipine ve kesimine göre maksimum mesafe değişebilmektedir.

SIMATIC NET Haberleşme Sistemleri

Malzeme Cinsi	Sipariş No	Birim Fiyat Euro/Adet
---------------	------------	-----------------------

SCALANCE X PoE: Kompakt Endüstriyel Power Over Ethernet PROFINET Switchleri

SCALANCE X108PoE	Yönetilemez, 2x 10/100 Mbit/s RJ45 PoE port, 6x 10/100 Mbit/s RJ45 port	6GK5108-0PA00-2AA3	766.-
XC206-2G PoE	6x 10/100/1000 Mbps RJ45 PoE port IEEE802.3at ; 2 x 10/100/1000 Mbps RJ45 PoE port IEEE802.3bt ; 2x 1,000, 10,000 Mbps SFP+; 24 V DC besleme; 120 W PoE güç	6GK5206-2RS00-2AC2	2.030.-
XC206-2G PoE (54 V)	6x 10/100/1000 Mbps RJ45 PoE port IEEE802.3at; 2 10/100/1000 Mbps RJ45 PoE port IEEE802.3bt ; 2x 1,000, 10,000 Mbps SFP+; 54 V DC besleme; 240 W PoE güç	6GK5206-2RS00-5AC2	1.682.-
XC206-2G PoE EEC (54 V)	6x 10/100/1000 Mbps RJ45 PoE port IEEE802.3at, 2 x 10/100/1000 Mbps IEEE802.3bt, 2x 1 Gbit, 10Gbit Mbps SFP+, 54 V DC besleme, 240 W PoE güç, kaplamalı kart dizayn	6GK5206-2RS00-5FC2	1.810.-
XC208G PoE	6x 10/100/1000 Mbps RJ45 PoE port IEEE802.3at, 2x 10/100/1000 Mbps RJ45 PoE port IEEE802.3bt, 24 V DC besleme; 120 W PoE güç	6GK5208-0RA00-2AC2	2.401.-
XC208G PoE (54 V)	6x 10/100/1000 Mbps RJ45 PoE port IEEE802.3at, 6x 10/100/1000 Mbps RJ45 PoE port IEEE802.3bt, 54 V DC besleme; 240 W PoE güç	6GK5208-0RA00-5AC2	2.007.-

XC200 serisi switchler; yönetilebilir, MRP, RSTP, ring desteği, VLAN, -40 +60 C çalışma sıcaklığı, yedekli besleme, konsol port, C-Plug, IEC 62443 sertifika

SCALANCE X PoE: Rack Tipi Endüstriyel Power Over Ethernet PROFINET Switchleri

XR108-2PoE WG	8x 10/100/1000 Mbps PoE port, 2 x 1G / 10Gbps SFP port, yönetilemez, 19" Rack, 240 V AC (85 – 264 V) besleme	6GK5108-2QS00-3AR3	1.508.-
XR326-2C PoE WG	24x 10/100/1000 PoE port, 2 x 10Gbit combo ports, yönetilebilir, 19" rack; 240 V AC (85 – 264 V) besleme	6GK5326-2QS00-3AR3	4.048.-
XR326-2C PoE WG	24x 10/100/1000 PoE port, 2 x 10Gbit combo ports, yönetilebilir, 19" rack; 240 V AC (85 – 264 V) besleme, UL sertifikasız	6GK5326-2QS00-3RR3	3.642.-
PSR9230PoE	"Rack PoE power supply with 110-240 V AC supply SCALANCE PSR9230PoE 19" rack power supply for Power over Ethernet, Input: 230 V AC; output: 54 V DC"	6GK5923-0PS00-2RA3	702.-
SCALANCE XR324-4M POE	19" rack tipi gigabit switch, 8 x Gbit POE, 4 x MM modül slot, önde kablo, 24 V DC	6GK5324-4QG10-1AR2	5.232.-
SCALANCE XR324-4M POE	19" rack tipi gigabit switch, 8 x Gbit POE, 4 x MM modül slot, arkada kablo, 24 V DC	6GK5324-4QG10-1HR2	5.232.-
SCALANCE XR324-4M POE	19" rack tipi gigabit switch, 8 x Gbit POE, 4 x MM modül slot, önde kablo, 230 V DC	6GK5324-4QG10-3AR2	5.232.-
SCALANCE XR324-4M POE	19" rack tipi gigabit switch, 8 x Gbit POE, 4 x MM modül slot, arkada kablo, 230 V DC	6GK5324-4QG10-3HR2	5.232.-

XR324-4M POE MM:Media Modül, Fiber ve diğer media modülleri için XR-300 bölümüne bakınız. Layer 3 PoE switchler için XM-400 ve XR-500 bölümüne bakınız.

Gigabit ve 10 Gigabit SFP modülleri

SFP992-1	1x 1 Gigabit FO LC port multimode, maks.400 m / 750 m	6GK5992-1AL00-8AA0	255.-
SFP992-1+	1x 1 Gigabit FO LC port multimode, maks. 1 km / 2 km	6GK5992-1AG00-8AA0	273.-
SFP992-1LD	1x 1 Gigabit FO LC port, singlemode, maks. 10 km	6GK5992-1AM00-8AA0	371.-
SFP992-1LH	1x 1 Gigabit FO LC port, singlemode, maks. 40 km	6GK5992-1AN00-8AA0	916.-
SFP992-1LH+	1x 1 Gigabit FO LC port, singlemode, maks. 70 km	6GK5992-1AP00-8AA0	1.415.-
SFP992-1ELH	1x 1 Gigabit FO LC port, singlemode, maks. 120 km	6GK5992-1AQ00-8AA0	2.146.-
SFP 993-1	1x 10 gigabit FO LC port multimode, maks. 300 m	6GK5993-1AT00-8AA0	418.-
SFP 993-1LD	1x 10 gigabit FO LC port singlemode, maks. 10 km	6GK5993-1AU00-8AA0	754.-
SFP993-1LH	1x 10 gigabit FO LC port singlemode, maks. 40 km	6GK5993-1AV00-8AA0	2.587.-



XR108-2PoE WG



XR326-2C PoE WG



XR324-4M PoE



XC206-2G PoE (24V)



XC206-2G PoE (54V)



SFP

FO: Fiber Optik port MM: Multi Mode (50/125µm, 62.5/125µm) SM: Single Mode (9/125µm, 10/125µm)
- Seçilen fiber kablo tipine ve kesitine göre maksimum mesafe değişebilmektedir.

SIMATIC NET Haberleşme Sistemleri

SCALANCE X PoE: Endüstriyel Power Over Ethernet PROFINET Switchleri

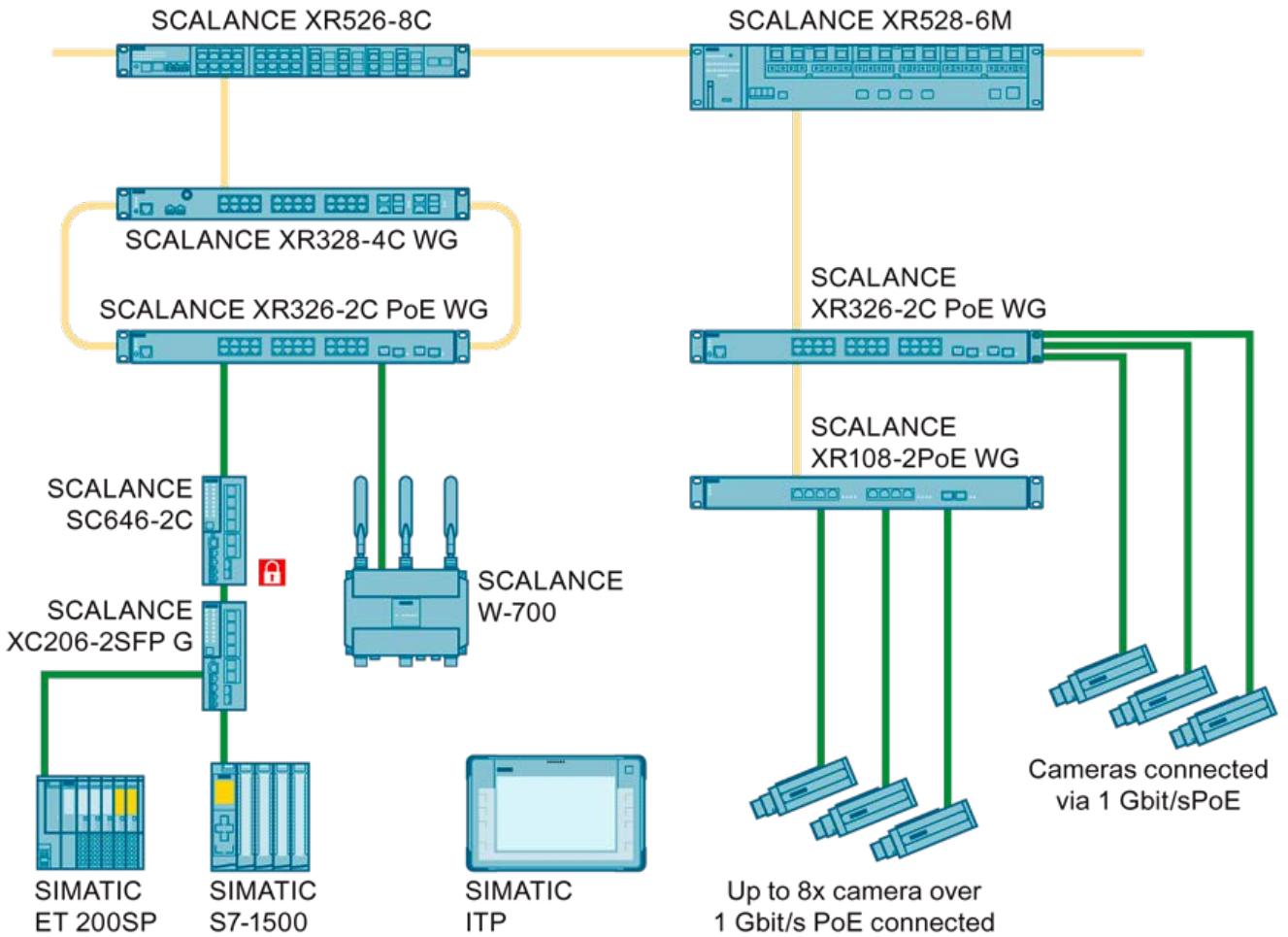

- Industrial Ethernet 10/100/1000/10000 MBit/s (Twisted Pair)
- Industrial Ethernet 10 GBit/s (Fiber Optic)

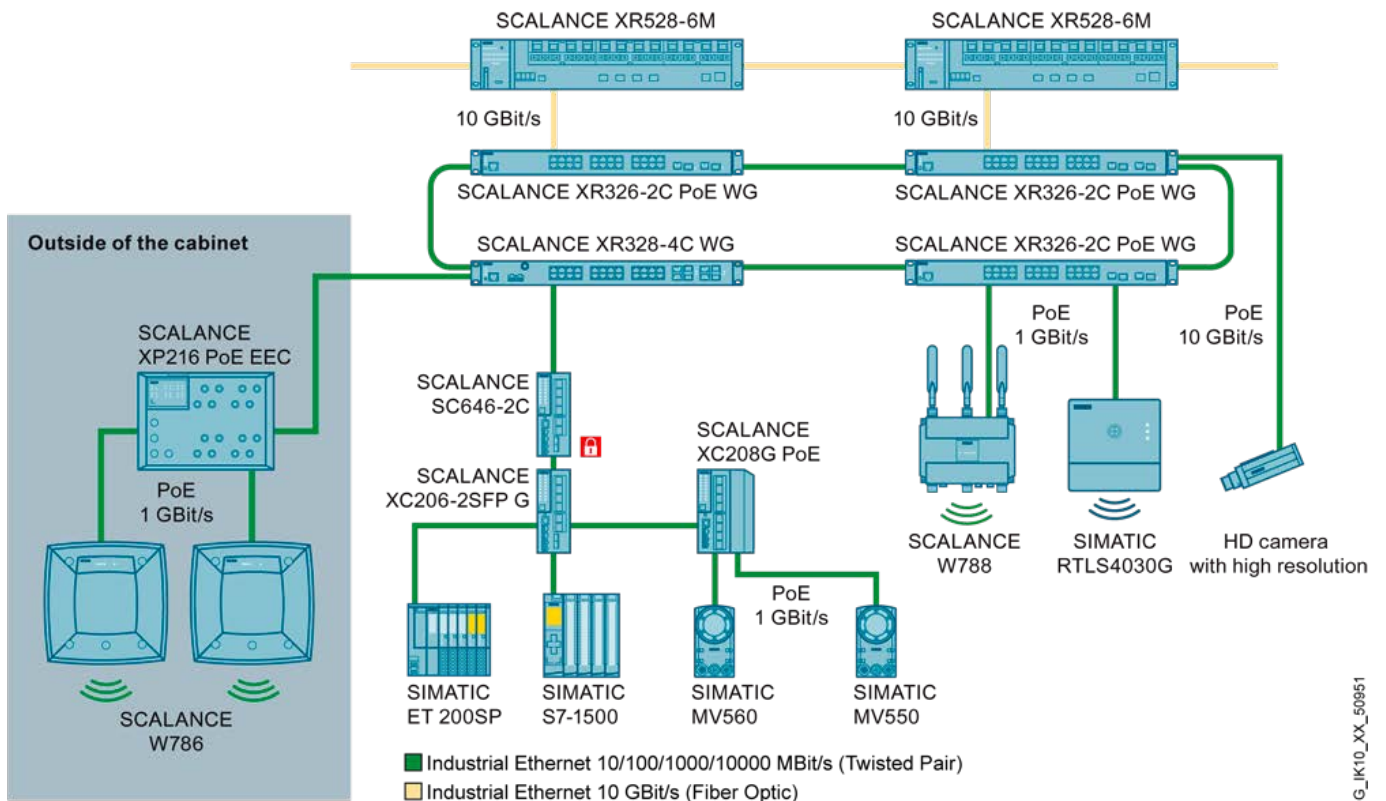

- Industrial Ethernet 10/100/1000/10000 MBit/s (Twisted Pair)
- Industrial Ethernet 10 GBit/s (Fiber Optic)

SIMATIC NET Haberleşme Sistemleri

Malzeme Cinsi		Sipariş No	Birim Fiyatı Euro/ Adet
SCALANCE X Endüstriyel Ethernet / PROFINET Switchleri			
XR324WG	Yedekli 24 V DC, 24x 10/100 Mbps Port	6GK5324-0BA00-2AR3	1.601.-
XR324WG	110-240V AC, 24x 10/100 Mbps Port	6GK5324-0BA00-3AR3	1.717.-
XR328-4C WG	Yedekli 24 V DC, 24x 10/100 Mbps Port 4 x 1000 Mbps Kombo Port	6GK5328-4FS00-2AR3	2.042.-
XR328-4C WG	110-240V AC, 24x 10/100Mbps/Port 4 x 1000 Mbps Kombo Port	6GK5328-4FS00-3AR3	2.169.-
XR328-4C WG*	Yedekli 24 V DC, 24x 10/100 Mbps Port 4 x 1000 Mbps Kombo Port	6GK5328-4FS00-2RR3	1.670.-
XR328-4C WG*	110-240V AC, 24x 10/100 Mbps Port 4 x 1000 Mbps Kombo Port	6GK5328-4FS00-3RR3	1.786.-
XR328-4C WG	Yedekli 24 V DC, 24x 10/100/1000 Mbps Port 4 x 1000 Mbps Kombo Port	6GK5328-4SS00-2AR3	3.086.-
XR328-4C WG	110-240V AC, 24x 10/100/1000 Mbps Port 4 x 1000 Mbps Kombo Port	6GK5328-4SS00-3AR3	3.213.-
SCALANCE XR324-12M	19" rack tipi gigabit switch, 12 x MM modül slot, önde kablo, 24 V DC	6GK5324-0GG10-1AR2	2.332.-
SCALANCE XR324-12M	19" rack tipi gigabit switch, 12 x MM modül slot, arkada kablo, 24 V DC	6GK5324-0GG10-1HR2	2.332.-
SCALANCE XR324-12M	19" rack tipi gigabit switch, 12 x MM modül slot, önde kablo, 230 V DC	6GK5324-0GG10-3AR2	2.332.-
SCALANCE XR324-12M	19" rack tipi gigabit switch, 12 x MM modül slot, arkada kablo, 230 V DC	6GK5324-0GG10-3HR2	2.332.-
SCALANCE XR324-4M POE	19" rack tipi gigabit switch, 8 x Gbit POE, 4 x MM modül slot, önde kablo, 24 V DC	6GK5324-4QG10-1AR2	5.232.-
SCALANCE XR324-4M POE	19" rack tipi gigabit switch, 8 x Gbit POE, 4 x MM modül slot, arkada kablo, 24 V DC	6GK5324-4QG10-1HR2	5.232.-
SCALANCE XR324-4M POE	19" rack tipi gigabit switch, 8 x Gbit POE, 4 x MM modül slot, önde kablo, 230 V DC	6GK5324-4QG10-3AR2	5.232.-
SCALANCE XR324-4M POE	19" rack tipi gigabit switch, 8 x Gbit POE, 4 x MM modül slot, arkada kablo, 230 V DC	6GK5324-4QG10-3HR2	5.232.-
MM 991-2	MM modül, 2 x FO 100 Mbit ST port MM, maks. 3 km	6GK5991-2AB00-8AA0	452.-
MM 991-2LD	MM modül, 2 x FO 100 Mbit ST port SM, maks. 26 km	6GK5991-2AC00-8AA0	1.230.-
MM 991-2	MM modül, 2 x FO 100 Mbit SC port MM, maks. 3 km	6GK5991-2AD00-8AA0	452.-
MM 991-2LD	MM modül, 2 x FO 100 Mbit SC port SM, maks. 26 km	6GK5991-2AF00-8AA0	1.230.-
MM 991-2LH+	MM modül, 2 x FO 100 Mbit SC port SM, maks. 70 km	6GK5991-2AE00-8AA0	5.556.-
MM 992-2CUC	MM modül, 2 x RJ45 1 gigabit, konnektör tutuculu	6GK5992-2GA00-8AA0	331.-
MM 992-2CU	MM modül, 2 x RJ45 1 gigabit, konnektör tutucusuz	6GK5992-2SA00-8AA0	296.-
MM 992-2	MM modül, 2 x FO 1 gigabit SC port MM, maks. 400m/750 m	6GK5992-2AL00-8AA0	766.-
MM 992-2LD	MM modül, 2 x FO 1 gigabit SC port SM, maks. 10 km	6GK5992-2AM00-8AA0	1.554.-
MM 992-2LH	MM modül, 2 x FO 1 gigabit SC port SM, maks. 40 km	6GK5992-2AN00-8AA0	3.584.-
MM 992-2LH+	MM modül, 2 x FO 1 gigabit SC port SM, maks. 70 km	6GK5992-2AP00-8AA0	6.183.-
MM 992-2ELH	MM modül, 2 x FO 1 gigabit SC port SM, maks. 120 km	6GK5992-2AQ00-8AA0	8.538.-
MM 992-2SFP	MM modül, 2 x SFP slot	6GK5992-2AS00-8AA0	261.-
SFP991-1	1x 100 Mbps FO LC port, multimode cam, max. 5 km	6GK5991-1AD00-8AA0	145.-
SFP991-1LD	1x 100 Mbps FO LC port, single mode, cam, max. 26 km	6GK5991-1AF00-8AA0	215.-
SFP991-1LH+	1x 100 Mbps FO LC port, single mode, cam, max. 70 km	6GK5991-1AE00-8AA0	441.-
SFP991-1ELH200	1x 100Mbps FO LC port single mode, cam, max. 200 km	6GK5991-1AE30-8AA0	969.-
SFP992-1	1x 1000 Mbps FO LC port, multimode, cam, max. 400 m / 750 m	6GK5992-1AL00-8AA0	255.-
SFP992-1+	1x 1000 Mbps FO LC port, multimode, cam, max. 1 km / 2 km	6GK5992-1AG00-8AA0	273.-
SFP992-1LD	1x 1000 Mbps FO LC port, single-mode, cam, max. 10 km	6GK5992-1AM00-8AA0	371.-
SFP992-1LH	1x 1000 Mbps FO LC port, single-mode, cam, max. 40 km	6GK5992-1AN00-8AA0	916.-
SFP992-1LH+	1x 1000 Mbps FO LC port single-mode, cam, max. 70 km	6GK5992-1AP00-8AA0	1.415.-
SFP992-1ELH	1x 1000 Mbps FO LC port single-mode, cam, max.120 km	6GK5992-1AQ00-8AA0	2.146.-
SFP991-1A*	Aktif SFP, 1x 100 Mbps FO LC port, multimode cam, max. 5 km	6GK5991-1AD00-8GA0	290.-
SFP991-1LD A*	Aktif SFP, 1x 100 Mbps FO LC port, single mode, cam, max. 26 km	6GK5991-1AF00-8GA0	325.-
SFP992-1LD+	1x 1000 Mbps FO LC port, single-mode, cam, max. 30 km	6GK5992-1AM30-8AA0	667.-
SFP991-1 (10 lu paket)	1x 100 Mbps FO LC port, multimode cam, max. 5 km, 10 lu paket	6GK5991-1AD00-8AC0	1.276.-
SFP991-1LD (10 lu paket)	1x 100 Mbps FO LC port, single mode, cam, max. 26 km, 10 lu	6GK5991-1AF00-8AC0	1.891.-
SFP992-1 (10 lu paket)	1x 1000 Mbps FO LC port, multimode, cam, max. 400 m / 750 m, 10 lu	6GK5992-1AL00-8AC0	2.262.-
SFP992-1LD (10 lu paket)	1x 1000 Mbps FO LC port, single-mode, cam, max. 10 km, 10 lu	6GK5992-1AM00-8AC0	3.283.-
C-PLUG	Parametre kayıt, kopyalama modülü, SCALANCE XC-200, XP-200, XM-400, XR-500, M-800, W-700, SC-600 ve S615	6GK1900-0AB10	139.-



XR324WG



XR328 - 4C



XR324-12M



SCALANCE MM

Yeni

*Aktif SFP ler sadece gigabit SFP destekleyen switchlerde 100 Mbit SFP gerekli ise kullanılabilir.
XC216-4C, XC224-4C, XR-300 WG gibi switchlerde

* UL sertifikasız versiyondur.

Kombo portlar, SFP kullanıldığında fiber, SFP kullanılmaz ise RJ45 bakır portdur.

FO : Fiber Optik port MM : Multi Mode (50/125µm, 62.5/125µm)

SM : Single Mode (9/125µm, 10/125µm)

- Seçilen fiber kablo tipine ve kesimine göre maksimum mesafe değişebilmektedir.

SIMATIC NET Haberleşme Sistemleri

Malzeme Cinsi		Sipariş No	Birim Fiyatı Euro/Adet
SCALANCE XM 400: Layer3 Modüller ve Yönetilebilir Gigabit Endüstriyel Ethernet / PROFINET Switchleri			
SCALANCE XM408-4C	8 x RJ45 Gigabit (4 X ST/SC kombo), port genişleme modülü ile toplam 24 port, Key-Plug ile Layer3	6GK5408-4GP00-2AM2	3.410.-
SCALANCE XM408-4C	8 x RJ45 Gigabit (4 X ST/SC kombo), port genişleme modülü ile toplam 24 port, Layer3	6GK5408-4GQ00-2AM2	4.536.-
SCALANCE XM408-8C	8 x RJ45 Gigabit (8 kombo port/SFP), port genişleme modülü ile toplam 24 port, Key-Plug ile Layer3	6GK5408-8GS00-2AM2	3.236.-
SCALANCE XM408-8C	8 x RJ45 Gigabit (8 kombo port/SFP), port genişleme modülü ile toplam 24 port, Layer3	6GK5408-8GR00-2AM2	4.315.-
SCALANCE XM416-4C	16 x RJ45 Gigabit (4 kombo port/SFP), port genişleme modülü ile toplam 24 port, Key-Plug ile Layer3	6GK5416-4GS00-2AM2	4.315.-
SCALANCE XM416-4C	16 x RJ45 Gigabit (4 kombo port/SFP), port genişleme modülü ile toplam 24 port, Layer3	6GK5416-4GR00-2AM2	5.394.-
STP991-1	ST/BFOC modül, 1 x FO 100 Mbit, MM, maks. 5 km	6GK5991-1AB00-8AA0	267.-
STP991-1LD	ST/BFOC modül, 1 x FO 100 Mbit, SM, maks. 26 km	6GK5991-1AC00-8AA0	557.-
SCP992-1	SC modül, 1 x FO 1000 Mbit, MM, maks. 750 m	6GK5992-1AJ00-8AA0	325.-
SCP992-1LD	SC modül, 1 x FO 1000 Mbit, SM, maks. 10 km	6GK5992-1AK00-8AA0	702.-
PE408	8 x 10/100/1000 MBit/s RJ45 port genişleme modülü	6GK5408-0GA00-8AP2	1.891.-
PE408-8SFP	8 x SFP slot 100/1000 Mbit/s port genişleme modülü	6GK5400-8AS00-8AP2	1.763.-
PE408- PoE	8 x 10/100/1000 MBit/s RJ45 port PoE (AT) genişleme modülü harici güç kaynağı ile	6GK5408-0PA00-8AP2	2.436.-
KEY-PLUG XM-400	Layer 3 yükseltme modülü (IP routing, Static routing, OSPF, VRRP)	6GK5904-0PA00	1.085.-
SFP991-1	1x 100 Mbps FO LC port, multimode cam, max. 5 km	6GK5991-1AD00-8AA0	145.-
SFP991-1LD	1x 100 Mbps FO LC port, single mode, cam, max. 26 km	6GK5991-1AF00-8AA0	215.-
SFP991-1LH+	1x 100 Mbps FO LC port, single mode, cam, max. 70 km	6GK5991-1AE00-8AA0	441.-
SFP991-1ELH200	1x 100Mbps FO LC port single mode, cam, max. 200 km	6GK5991-1AE30-8AA0	969.-
SFP992-1	1x 1000 Mbps FO LC port, multimode, cam, max. 400 m / 750 m	6GK5992-1AL00-8AA0	255.-
SFP992-1+	1x 1000 Mbps FO LC port, multimode, cam, max. 1 km / 2 km	6GK5992-1AG00-8AA0	273.-
SFP992-1LD	1x 1000 Mbps FO LC port, single-mode, cam, max. 10 km	6GK5992-1AM00-8AA0	371.-
SFP992-1LH	1x 1000 Mbps FO LC port, single-mode, cam, max. 40 km	6GK5992-1AN00-8AA0	916.-
SFP992-1LH+	1x 1000 Mbps FO LC port single-mode, cam, max. 70 km	6GK5992-1AP00-8AA0	1.415.-
SFP992-1ELH	1x 1000 Mbps FO LC port single-mode, cam, max.120 km	6GK5992-1AQ00-8AA0	2.146.-
SFP991-1A*	Aktif SFP, 1x 100 Mbps FO LC port, multimode cam, max. 5 km	6GK5991-1AD00-8GA0	290.-
SFP991-1LD A*	Aktif SFP, 1x 100 Mbps FO LC port, single mode, cam, max. 26 km	6GK5991-1AF00-8GA0	325.-
SFP992-1LD+	1x 1000 Mbps FO LC port, single-mode, cam, max. 30 km	6GK5992-1AM30-8AA0	667.-
SFP991-1 (10 lu paket)	1x 100 Mbps FO LC port, multimode cam, max. 5 km, 10 lu paket	6GK5991-1AD00-8AC0	1.276.-
SFP991-1LD (10 lu paket)	1x 100 Mbps FO LC port, single mode, cam, max. 26 km, 10 lu	6GK5991-1AF00-8AC0	1.891.-
SFP992-1 (10 lu paket)	1x 1000 Mbps FO LC port, multimode, cam, max. 400 m / 750 m, 10 lu	6GK5992-1AL00-8AC0	2.262.-
SFP992-1LD (10 lu paket)	1x 1000 Mbps FO LC port, single-mode, cam, max. 10 km, 10 lu	6GK5992-1AM00-8AC0	3.283.-
C-PLUG	Parametre kayıt, kopyalama modülü, SCALANCE XC-200, XP-200, XM-400, XR-500, M-800, W-700, SC-600 ve S615	6GK1900-0AB10	139.-

*Aktif SFP ler sadece gigabit SFP destekleyen switchlerde 100 Mbit SFP gerekli ise kullanılabilir. XC216-4C, XC224-4C, XR-300 WG gibi switchlerde



SCALANCE XM416-4C +
PE400-8SFP



SCALANCE X408-4C

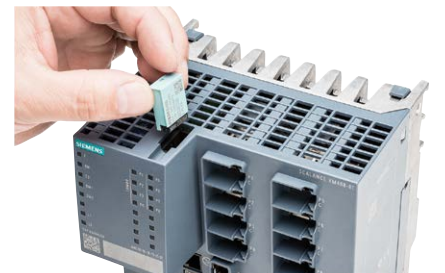

KEY PLUG

FO: Fiber Optik port MM: Multi Mode (50/125µm, 62.5/125µm) SM: Single Mode (9/125µm, 10/125µm)
- Seçilen fiber kablo tipine ve kesimine göre maksimum mesafe değişebilmektedir.

Yeni

SIMATIC NET Haberleşme Sistemleri

Malzeme Cinsi		Sipariş No	Birim Fiyatı Euro/Adet
SCALANCE X500: Layer 3 / Modüler ve Yönetilebilir Gigabit Endüstriyel Ethernet / PROFINET Switchleri			
SCALANCE XR524-8C	L3, 24 port, 24x 10/100/1000 Mbit/s RJ45,8x 100/1000 Mbit/s SFP Kombo, 2x24 VDC	6GK5524-8GR00-2AR2	7.285.-
SCALANCE XR524-8C	L3, 24 port, 24x 10/100/1000 Mbit/s RJ45,8x 100/1000 Mbit/s SFP Kombo, 1x 110 -240 VAC	6GK5524-8GR00-3AR2	7.552.-
SCALANCE XR524-8C	L3, 24 port, 24x 10/100/1000 Mbit/s RJ45,8x 100/1000 Mbit/s SFP Kombo, 2x 110 -240 VAC	6GK5524-8GR00-4AR2	7.830.-
SCALANCE XR524-8C	L3 ops., 24 port, 24x 10/100/1000 Mbit/s RJ45,8x 100/1000 Mbit/s SFP Kombo, 2x24 VDC	6GK5524-8GS00-2AR2	5.661.-
SCALANCE XR524-8C	L3 ops., 24 port, 24x 10/100/1000 Mbit/s RJ45,8x 100/1000 Mbit/s SFP Kombo, 1x 110 -240 VAC	6GK5524-8GS00-3AR2	5.939.-
SCALANCE XR524-8C	L3 ops., 24 port, 24x 10/100/1000 Mbit/s RJ45,8x 100/1000 Mbit/s SFP Kombo, 2x 110 -240 VAC	6GK5524-8GS00-4AR2	6.206.-
SCALANCE XR526-8C	L3, 26 port, 24x 10/100/1000 Mbit/s RJ45,8x 100/1000 Mbit/s SFP Kombo, 2x 10 Gbit/S SFP+, 2x24 VDC	6GK5526-8GR00-2AR2	8.630.-
SCALANCE XR526-8C	L3, 26 port, 24x 10/100/1000 Mbit/s RJ45,8x 100/1000 Mbit/s SFP Kombo, 2x 10 Gbit/S SFP+, 1x 110 -240 VAC	6GK5526-8GR00-3AR2	8.897.-
SCALANCE XR526-8C	L3, 26 port, 24x 10/100/1000 Mbit/s RJ45,8x 100/1000 Mbit/s SFP Kombo, 2x 10 Gbit/S SFP+, 2x 110 -240 VAC	6GK5526-8GR00-4AR2	9.176.-
SCALANCE XR526-8C	L3 ops., 26 port, 24x 10/100/1000 Mbit/s RJ45,8x 100/1000 Mbit/s SFP Kombo, 2x 10 Gbit/S SFP+, 2x24 VDC	6GK5526-8GS00-2AR2	7.006.-
SCALANCE XR526-8C	L3 ops., 26 port, 24x 10/100/1000 Mbit/s RJ45,8x 100/1000 Mbit/s SFP Kombo, 2x 10 Gbit/S SFP+, 1x 110 -240 VAC	6GK5526-8GS00-3AR2	7.285.-
SCALANCE XR526-8C	L3 ops., 26 port, 24x 10/100/1000 Mbit/s RJ45,8x 100/1000 Mbit/s SFP Kombo, 2x 10 Gbit/S SFP+, 2x 110 -240 VAC	6GK5526-8GS00-4AR2	7552.-
SCALANCE XR528-6M	L3 ops. switch, 4 x 10 gigabit SFP, 6 x 4 port, 1 gigabit MM, önde kablo	6GK5528-0AA00-2AR2	9.303.-
SCALANCE XR528-6M	L3 ops. switch, 4 x 10 gigabit SFP, 6 x 4 port, 1 gigabit MM, arkada kablo	6GK5528-0AA00-2HR2	9.303.-
SCALANCE XR528-6M	L3 switch, 4 x 10 gigabit SFP, 6 x 4 port, 1 gigabit MM, önde kablo	6GK5528-0AR00-2AR2	10.916.-
SCALANCE XR528-6M	L3 switch, 4 x 10 gigabit SFP, 6 x 4 port, 1 gigabit MM, arkada kablo	6GK5528-0AR00-2HR2	10.916.-
SCALANCE XR552-12M	L3 ops. switch, 4 x 10 gigabit SFP, 12 x 4 port, 1 gigabit MM, önde kablo	6GK5552-0AA00-2AR2	11.449.-
SCALANCE XR552-12M	L3 ops. switch, 4 x 10 gigabit SFP, 12 x 4 port, 1 gigabit MM, arkada kablo	6GK5552-0AA00-2HR2	11.449.-
SCALANCE XR552-12M	L3 switch, 4 x 10 gigabit SFP, 12 x 4 port, 1 gigabit MM, önde kablo	6GK5552-0AR00-2AR2	13.073.-
SCALANCE XR552-12M	L3 switch, 4 x 10 gigabit SFP, 12 x 4 port, 1 gigabit MM, arkada kablo	6GK5552-0AR00-2HR2	13.073.-
FAN 597-1	SCALANCE XR552 switch için fan modül seti	6GK5597-1AA00-8AA0	545.-
FAN 597-2	SCALANCE XR528 switch için fan modül seti	6GK5597-2AA00-8AA0	545.-
PS 598-1	SCALANCE X500 switcher için AC 85-264 V güç kaynağı	6GK5598-1AA00-3AA0	1.496.-
SFP 991-1	SFP, 1 x FO 100 Mbit LC port MM, maks. 5 km	6GK5991-1AD00-8AA0	145.-
SFP 991-1LD	SFP, 1 x FO 100 Mbit LC port SM, maks. 26 km	6GK5991-1AF00-8AA0	215.-
SFP 991-1LH+	SFP, 1 x FO 100 Mbit LC port SM, maks. 70 km	6GK5991-1AE00-8AA0	441.-
SFP991-1ELH200	1x 100Mbps fiber optik LC port single mode, cam, max. 200 km	6GK5991-1AE30-8AA0	969.-
SFP 992-1	SFP, 1 x FO 1 gigabit LC port MM, maks. 400 m / 750 m	6GK5992-1AL00-8AA0	255.-
SFP992-1+	SFP, 1 x FO 1 gigabit LC port MM, maks. 1 km / 2 km	6GK5992-1AG00-8AA0	273.-
SFP 992-1LD	SFP, 1 x FO 1 gigabit LC port SM, maks. 10 km	6GK5992-1AM00-8AA0	371.-
SFP 992-1LH	SFP, 1 x FO 1 gigabit LC port SM, maks. 40 km	6GK5992-1AN00-8AA0	916.-
SFP 992-1LH+	SFP, 1 x FO 1 gigabit LC port SM, maks. 70 km	6GK5992-1AP00-8AA0	1.415.-
SFP 992-1ELH	SFP, 1 x FO 1 gigabit LC port SM, maks. 120 km	6GK5992-1AQ00-8AA0	2.146.-
SFP 993-1	SFP, 1 x FO 10 gigabit LC port MM, maks. 300 m	6GK5993-1AT00-8AA0	418.-
SFP 993-1LD	SFP, 1 x FO 10 gigabit LC port SM, maks. 10 km	6GK5993-1AU00-8AA0	754.-
MM 991-4	MM modül, 4 x FO 100 Mbit ST port MM, maks. 3 km	6GK5991-4AB00-8AA0	1.015.-
MM 991-4LD	MM modül, 4 x FO 100 Mbit ST port SM, maks. 26 km	6GK5991-4AC00-8AA0	1.694.-
MM 992-4	MM modül, 4 x FO 1 gigabit SC port MM, maks. 750 m	6GK5992-4AL00-8AA0	1.206.-
MM 992-4LD	MM modül, 4 x FO 1 gigabit SC port SM, maks. 10 km	6GK5992-4AM00-8AA0	1.879.-
MM 992-4CUC	MM modül, 4 x RJ45 1 gigabit, konnektör tutuculu	6GK5992-4GA00-8AA0	580.-
MM 992-4CU	MM modül, 4 x RJ45 1 gigabit, konnektör tutucusuz	6GK5992-4SA00-8AA0	545.-
MM 992-4SFP	MM modül, 4 x 100 Mbit / 1 gigabit SFP slot	6GK5992-4AS00-8AA0	609.-



XR524 - 8C



XR526 - 8C



XR526 - 8C



SCALANCE XR528-6M



SCALANCE XR552-12M

Yeni

Kombo portlar, SFP kullanıldığında fiber, SFP kullanılmaz ise RJ45 bakır porttur.

FO: Fiber Optik port MM: Multi Mode (50/125µm, 62.5/125µm) SM: Single Mode (9/125µm, 10/125µm)

SIMATIC NET Haberleşme Sistemleri



W774, W734



W774 M12 EEC



W761, W722, W721



IE M12 FC PLUG PRO



IE M12 FC PLUG PRO



W778/738



W778/738



Malzeme Cinsi	Sipariş No	Birim Fiyatı Euro/Adet
---------------	------------	------------------------

SCALANCE W- Kablosuz Haberleşme Ürünleri

IP 30 IEEE 802.11 a/b/g/n Kablosuz Haberleşme Ürünleri - 2.4 GHz / 5 GHz, 2x2 MIMO, -20 ° + 60 °

SCALANCE W774-1 RJ45	Erişim Modülü, 1 kanal, 2x2 R-SMA, 2xRJ45, Metal Kasa	6GK5774-1FX00-0AA0	1.160.-
SCALANCE W734-1 RJ45	Client Modülü, 1 kanal, 2x2 R-SMA, 2xRJ45, Metal Kasa, RJ45 portları üzerinden maksimum 8 bağlantı	6GK5734-1FX00-0AA0	887.-
SCALANCE W774-1 M12 EEC	Erişim Modülü, 1 kanal, 2x2 R-SMA, 2xM12, Metal Kasa, EN 50155	6GK5774-1FY00-0TA0	1.612.-
IE FC M12 Plug PRO 2x2	Profinet bağlantısı için M12 Profinet konnektörü	6GK1901-0DB20-6AA0	45.-
Power M12 Plug PRO	M12 güç bağlantı konnektörü	6GK1907-0DB10-6AA3	41.-
KEY-PLUG W780	Erişim Modülü i-FEATURES aktivasyon modülü	6GK5907-8PA00	557.-
KEY-PLUG W740	Client Modülü i-FEATURES aktivasyon modülü	6GK5907-4PA00	278.-
C-PLUG	Erişim/Client parametre kayıt, kopyalama modülü	6GK1900-0AB10	139.-
TI 795-1R	R-SMA sonlandırma parçası (3 adet)	6GK5795-1TR10-0AA6	24.-

Bu ürün grubu S7 rayına, sigorta rayına ve pano montaj sacına takılabilir.

IP 20 IEEE 802.11 a/b/g/n Kablosuz Haberleşme Ürünleri - 2.4 GHz / 5 GHz, 0 ° + 55 °

SCALANCE W761-1 RJ45	Erişim Modülü, 1 kanal, 1x R-SMA, 1xRJ45, Plastik Kasa	6GK5761-1FC00-0AA0	887.-
SCALANCE W722-1 RJ45	Client Modülü, 1 kanal, 1x R-SMA, 1xRJ45, Plastik Kasa, RJ45 portları üzerinden maksimum 4 bağlantı, entegre i-FEATURES	6GK5722-1FC00-0AA0	829.-
SCALANCE W721-1 RJ45	Client Modülü, 1 kanal, 1x R-SMA, 1xRJ45, Plastik Kasa, RJ45 portları üzerinden maksimum 4 bağlantı	6GK5721-1FC00-0AA0	626.-
TI 795-1R	R-SMA sonlandırma parçası (3 adet)	6GK5795-1TR10-0AA6	24.-

Bu ürün grubu sigorta rayına takılabilir.

IP 65 IEEE 802.11 a/b/g/n Kablosuz Haberleşme Ürünleri - 2.4 GHz / 5 GHz

SCALANCE W778-1 M12	Erişim Modülü, 1 kanal, 2xN-Connect, 2xM12 Profinet, -20 60 C çalışma sıcaklığı	6GK5778-1GY00-0AA0	1.380.-
SCALANCE W778-1 M12 EEC	Erişim Modülü, 1 kanal, 2xN-Connect, 2xM12 Profinet, -30 70 C çalışma sıcaklığı	6GK5778-1GY00-0TA0	1.775.-
SCALANCE W738-1 M12	Client Modülü, 1 kanal, 2xN-Connect, 2xM12 Profinet, -20 60 C çalışma sıcaklığı	6GK5738-1GY00-0AA0	1.085.-
W778/W738 Montaj Kiti	90 derece ray montaj kiti	6GK5798-8MA00-0AA1	40.-
W778/W738 Montaj Kiti	Ray montaj kiti	6GK5798-8MF00-0AA1	54.-
M12 IE FC Plug PRO	PROFINET M12 konnektör	6GK1901-0DB20-6AA0	45.-
TI795-1N	N-Connect sonlandırma parçası	6GK5795-1TN00-1AA0	23.-
M12 konnektörü	IP 65 SCALANCE'in güç bağlantısı için gereklidir! (3 adet)	6GK1907-0DC10-6AA3	46.-
KEY-PLUG W780	Erişim Modülü i-FEATURES aktivasyon modülü	6GK5907-8PA00	557.-
KEY-PLUG W740	Client Modülü i-FEATURES aktivasyon modülü	6GK5907-4PA00	278.-
C-PLUG	Erişim/Client parametre kayıt, kopyalama modülü	6GK1900-0AB10	139.-

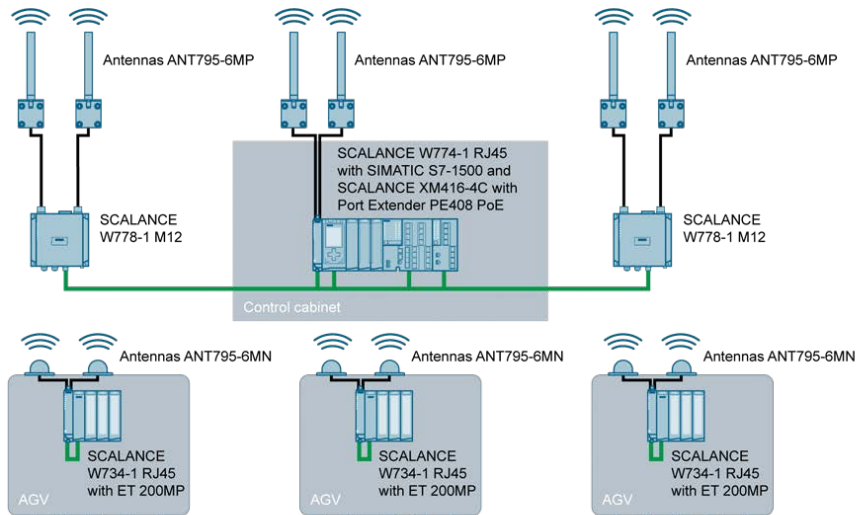

■ Industrial Ethernet/PROFINET

G_K10_XX_30415

SIMATIC NET Haberleşme Sistemleri

SCALANCE W774-1RJ45 with detached antenna (frontal)

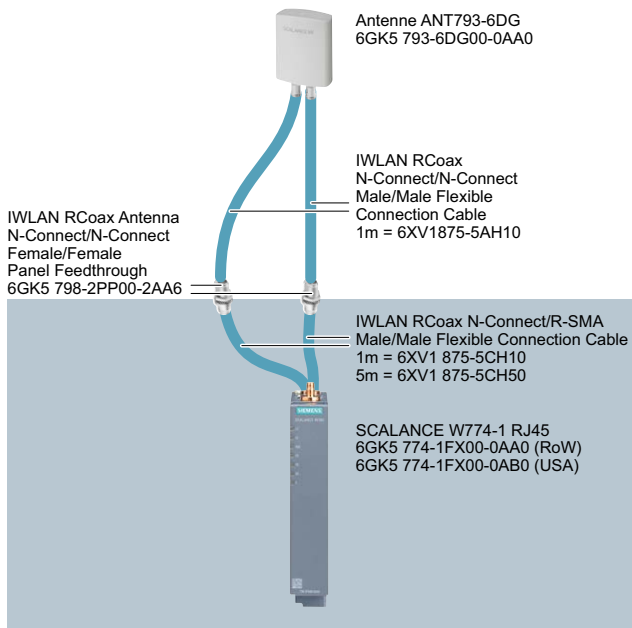

Control cabinet

SCALANCE W774-1RJ45 with detached antenna (lateral)

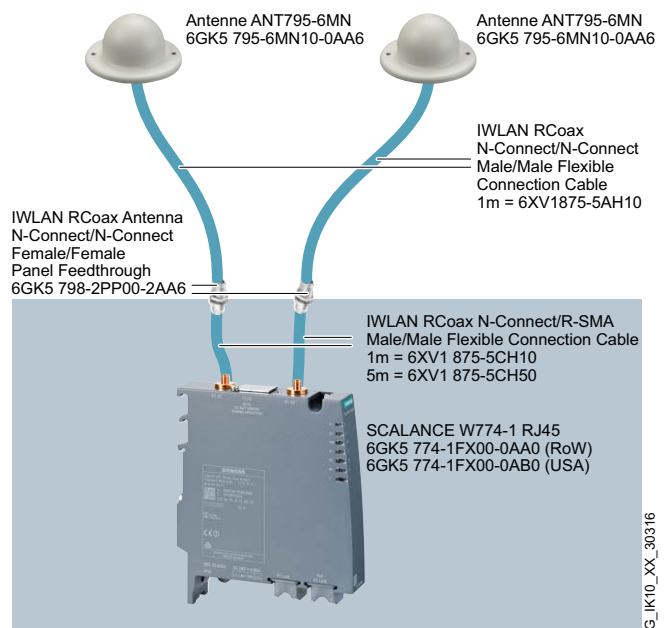

Control cabinet

G_LK10_XX_30316

IWLAN RCoax N-Connect Female N-Connector
6GK5 798-0CN00-0AA0

IWLAN RCoax Cable
2,4 GHz = 6XV1 875-2A
5 GHz = 6XV1 875-2D

IWLAN RCoax N-Connect Female N-Connector
6GK5 798-0CN00-0AA0

IWLAN RCoax N-Connect Male Termination Impedance 50 Ohm
6GK5 795-1TN00-1AA0

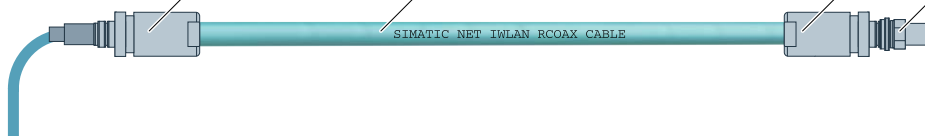

Access Point SCALANCE W788-1 M12

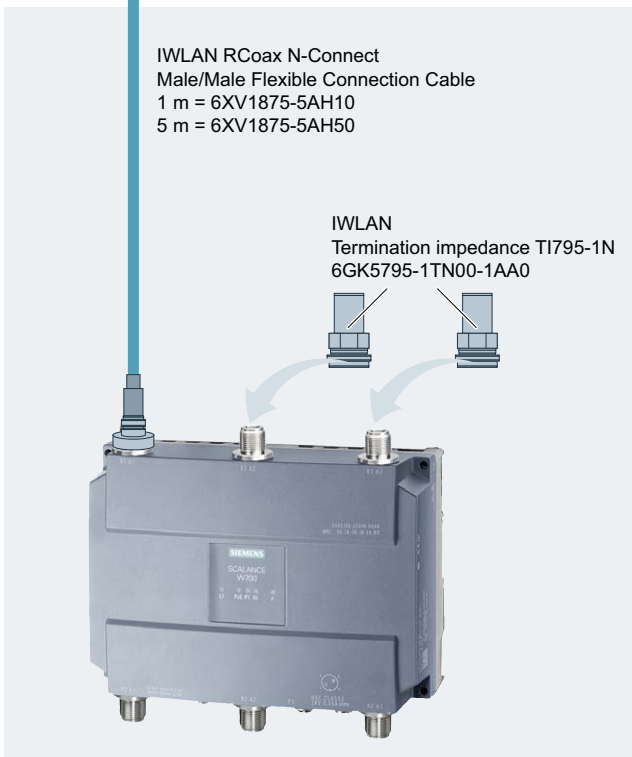

Client Module SCALANCE W722-1 RJ45

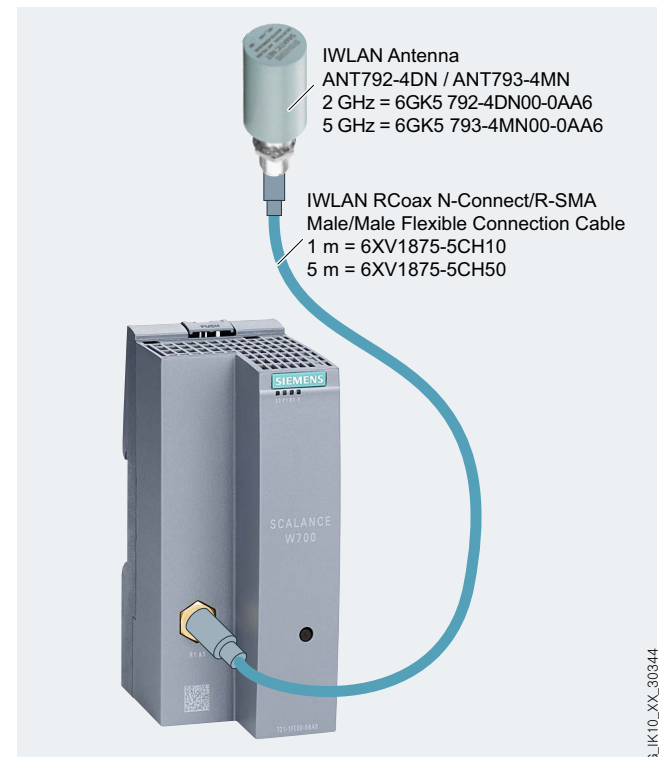

G_LK10_XX_30344

SIMATIC NET Haberleşme Sistemleri

Malzeme Cinsi	Sipariş No	Birim Fiyatı Euro/Adet
---------------	------------	------------------------

SCALANCE W- Kablosuz Haberleşme Ürünleri



W788 RJ45



SCALANCE MIMO



W788 M12



W786



W788 M12

IP 30 IEEE 802.11 a/b/g/n Kablosuz Haberleşme Ürünleri - 2.4 GHz / 5 GHz, 3x3 MIMO, -20 ° + 60 °

SCALANCE W788-1 RJ45	IP 30 Erişim modülü (1 kanal), 3xRSMA, 450 Mbit/s IWLAN, 1x1Gigabit RJ45	6GK5788-1FC00-0AA0	1.659.-
SCALANCE W788-2 RJ45	IP 30 Erişim modülü (2 kanal), 6xRSMA, 450 Mbit/s IWLAN, 1x1Gigabit RJ45	6GK5788-2FC00-0AA0	2.030.-
SCALANCE W748-1 RJ45	IP 30 Client modülü (çoklu bağlantı), 3xRSMA, 450 Mbit/s IWLAN, 1x1Gigabit RJ45	6GK5748-1FC00-0AA0	1.206.-
TI 795-1R	R-SMA sonlandırma parçası (3 adet)	6GK5795-1TR10-0AA6	24.-
W-788 Montaj kiti	IP 30 SCALANCE'in Ray montaj kiti	6GK5798-8ML00-0AB3	74.-

IP 65 IEEE 802.11 a/b/g/n Kablosuz Haberleşme Ürünleri - 2.4 GHz / 5 GHz, 3x3 MIMO, -20 ° + 60 °

SCALANCE W788-1 M12	IP 65 Erişim modülü (1 kanal), 3xN-Connect, 450 Mbit/s IWLAN, 1x1Gigabit M12	6GK5788-1GD00-0AA0	2.030.-
SCALANCE W788-2 M12	IP 65 Erişim modülü (2 kanal), 6xN-Connect, 450 Mbit/s IWLAN, 1x1Gigabit M12	6GK5788-2GD00-0AA0	2.366.-
SCALANCE W748-1 M12	IP 65 Client modülü (çoklu bağlantı), 3xN-Connect, 450 Mbit/s IWLAN, 1x1Gigabit M12	6GK5748-1GD00-0AA0	1.473.-
W-788 Montaj kiti	IP 65 SCALANCE'in Ray montaj kiti	6GK5798-8ML00-0AB3	74.-
TI795-1N	N-Connect sonlandırma parçası	6GK5795-1TN00-1AA0	23.-
IE FC M12 Plug PRO 4x2	IP65 SCALANCE'in Profinet bağlantısı için M12 Profinet konnektörü	6GK1901-0DB30-6AA0	51.-
M12 konnektörü	IP 65 SCALANCE'in güç bağlantısı için gereklidir! (3 adet)	6GK1907-0DC10-6AA3	46.-

Outdoor (-40 C...+60 C) IEEE 802.11 a/b/g/n Kablosuz Haberleşme Ürünleri - 2.4 GHz / 5 GHz, 3x3 MIMO

SCALANCE W786-1 RJ45	Outdoor Erişim modülü (1 kanal), 3xRSMA, 450 Mbit/s IWLAN, 1x1Gigabit RJ45, harici anten	6GK5786-1FC00-0AA0	2.227.-
SCALANCE W786-2 RJ45	Outdoor Erişim modülü (2 kanal), 6xRSMA, 450 Mbit/s IWLAN, 1x1Gigabit RJ45, harici anten	6GK5786-2FC00-0AA0	2.575.-
SCALANCE W786-2IA RJ45	Outdoor Erişim modülü (2 kanal), 6xRSMA, 450 Mbit/s IWLAN, 1x1Gigabit RJ45, dahili anten	6GK5786-2HC00-0AA0	2.668.-
SCALANCE W786-2 SFP	Outdoor Erişim modülü (2 kanal), 6xRSMA, 450 Mbit/s IWLAN, 2 x SFP (Maks. 1Gbit/s)	6GK5786-2FE00-0AA0	2.958.-
PS791-2DC	W786 ürünleri için dahili 12/24 VDC güç kaynağı	6GK5791-2DC00-0AA0	290.-
PS791-2AC	W786 ürünleri için dahili 110/240 VAC güç kaynağı	6GK5791-2AC00-0AA0	342.-
MS 1 Montaj Kiti	W786 ürünleri için montaj kiti	6GK5798-8MG00-0AA0	139.-

W786 ürünleri için PS ve montaj kiti alınmalıdır.
W786 - 2 SFP, SFP modülleri için Scalance X SFP modülleri kullanılır. (1Gbit/s)

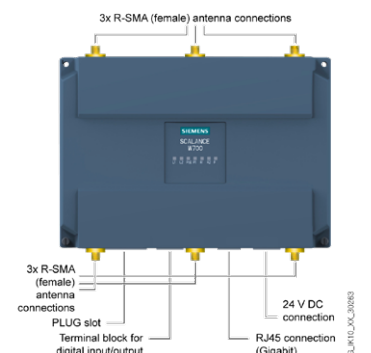
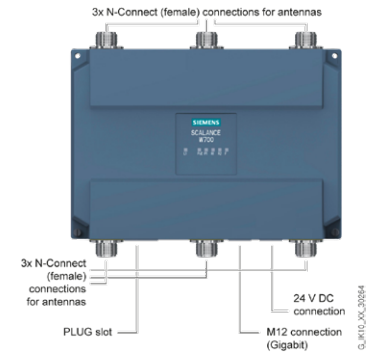
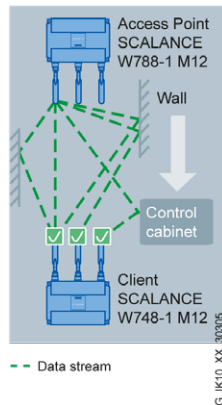
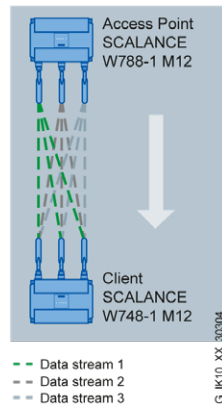

SIMATIC NET Haberleşme Sistemleri

MIMO antenna ANT795-6MT connected to SCALANCE W788-2 RJ45 with R-SMA ports

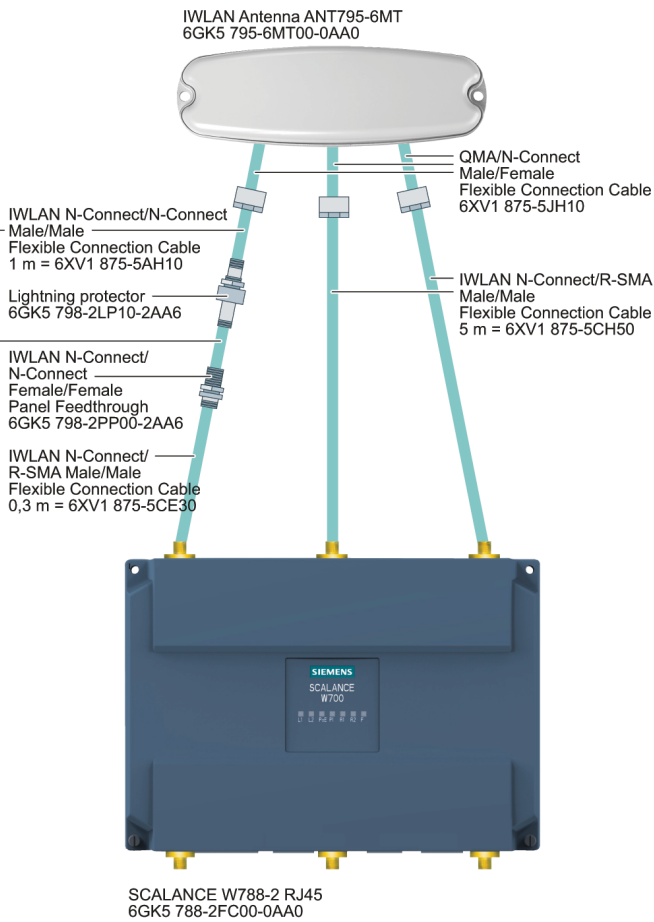

MIMO antenna ANT795-6MT connected to SCALANCE W788-2 M12 with N-Connect ports

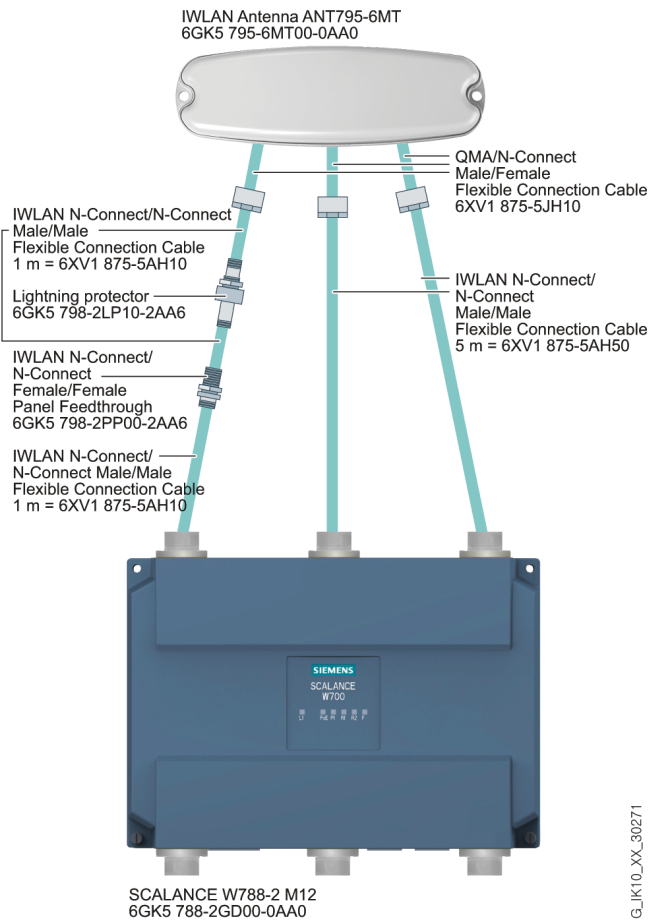

G_IK10_XX_30271

Dual Slant antenna ANT793-6DG connected to SCALANCE W788-2 RJ45 with R-SMA ports

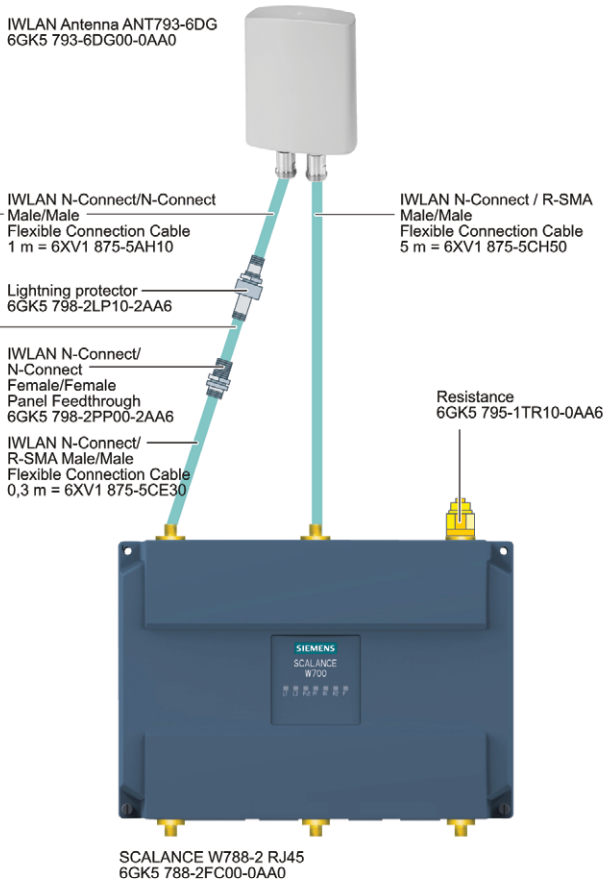

Dual Slant antenna ANT793-6DG connected to SCALANCE W788-2 M12 with N-Connect ports

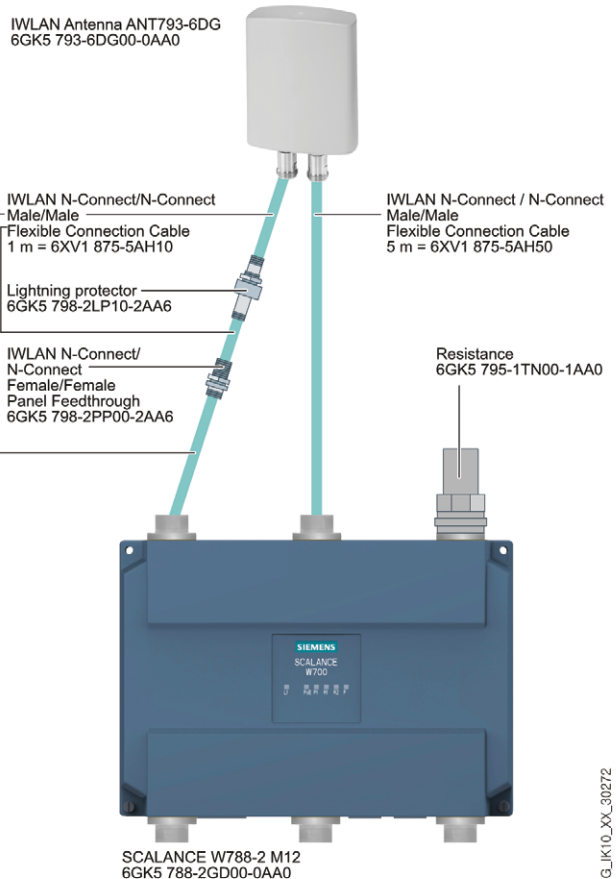

G_IK10_XX_30272

SIMATIC NET Haberleşme Sistemleri

Malzeme Cinsi		Sipariş No	Birim Fiyatı Euro/Adet
SCALANCE W- Kablosuz Haberleşme Ürünleri			
IP 65 IEEE 802.11a/b/g/n/ac Kablosuz Haberleşme Ürünleri - 2.4 GHz / 5 GHz, 4x4 MIMO, -20 ° +70 °			
SCALANCE W1788-1 M12	IP 65 Erişim modülü (1 kanal), 4xNCon, gross 1733 Mbit/s IWLAN, 2x M12 max. 1 Gbit/s	6GK5788-1GY01-0AA0	2.320.-
SCALANCE W1788-2 M12	IP 65 Erişim modülü (2 kanal), 8xNCon, gross 1733 Mbit/s IWLAN, 2x M12 max. 1 Gbit/s	6GK5788-2GY01-0AA0	2.656.-
SCALANCE W1788-2 M12 EEC	IP 65 Erişim modülü (2 kanal), 8xNCon, gross 1733 Mbit/s IWLAN, 2x M12 max. 1 Gbit/s -40..+75 °C, conformal coating	6GK5788-2GY01-0TA0	3.329.-
SCALANCE W1788-2IA M12	IP 65 Erişim modülü (2 kanal), 8x dahili anten, gross 1733 Mbit/s IWLAN, 2x M12 max. 1 Gbit/s	6GK5788-2HY01-0AA0	2.656.-
SCALANCE W1748-1 M12	IP 65 Client modülü (1 kanal), 4xNCon, gross 1733 Mbit/s IWLAN, 2x M12 max. 1 Gbit/s	6GK5748-1GY01-0AA0	1.810.-
Montaj kiti	SCALANCE W1780, yüzey montaj kiti	6GK5798-8MW00-0AA0	69.-
Montaj kiti	SCALANCE W1780, S7-300 / S7-1500 ray montaj kiti	6GK5798-8MS00-0AA0	41.-
SCALANCE CLP 2GB	Erişim/Client parametre kayıt, kopyalama modülü	6GK1900-0UB00-0AA0	151.-
SCALANCE CLP EEC 2GB	EEC Erişim/Client parametre kayıt, kopyalama modülü	6GK1900-0UQ00-0AA0	186.-
IE FC M12 Plug PRO 4 x 2	Profinet bağlantısı için M12 Profinet konnektörü	6GK1901-0DB30-6AA0	51.-
IE FC M12 Plug PRO 4 x 2	Profinet bağlantısı için M12 Profinet konnektörü, 8 adet	6GK1901-0DB30-6AA8	377.-
M12 konnektörü	IP 65 SCALANCE'in güç bağlantısı için gereklidir! (3 adet)	6GK1907-0DC10-6AA3	46.-
IE FC RJ45 Plug 180	Endüstriyel ethernet RJ45 konektör 1 Gbit/ 10 Gbit, 4 x 2, 180 derece, 1 adet	6GK1901-1BB12-2AA0	26.-
IE FC RJ45 Plug 180	Endüstriyel ethernet RJ45 konektör 1 Gbit/ 10 Gbit, 4 x 2, 180 derece, 10 adet	6GK1901-1BB12-2AB0	238.-
IE FC Standard Cable GP 4 x 2	Endüstriyel ethernet standart 4 x 2 kablo, min. 20 m, maks. 1000 m	6XV1878-2A	3,87.-
IE TP CORD M12/M12 4 x 2	4x2 M12/M12 Profinet kablo 0.3 m	6XV1878-5HE30	47.-
IE TP CORD M12/M12 4 x 2	4x2 M12/M12 Profinet kablo 0.5 m	6XV1878-5HE50	50.-
IE TP CORD M12/M12 4 x 2	4x2 M12/M12 Profinet kablo 1 m	6XV1878-5HH10	55.-
IE TP CORD M12/M12 4 x 2	4x2 M12/M12 Profinet kablo 1.5 m	6XV1878-5HH15	61.-
IE TP CORD M12/M12 4 x 2	4x2 M12/M12 Profinet kablo 2 m	6XV1878-5HH20	66.-
IE TP CORD M12/M12 4 x 2	4x2 M12/M12 Profinet kablo 3 m	6XV1878-5HH30	77.-
IE TP CORD M12/M12 4 x 2	4x2 M12/M12 Profinet kablo 5 m	6XV1878-5HH50	98.-
IE TP CORD M12/M12 4 x 2	4x2 M12/M12 Profinet kablo 10 m	6XV1878-5HN10	151.-
IE TP CORD M12/M12 4 x 2	4x2 M12/M12 Profinet kablo 15 m	6XV1878-5HN15	191.-



CLP



IE TP CORD

W17xx ürünleri için montaj kiti alınmalıdır.



W1788-1 M12



W1788-2 M12

SIMATIC NET Haberleşme Sistemleri

Malzeme Cinsi	Sipariş No	Birim Fiyatı Euro/Adet
---------------	------------	------------------------

SCALANCE W- Kablosuz Haberleşme Ürünleri

IP30 IEEE 802.11a/g/n/ac/ax Wifi 6 Kablosuz Haberleşme Ürünleri - 2.4 GHz / 5 GHz, 2x2 MIMO, -30° + 60°

SCALANCE WAM763-1	IP 30 Erişim modülü (1 kanal), 2xR-SMA, gross 1201 Mbit/s IWLAN, 4x10/100/1000 Mbps RJ45 port	6GK5763-1AL00-7DA0	1.160.-
SCALANCE WUM763-1	IP 30 Client modülü (1 kanal), 2xR-SMA, gross 1201 Mbit/s IWLAN, 4x10/100/1000 Mbps RJ45 port, sistem DI/DO	6GK5763-1AL00-3DA0	882.-
SCALANCE WUM763-1	IP 30 Client modülü (1 kanal), 2xR-SMA, gross 1201 Mbit/s IWLAN, 4x10/100/1000 Mbps RJ45 port	6GK5763-1AL00-3AA0	824.-

Scalance Wifi 6 ürünleri Gigabit desteklediği için IE FC RJ45 Plug 180 4x2 konnektörler kullanılması tavsiye edilir.

IP65 IEEE 802.11a/g/n/ac/ax Wifi 6 Kablosuz Haberleşme Ürünleri - 2.4 GHz / 5 GHz, 2x2 MIMO, -30° + 60°

SCALANCE WAM766-1 M12	IP 65 Erişim modülü (1 kanal), 2xNCon, gross 1201 Mbit/s IWLAN, 1x M12 X-Coded max. 1 Gbit/s	6GK5766-1GE00-7DA0	1.392.-
SCALANCE WAM766-1 M12 EEC	IP 65 Erişim modülü (1 kanal), 2xNCon, gross 1201 Mbit/s IWLAN, 1x M12 X-Coded max. 1 Gbit/s -30...+75 °C, conformal coating	6GK5766-1GE00-7TA0	1.740.-
SCALANCE WUM766-1	IP 65 Client modülü (1 kanal), 2xNCon, gross 1201 Mbit/s IWLAN, 1x M12 X-Coded max. 1 Gbit/s	6GK5766-1GE00-3DA0	1.160.-
Montaj kiti	DIN ray montaj kiti	6GK5798-8MF00-0AA1	54.-
M12 konnektörü	Power M12 Cable Connector PRO (L-coded) güç bağlantısı için gereklidir	6GK1906-0EB00	48.-
IE FC M12 Plug PRO 4 x 2	Profinet bağlantısı için M12 X-Coded Profinet konnektörü	6GK1901-0DB50-6AA0	52.-
IE FC M12 Plug PRO 4 x 2	Profinet bağlantısı için M12 X-Coded Profinet konnektörü, 8 adet	6GK1901-0DB50-6AA8	383.-
IE FC RJ45 Plug 180	Endüstriyel ethernet RJ45 konektör 1 Gbit/ 10 Gbit, 4 x 2, 180 derece, 1 adet	6GK1 901-1BB12-2AA0	26.-
IE FC RJ45 Plug 180	Endüstriyel ethernet RJ45 konektör 1 Gbit/ 10 Gbit, 4 x 2, 180 derece, 10 adet	6GK1 901-1BB12-2AB0	238.-
IE FC TP Standard Cable GP 4x2	Endüstriyel ethernet standart 4 x 2 kablo, min. 20 m, maks. 1000 m	6XV1878-2A	3,86.-
IE FC TP Flexible Cable GP 4x2	Endüstriyel ethernet standart 4 x 2 kablo, min. 20 m, maks. 1000 m	6XV1878-2B	4,93.-
IE TP Cord M12-180/RJ45-180	4x2 M12/M12 Profinet kablo 0.5 m	6XV1878-5TE50	61.-
IE TP Cord M12-180/RJ45-180	4x2 M12/M12 Profinet kablo 1 m	6XV1878-5TH10	66.-
IE TP Cord M12-180/RJ45-180	4x2 M12/M12 Profinet kablo 1.5 m	6XV1878-5TH15	71.-
IE TP Cord M12-180/RJ45-180	4x2 M12/M12 Profinet kablo 2 m	6XV1878-5TH20	77.-
IE TP Cord M12-180/RJ45-180	4x2 M12/M12 Profinet kablo 3 m	6XV1878-5TH30	87.-
IE TP Cord M12-180/RJ45-180	4x2 M12/M12 Profinet kablo 5 m	6XV1878-5TH50	110.-
IE TP Cord M12-180/RJ45-180	4x2 M12/M12 Profinet kablo 10 m	6XV1878-5TN10	174.-
IE TP Cord M12-180/RJ45-180	4x2 M12/M12 Profinet kablo 15 m	6XV1878-5TN15	220.-
IE TP Cord M12-180/RJ45-180	4x2 M12/M12 Profinet kablo 30 m	6XV1878-5TN30	313.-
IE TP Cord M12-180/RJ45-180	4x2 M12/M12 Profinet kablo 50 m	6XV1878-5TN50	464.-
IE TP CORD M12/M12	4x2 M12/M12 Profinet kablo 0.3 m	6XV1878-5HE30	47.-
IE TP CORD M12/M12	4x2 M12/M12 Profinet kablo 0.5 m	6XV1878-5HE50	50.-
IE TP CORD M12/M12	4x2 M12/M12 Profinet kablo 1 m	6XV1878-5HH10	55.-
IE TP CORD M12/M12	4x2 M12/M12 Profinet kablo 1.5 m	6XV1878-5HH15	61.-
IE TP CORD M12/M12	4x2 M12/M12 Profinet kablo 2 m	6XV1878-5HH20	66.-
IE TP CORD M12/M12	4x2 M12/M12 Profinet kablo 3 m	6XV1878-5HH30	77.-
IE TP CORD M12/M12	4x2 M12/M12 Profinet kablo 5 m	6XV1878-5HH50	98.-
IE TP CORD M12/M12	4x2 M12/M12 Profinet kablo 10 m	6XV1878-5HN10	151.-
IE TP CORD M12/M12	4x2 M12/M12 Profinet kablo 15 m	6XV1878-5HN15	191.-



SCALANCE WAM & WUM 763







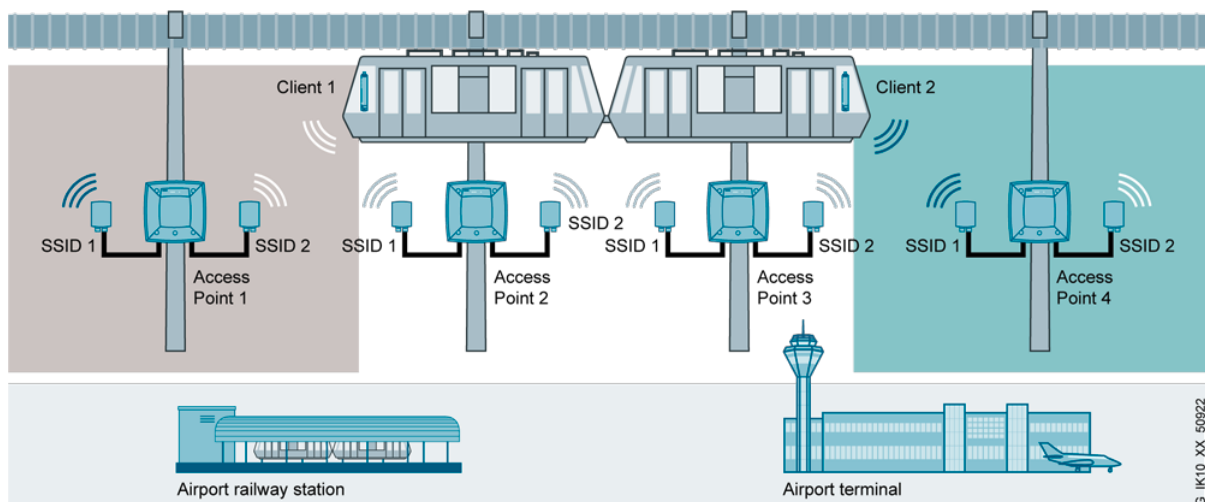
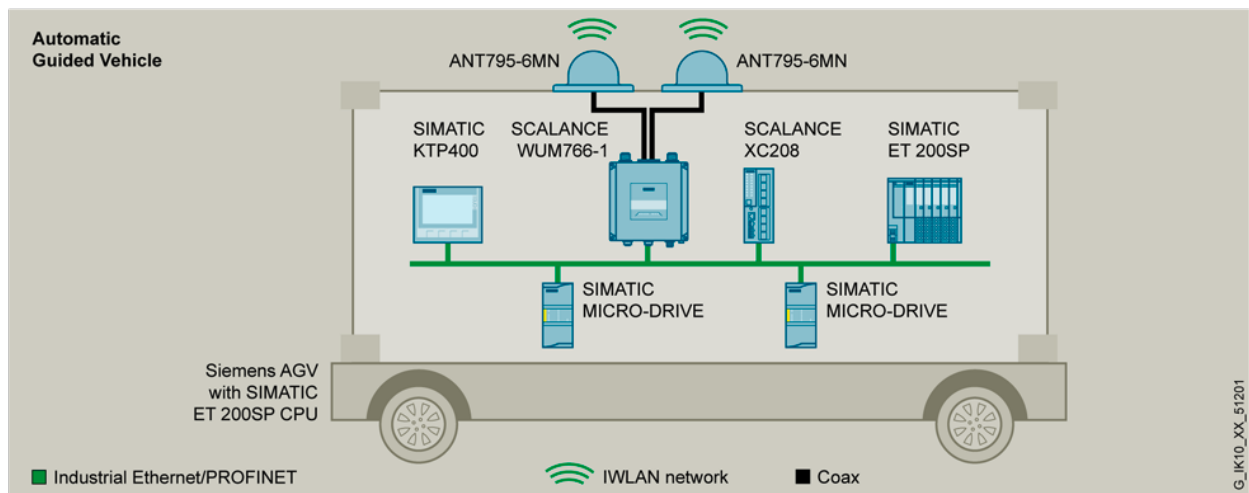
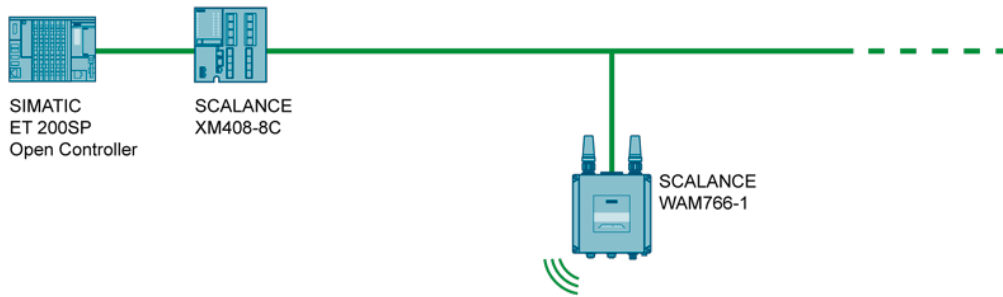

SCALANCE WAM & WUM 766

SIMATIC NET Haberleşme Sistemleri



SCALANCE W Kablosuz Haberleşme Ürünleri Anten Uyumluluk Tablosu

Type of antenna	Frequency range (GHz)	Antennas	SCALANCE W780/W740	SCALANCE W760/W720, W770/W730	SCALANCE W770/W730 IP65	SCALANCE W1780/W1740	SCALANCE WAM766-1/WUM766-1	SCALANCE WAM763-1/WUM763-1
directional	2.4	 ANT792-8DN	●			●	●	●
	5	 ANT793-8DP	●	●	●	●*	●	●
		 ANT793-8DJ	●	●	●	●*	●	●
		 ANT793-8DK	●	●	●	●*	●	●
		 ANT793-8DL	●	●	●	●*	●	●
RCoax	2.4	RCoax radiating cables 2.4 GHz	●	●	●	●	●	●
		 ANT792-4DN	●	●	●	●	●	●
	5	RCoax radiating cables 5 GHz	●	●	●	●	●	●
		 ANT793-4MN	●	●	●	●	●	●

G_IK10_XX_30317

*Antennas can only be used on one antenna connector per radio interface (R1A1 or R2A1) and the rest of the antenna connectors have to be fitted with a terminating resistor.

SIMATIC NET Scalance W Kablosuz Haberleşme Sistemleri

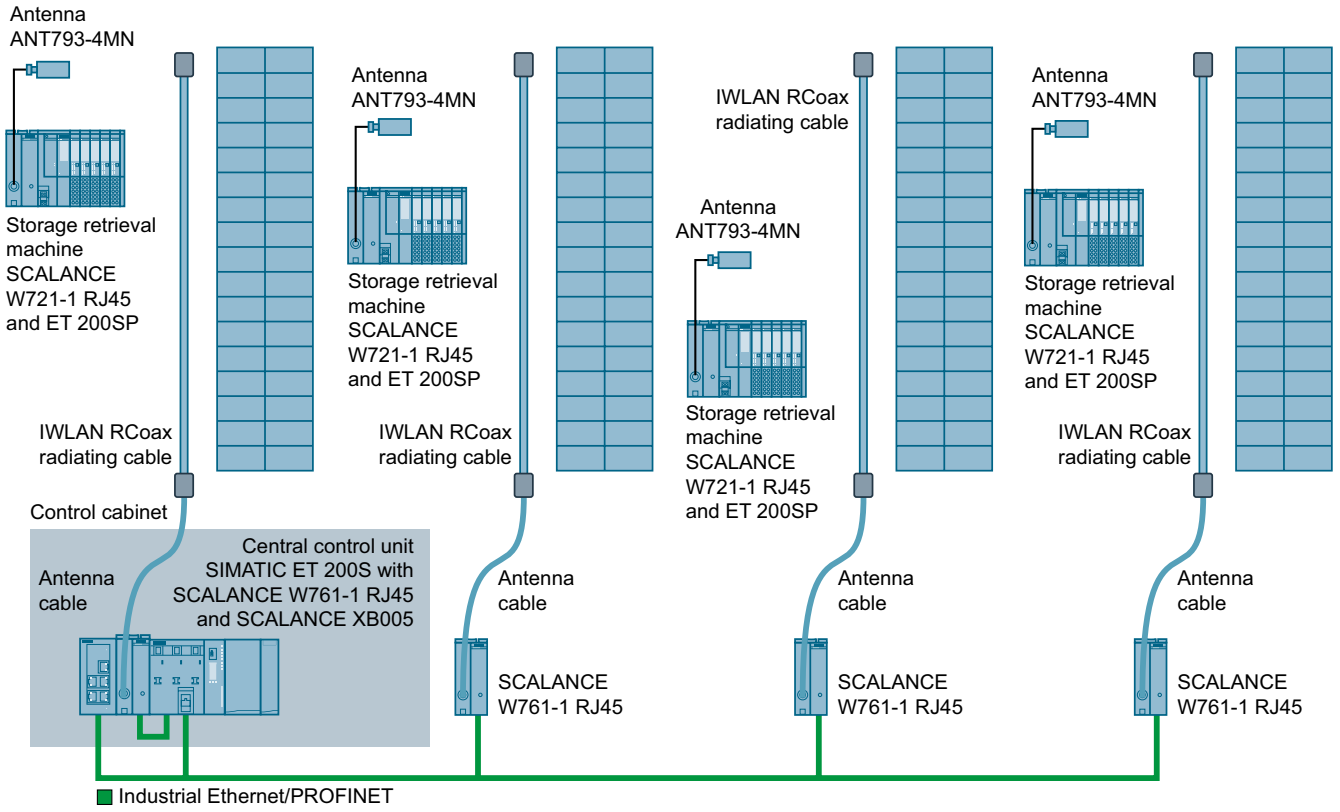



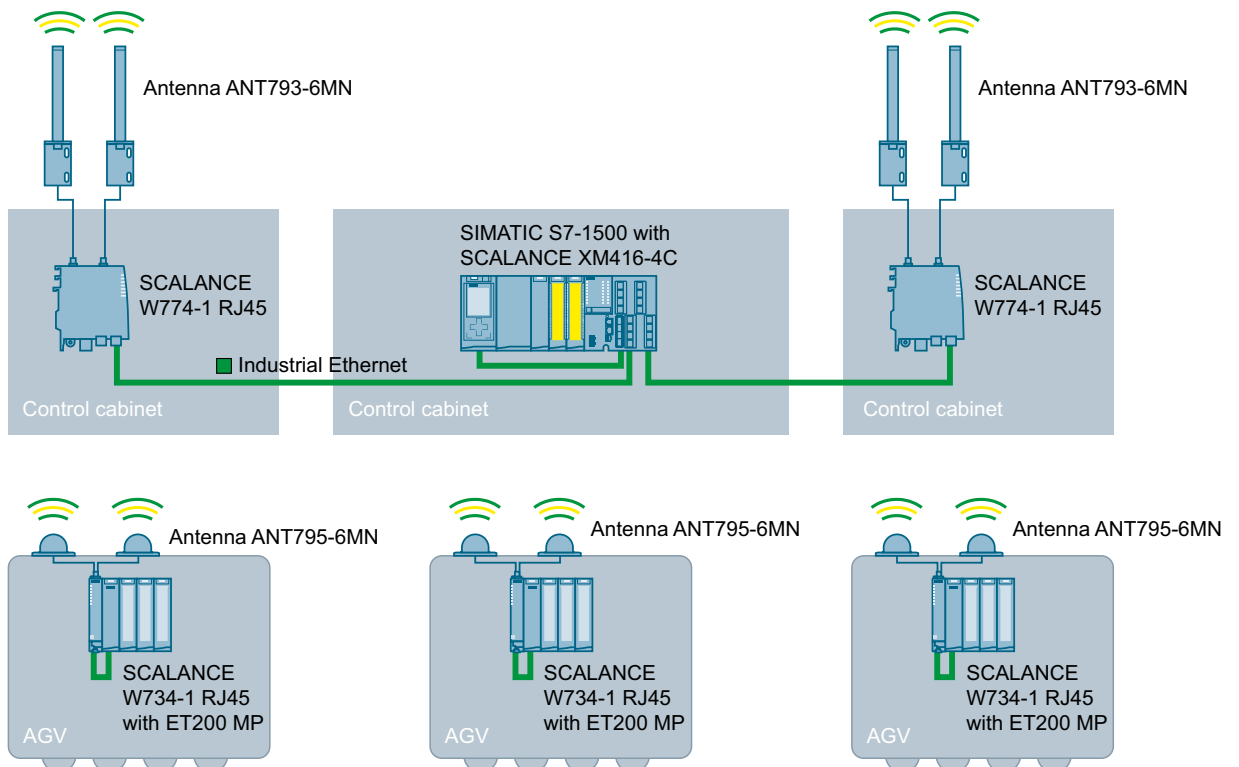





Rcoax kablosuz haberleşme sistemi örneği





Failsafe kablosuz haberleşme örneği

SIMATIC NET Haberleşme Sistemleri



	Malzeme Cinsi	Sipariş No	Birim Fiyatı Euro/Adet	
SCALANCE W: Kablosuz Haberleşme Anten Ürünleri				
	ANT795-6MP	1xN connect, 2.4 GHz, 5dBi, H:360, V:25, 5GHz: 7dBi, H:360, V:15	6GK5795-6MP00-0AA0	244.-
ANT795-6MN	ANT795-6MN	1xN connect, 2.4 GHz, 6dBi, H:360, 5GHz: 8dBi, H:150	6GK5795-6MN10-0AA6	232.-
	ANT792-8DN	1xN connect, 2.4 GHz, 14dBi, H:35, V:30	6GK5792-8DN00-0AA6	313.-
ANT795-6MP	ANT792-4DN	1xN connect, RCoax kablo hattı için anten 2,4 GHz	6GK5792-4DN00-0AA6	162.-
	ANT793-4MN	1xN connect, RCoax kablo hattı için anten 5 GHz	6GK5793-4MN00-0AA6	180.-
ANT792-8DN	ANT795-4MA	1xR-SMA connect, dahili anten, 2.4 GHz, 3dBi, H:360, 5GHz: 5dBi, H:360	6GK5795-4MA00-0AA3	38.-
	ANT795-4MC	1xN connect, dahili anten, 2.4 GHz, 3dBi, H:360, 5GHz: 5dBi, H:360	6GK5795-4MC00-0AA3	38.-
ANT795-4MD	ANT795-4MD	1xN connect, dahili anten 90° montaj , 2.4 GHz, 3dBi, H:360, 5GHz: 5dBi, H:360	6GK5795-4MD00-0AA3	38.-
	ANT795-6DC	1xN connect, 2.4 GHz, 9dBi, H:75, V:55, 5GHz: 9dBi, H:55, V:55	6GK5795-6DC00-0AA0	244.-
ANT793-8DP	ANT793-8DP	1xN connect, 5 GHz, 13.5dBi, H:40, V:35	6GK5793-8DP00-0AA0	296.-
	ANT793-6DG	2xN connect, 5 GHz, 9dBi, H:70, V:60	6GK5793-6DG00-0AA0	273.-
ANT793-6DG	ANT793-8DJ	2xN connect, 5 GHz, 18dBi, H:17, V:17	6GK5793-8DJ00-0AA0	423.-
	ANT793-8DK	2xN connect, 5 GHz, 23dBi, H:9, V:9	6GK5793-8DK00-0AA0	586.-
ANT793-8DK	ANT793-8DL	2xN connect, 5 GHz, 14dBi, H:30, V:30	6GK5793-8DL00-0AA0	522.-
	ANT795-6MT	3xQMA connect, 2.4 GHz, 5dBi, H:360, 5GHz: 7dBi, H:360	6GK5795-6MT00-0AA0	371.-
ANT793-8DQ	ANT795-4MX	1xN connect, dahili anten, 2.4 GHz, 2dBi, H:360, 5GHz: 2.5dBi, H:360	6GK5795-4MX00-0AA0	55.-
	ANT793-8DQ	1xN connect, 5.7-5.85 GHz, 15dBi, H:28	6GK5793-8DQ00-0AA0	545.-

H: Yatay açı, V: Dikey açı

Anten Kabloları

	ANT kablo	Anten Kablosu 1m, QMA / N male/female (3 adet)	6XV1875-5JH10	151.-
	ANT kablo	Anten Kablosu 0.3 m, N-Connect/R-SMA male/male	6XV1875-5CE30	42.-
	ANT kablo	Anten Kablosu 1m, N-Connect/R-SMA male/male	6XV1875-5CH10	45.-
ANT793-8DL	ANT kablo	Anten Kablosu 2m, N-Connect/R-SMA male/male	6XV1875-5CH20	48.-
	ANT kablo	Anten Kablosu 5m, N-Connect/R-SMA male/male	6XV1875-5CH50	60.-
	ANT kablo	Anten Kablosu 10m, N-Connect/R-SMA male/male	6XV1875-5CN10	80.-
	ANT kablo	Anten kablosu 1m, N-Connect/N-Connect male/male	6XV1875-5AH10	40.-
	ANT kablo	Anten kablosu 2m, N-Connect/N-Connect male/male	6XV1875-5AH20	48.-
	ANT kablo	Anten kablosu 5m, N-Connect/N-Connect male/male	6XV1875-5AH50	60.-
	ANT kablo	Anten kablosu 10m, N-Connect/N-Connect male/male	6XV1875-5AN10	80.-
ANT793-6DG	LP798-2N	SCALANCE W yıldırım koruma parçası N/N, F/F	6GK5798-2LP10-2AA6	261.-

RCoax Kablo ve Aksesuarları

	RCoax kablo	RCoax anten 2,4 GHz (min. 20 m max:200m)	6XV1875-2A	17.-
	RCoax kablo	RCoax anten 5 GHz (min. 20 m max:200m)	6XV1875-2D	20.-
	RCoax tool	RCoax kablo soyma aleti	6GK1901-1PH00	249.-
	RCoax coupler	RCoax N-Connect male/male coupler	6GK5798-0CP00-1AA0	15.-
	RCoax clip	RCoax anten kablo için tutturucu klips 10 adet	6GK5798-8MB00-0AC1	15.-
ANT795-4MX	RCoax clip	RCoax anten kablo için tutturucu klips 100 adet	6GK5798-8MB00-0AM1	133.-
	RCoax spacer	RCoax anten kablo için 85 mm tutturucu ayak 10 adet	6GK5798-8MD00-0AC1	60.-
	RCoax spacer	RCoax anten kablo için 85 mm tutturucu ayak 100 adet	6GK5798-8MD00-0AM1	539.-
	RCoax Con	IWLAN RCoax N-Connect Female N-Connector	6GK5798-0CN00-0AA0	58.-
	RCoax Term	IWLAN RCoax N-Connect Male sonlandırma	6GK5795-1TN00-1AA0	23.-
	Splitter	Antenler için Y bağlantı parçası, N-Connect female	6GK5798-0SN00-0EA0	331.-
	Zayıflatıcı	10dB, N-Connect male/female	6GK5798-0AP00-4CA0	80.-

* Anten cihaz uygunluğu için, Anten Cihaz seçim sayfasındaki tabloya bakınız.

SIMATIC Programlama Cihazları



SIMATIC FIELD PG M6

Malzeme Cinsi	Sipariş No	Birim Fiyatı Euro/Adet
SIMATIC Field PG M6		
i7-8850H (2,6 - 4,3 GHz'e kadar; 6 Çekirdek + Hyper-Threading; 9 MB smart cache); 15,6" Ekran, Full HD (1920 x 1080); WLAN 802.11ac & Bluetooth v5.0; DVD +/-RW; UHD Graphics 630; 1 x 32GB DDR4 SDRAM SO-DIMM; 512GB M.2 + 512GB SATA(2.5") SSD; Güç kablosuz; klavye: QWERTZ / QWERTY; Windows 10 Enterprise (Version 20H2) 64-Bit; STEP 7 Prof. Combo (V17 & 2021), WinCC Adv. Combo (V17 & flex. 2008 SP8), Safety Adv. Combo (V17 & distrib. V5.4 SP5), S7-PLCSIM Advanced V4.0; 2x Multiuser Engineering V17; Visualization Architect V17; Energy Suite V17 Engineering	6ES7718-1CB07-1AD2	14627,-
i7-8850H (2,6 - 4,3 GHz'e kadar; 6 Çekirdek + Hyper-Threading; 9 MB smart cache); 15,6" Ekran, Full HD (1920 x 1080); WLAN 802.11ac & Bluetooth v5.0; DVD +/-RW; UHD Graphics 630; 1 x 32GB DDR4 SDRAM SO-DIMM; 2 TB SSD SATA (2,5"); Güç kablosu AC : Europe; klavye: QWERTZ / QWERTY; Windows 10 Enterprise (1903) 64-Bit; STEP 7 Prof. Combo (V17 & 2021 SR1), WinCC Adv. Combo (V17 & flex. 2008 SP8), Safety Adv. Combo (V17 & distrib. V5.4 SP5)	6ES7718-1CC00-0AC2	12226,-
i7-8850H (2,6 - 4,3 GHz'e kadar; 6 Çekirdek + Hyper-Threading; 9 MB Smart Cache); 15,6"" Ekran, Full HD (1920 x 1080); WLAN 802.11ac & Bluetooth V5.0; DVD +/-RW; UHD Graphics 630; 1x 16GB DDR4 SDRAM SO-DIMM; 512 GB SSD SATA (2,5"); Güç kablosu AC : Europe; klavye: QWERTZ / QWERTY; Windows 10 Enterprise (1903) 64-Bit; STEP 7 Prof. V17, WinCC Adv. V17, Safety Adv. V17	6ES7718-1BB00-0AB2	9528,-
i5-8400H (2,5 - 4,2 GHz'e kadar; 4 Çekirdek + Hyper-Threading; 8 MB Smart Cache); 15,6"" Ekran, Full HD (1920 x 1080); WLAN 802.11ac & Bluetooth V5.0; DVD +/-RW; UHD Graphics 630; 1x 16GB DDR4 SDRAM SO-DIMM; 256 GB SSD SATA (2,5"); Güç kablosu AC : Europe; klavye: QWERTZ / QWERTY; İşletim systemsiz (FreeDOS); STEP 7 Prof. V17, WinCC Adv. V17, Safety Adv. V17	6ES7718-0BA00-0NB2	7945,-

SIMATIC Programlama Cihazları

Malzeme Cinsi	Sipariş No	Birim Fiyatı Euro/Adet
SIMATIC Field PG M6 Aksesuarlar		
Field PG sırt çantası (Field PG M6/M5/M4)	6ES7798-0DA02-0XA0	115,-
RAM 8GB DDR4 SDRAM SO-DIMM Field PG M6 için	6ES7648-3AK00-0PA0	475,-
RAM 16GB DDR4 SDRAM SO-DIMM Field PG M6 için	6ES7648-3AK10-0PA0	882,-
RAM 32GB DDR4 SDRAM SO-DIMM Field PG M6 için	6ES7648-3AK20-0PA0	882,-
Harddisk Kiti (512 GB SSD, Koruma çantası, Tornavidası - Field PG M6/M5 için)	6ES7791-2BA22-0AA0	759,-
Harddisk Kiti SSD (2 TB SSD, Koruma çantası, Tornavidası - Field PG M6/M5 için)	6ES7791-2BA25-0AA0	1696,-
SATA to USB 3.0 Adapter Field PG M6/M5/M4/M3 için	6ES7790-1AA01-0AA0	88,-
Li-ion batarya 8.25 Ah Field PG M6/M5/M4 için	6ES7798-0AA10-0XA0	257,-
Güç Kablosu AC Plug Europe Field PG M6/M5/M4/M2 için	6ES7900-5AA00-0XA0	16,-
Güç Kablosu AC Plug UK Field PG M6/M5/M4/M2 için	6ES7900-5AA00-0XA0	16,-
Güç Kablosu AC Plug CH Field PG M6/M5/M4/M2 için	6ES7900-5CA00-0XA0	16,-
Güç Kablosu AC Plug USA Field PG M6/M5/M4/M2 için	6ES7900-5DA00-0XA0	16,-
Güç Kablosu AC Plug Italy Field PG M6/M5/M4/M2 için	6ES7900-5EA00-0XA0	16,-
MPI-cable	6ES7901-0BF00-0AA0	44,-
S5 EPROM adapter	6ES7798-0CA00-0XA0	245,-
SIMATIC IPC Image & Partition Creator V3.6	6ES7648-6AA13-6YA0	146,-
SIMATIC IPC Remote Manager V1.3	6ES7648-6EA01-3YA0	208,-



SIMATIC FIELD PG M6

Ürün seçmek için TIA Selection Tool kullanmanız önerilir.

Programlama Cihazları

SIMATIC Field PG

- Sağlam, Yüksek performanslı SIMATIC Field PG bakım ve servis ve devreye alma için en ideal platformu sunar.
- Bir notebook ölçüleri ve bataryasız 3 kg ağırlığıyla bütün koşullar için idealdir.
- Önceden kurulu Mühendislik yazılımları, üzerine entegre edilmiş SIMATIC ve standart haberleşme birimleri ile hemen kullanıma hazırdır.

SIMATIC Endüstriyel Bilgisayarlar ve Monitörler



SIMATIC ITP1000



SIMATIC ITP1000 Dok İstasyonu

Malzeme Cinsi	Sipariş No	Birim Fiyatı Euro/Adet
SIMATIC Endüstriyel Tablet PC		
SIMATIC ITP1000	6AV7 8 8 0 - 0 A A 0 2 - 0 A A 2	4.189.-
10" Multitouch (1.280 x 800) 8 fonksiyon tuşlu, eklenti mevcut değil, 256 GB SSD, işletim sistemsiz, Core i5-6442EQ, 4 GB 110/230V güç kaynağı, avrupa tipi kablo, Software mevcut değil, Yüksek kapasiteli akü (5900mAh)		
Ekran Tipi		
10" Multitouch (1280 x 800) 8 fonksiyon tuşlu	X 0	3.567.-
10" Multitouch (1920 x 1200) 8 fonksiyon tuşlu	2	3.664.-
Eklentiler		
Eklenti mevcut değil	X A	0.-
Arkayüzde 5 megapiksel kamera	B	166.-
RFID okuyucu	C	415.-
Barkod Görüntüleyici (1D / 2D)	D	691.-
Kamera ve RFID	E	581.-
Barkod Görüntüleyici ve Kamera	F	857.-
RFID ve Barkod Görüntüleyici	G	1.106.-
Kamera, RFID ve Barkod Görüntüleyici	H	1.272.-
Hazıf Alanı		
256 GB SSD	X A	0.-
512 GB SSD	B	346.-
İşletim Sistemi		
İşletim sistemsiz	X 0	0.-
Windows7 Ultimate SP1, 64Bit, MUI (de, en, es, fr, it)	1	239.-
Windows 10 Enterprise 2016 LTSB (64Bit)	2	425.-
Windows 10 IoT Enterprise 2019 LTSC, 64Bit, MUI (Ger, En, Es, Fr, It)	3	239.-
İşlemci		
Intel Celeron G3902E (2M Cache, 1.60 GHz)	1	0.-
Intel Core i5-6442EQ (6M Cache, 2.70 GHz'a kadar)	X 2	622.-
Ram		
4 GB	X 0	0.-
8 GB	1	194.-
16 GB	2	553.-
Güç Kablosu		
110/230V güç kaynağı, avrupa tipi kablo	X A	0.-
Yazılım		
Software yok	X A	0.-
Akü		
Yüksek kapasiteli akü (5900mAh)	X 2	0.-
Aksesuarlar		
Bağlantı İstasyonu	6AV7676-1AB00-0AA0	504.-
Taşıma çantası temeli, taşıma askısı ve entegre ayaklı, genişletilebilir	6AV6881-0AW11-3AA0	108.-
Aksesuar çantası küçük, ITP taşıma çantası temeli için uzatma	6AV6881-0AW12-3AA0	24.-
Aksesuar çantası ortami, ITP taşıma çantası temeli için uzatma	6AV6881-0AW13-3AA0	30.-
Tablet Kılıfı, Dizüstü Bilgisayarlar ve Tabletler için evrensel çanta	6AV6881-0AW11-2AA0	36.-
Aksesuarlar 10 "ekran koruyucu, 5'li paket	6AV6881-0AJ21-0AA0	132.-
Aksesuar: ITP1000 için pil takımı (6 ay garanti)	6AV7676-3AA20-0AA0	179.-
ITP1000 / Field PG M5 için Güç Fişi UK	6ES7900-5BA00-0XA0	14.-
ITP1000 / Field PG M5 için İsviçre Elektrik Fişi	6ES7900-5CA00-0XA0	14.-
ITP1000 / Field PG M6 için Elektrik Fişi İtalya	6ES7900-5EA00-0XA0	14.-

Endüstriyel PC seçimi için aşağıdaki linkteki IPC konfigüratörün kullanımını öneririz.
<http://mall.industry.siemens.com/mall/en/tr/Catalog/Configurators>

SIMATIC Endüstriyel Bilgisayarlar ve Monitörler

Malzeme Cinsi	Sipariş No	Birim Fiyatı Euro/Adet
SIMATIC IPC377G		
SIMATIC IPC377G	6AV7 231 - 0 CC 2 1 - 0 AA 0	1.403.-
12" Touch(1280 x800)		
Intel Atomx6413E Processor (up to 3.0 GHz)/w/o Audio		
4GB RAM, 4USB+2CO, OS mevcut değil		
Sürücü mevcut değil, Reserve		
Ekran		
12" Touch(1280 x800)	X C	0.-
15" Touch(1366 x768)	D	227.-
19" Touch(1366 x768)	E	453.-
22" Touch(1920 x1080)	F	680.-
İşlemci		
Intel Atomx6413E Processor (up to 3.0 GHz)/w/o Audio	X C	0.-
Intel Atomx6413E Processor (up to 3.0 GHz)/TPM/w/o Audio	D	59.-
RAM		
4 GB RAM	X 2	0.-
8 GB RAM	3	147.-
16 GB RAM	4	407.-
Donanım		
4USB+2COM	X 1	0.-
4USB+4COM pin başlığı ile	2	41.-
İşletim sistemi		
İşletim systemsiz	X 0	0.-
Windows 10 Enterprise LTSC 2019, 64Bit, MUI (De, En, Fr, It, Sp)	2	159.-
Sürücü		
Sürücüsüz	X A	0.-
500 GB HDD	B	236.-
256 GB SSD	C	412.-

Stoktan tercih edilebilecek konfigürasyonlar:

12" Touch (1280x800) İşlemci: Intel Atomx6413E Processor (up to 3.0 GHz)/w/o Audio Sürücü (SATA): without mass storage Ana Hafıza: 4 GB DRAM (1x 4 GB); İşletim Systemsiz;	6AV7231-0CC21-0AA0	1.403.-
12" Touch (1280x800) İşlemci: Intel Atomx6413E Processor (up to 3.0 GHz)/w/o Audio Sürücü (SATA): 256G SSD Ana Hafıza: 4 GB DRAM (1x 4 GB); Windows 10 Enterprise LTSC 2019, 64Bit, MUI (De, En, Fr, It, Sp)"	6AV7231-0CC21-2BA0	1.798.-
"15" Touch (1366x768) İşlemci: Intel Atomx6413E Processor (up to 3.0 GHz)/w/o Audio Sürücü (SATA):without mass storage Ana Hafıza: 4 GB DRAM (1x 4 GB); İşletim Systemsiz;	6AV7231-0DC21-0AA0	1.630.-
"15" Touch (1366x768) İşlemci: Intel Atomx6413E Processor (up to 3.0 GHz)/w/o Audio Sürücü (SATA):256G SSD Ana Hafıza: 4 GB DRAM (1x 4 GB); Windows 10 Enterprise LTSC 2019, 64Bit, MUI (De, En, Fr, It, Sp)"	6AV7231-0DC21-2BA0	2.024.-
"19" Touch (1366x768) İşlemci: Intel Atomx6413E Processor (up to 3.0 GHz)/w/o Audio Sürücü (SATA):256G SSD Ana Hafıza: 4 GB DRAM (1x 4 GB); Windows 10 Enterprise LTSC 2019, 64Bit, MUI (De, En, Fr, It, Sp)"	6AV7231-0EC21-2BA0	2.251.-



* Siemens Almanya stoklarında tutulmaktadır.

Endüstriyel PC seçimi için aşağıdaki linkteki IPC konfigüratörün kullanımını öneririz.
<http://mall.industry.siemens.com/mall/en/tr/Catalog/Configurators>

SIMATIC Endüstriyel Bilgisayarlar ve Monitörler



SIMATIC IPC277G

Malzeme Cinsi	Sipariş No	Birim Fiyatı Euro/Adet
SIMATIC IPC277G (Nanopanel PC)		
SIMATIC IPC 277G, Nanopanel PC	6AV7 8 86 - 0 A A 1 1 - 1 A A 0	1.785.-
7" Multitouch (800 x 480)		
Atom X6211E (2-Core)		
4 GB RAM		
COM Mevcut değil, Sürücü mevcut değil		
Donanım eklentisi mevcut değil		
OS mevcut değil		
Ekran		
7" Multitouch (800 x 480)	X A	0.-
10" Multitouch (1280 x 800)	B	277.-
12" Multitouch (1280 x 800)	C	553.-
15" Multitouch (1920 x 1080)	D	830.-
19" Multitouch (1920 x 1080)	E	1.107.-
22" Multitouch (1920 x 1080)	F	1.383.-
24" Multitouch (1920 x 1080)	G	1.660.-
İşlemci / TPM		
Atom X6211E (2-Core)	X A	0
Atom X6413E (4-Core)	B	138.-
Atom X6414RE (4-Core)	C	208.-
Atom X6211E (2-Core) / TPM	D	69.-
Atom X6413E (4-Core) / TPM	E	208.-
Atom X6414RE (4-Core) / TPM	F	277.-
RAM		
4 GB RAM	X 1	0.-
8 GB RAM	2	173.-
16 GB RAM	3	477.-
Donanım		
COM Mevcut değil	X 1	0.-
1x COM	2	55.-
2x COM	3	111.-
Sürücü		
Sürücüsüz, CFast-Slot'lu	X 1	0.-
256 GB Eco SSD	2	277.-
Donanım Eklentisi		
Donanım eklentisi mevcut değil	X A	0.-
İşletim Sistemi		
İşletim Sistemlessiz	X A	0.-
Windows 10 IoT Enterprise 2019 LTSC, 64Bit, MUI (Ger, En, Es, Fr, It)	B	194.-



IPC277G Panel PC ve IPC277G Box PC

Endüstriyel PC seçimi için aşağıdaki linkteki IPC konfigüratörün kullanımını öneririz.
<http://mall.industry.siemens.com/mall/en/tr/Catalog/Configurators>

SIMATIC Endüstriyel Bilgisayarlar ve Monitörler



IPC477E Panel PC ve IPC427E Box PC

Malzeme Cinsi	Sipariş No	Birim Fiyatı Euro/Adet
SIMATIC HMI IPC 477E, Panel PC		
SIMATIC HMI IPC 477E, Panel PC	6AV7 241 - 1 BA 00 - 0 AA 0	3.035.-
Standart Cihaz		
Celeron G3902E; 3x Gigabit Ethernet (IE/PN)		
15" Touch (1280 x 800) ön tarafta USB mevcut 4GB		
RS232/485 hariç, PCIe hariç, işletim systemsiz		
Harici ve dahili sürücü yok, SIMATIC yazılım hariç 24V DC endüstriyel güç kaynağı		
Cihaz Tipi		
Standart cihaz	X 1	0.-
İşlemci ve haberleşme (fieldbus arabirimi)		
Celeron G3902E; 3x Gigabit Ethernet (IE/PN)	X 1	69.-
Core i3-6102E; 3x Gigabit Ethernet (IE/PN)	3	540.-
Core i5-6442EQ; 3x Gigabit Ethernet (IE/PN);	5	760.-
XEON E3-1505L; 3x Gigabit Ethernet (IE/PN)	7	1.244.-
Ön Panel		
15" Singletouch (1280 x 800) with Front-USB	X B	266.-
19" Singletouch (1366 x 768) with Front-USB	D	532.-
22" Singletouch (1920 x 1080) with Front-USB	E	1.063.-
19" Multitouch (1920 x 1080; with WES7-E only ST-mode)	G	798.-
15" Multitouch (1366 x 768; with WES7-E only ST-mode)	J	399.-
19" Multitouch (1366 x 768; with WES7-E only ST-mode)	K	798.-
22" Multitouch (1920 x 1080; with WES7-E only ST-mode)	L	1.329.-
24" Multitouch (1920 x 1080; with WES7-E only ST-mode)	R	1.462.-
24" Multitouch (1920 x 1080) Neutral Panel (with WES7-E only ST-mode)	S	1.595.-
15" Multitouch (1366 x 768) Neutral Panel (with WES7-E only ST-mode)	W	532.-
19" Multitouch (1366 x 768) Neutral Panel (with WES7-E only ST-mode)	X	931.-
22" Multitouch (1920 x 1080) Neutral Panel (with WES7-E only ST-mode)	Y	1.462.-
Ram/NVRAM		
4GB	X A	110.-
8GB	B	304.-
16GB	C	747.-
8GB ECC	D	540.-
16GB ECC	E	1.188.-
4GB NVRAM	F	179.-
8GB NVRAM	G	374.-
16GB NVRAM	H	816.-
8GB ECC ve NVRAM	J	609.-
16GB ECC ve NVRAM	K	1.258.-
Genişleme		
RS232/485 hariç, PCIe hariç	X 0	0.-
RS232/485 hariç ,1x PCIe	1	138.-
2xRS232/485, PCIe hariç	3	104.-
2x RS232/485 ,1x PCIe	4	242.-
RS232/485 hariç, ATEX/IECEX özelliiksiz PCIe hariç	5	0.-
RS232/485 hariç ,1x ATEX/IECEX özellikli PCIe	6	138.-
2xRS232/485, ATEX/IECEX özelliiksiz PCIe hariç	7	104.-
2x RS232/485 ,1x ATEX/IECEX özellikli PCIe	8	242.-
İşletim Sistemi		
İşletim systemsiz	X 0	0.-
Windows Embedded Standard 7 E SP1, english, 32Bit	1	199.-
Windows Embedded Standard 7 E SP1, english, 64Bit	2	199.-
Windows Embedded Standard 7 P SP1, MUI, 64Bit, Multitouch	3	386.-
Windows7 Ultimate SP1, 64Bit, MUI (de, en, es, fr, it)	4	425.-
Windows 10 IoT Enterprise 2019 LTSC (64Bit) sadece Celeron, i3 ve i5 işlemci	5	239.-
Windows 10 IoT Enterprise 2019 LTSC (64Bit) sadece Xeon işlemci için	6	359.-
Windows 10 Enterprise 2016 LTSB (64Bit) sadece Celeron, i3 ve i5 işlemci	7	239.-
Windows 10 Enterprise 2016 LTSB (64Bit) sadece Xeon işlemci için	8	359.-

Endüstriyel PC seçimi için aşağıdaki linkteki IPC konfigüratörün kullanımını öneririz.

<http://mall.industry.siemens.com/mall/en/tr/Catalog/Configurators>

SIMATIC Endüstriyel Bilgisayarlar ve Monitörler

Malzeme Cinsi	Sipariş No	Birim Fiyatı Euro/Adet	
SIMATIC HMI IPC 477E, Panel PC			
SIMATIC HMI IPC 477E, Panel PC	6AV7 241 - 1BA00 - 0AA0	3.035.-	
Değiştirilebilir Sürücü (Erişilebilir)			
Harici sürücü hariç	X	0	0.-
CFAST 2GB, işletim sistemsiz		1	110.-
CFAST 4GB, (dahili sürücü seçilmemişse işletim sistemi yazılım ile)		2	179.-
CFAST 8GB, (dahili sürücü seçilmemişse işletim sistemi yazılım ile)		3	332.-
CFAST 16GB (dahili sürücü seçilmemişse işletim sistemi yazılım ile)		4	540.-
CFAST 128GB (dahili sürücü seçilmemişse işletim sistemi yazılım ile)		5	678.-
Dahili Sürücü, Erişim Mevcut Değil			
İşletim sistemi mevcut değil	X	A	0.-
256 GB Eco SSD		D	276.-
240 GB SSD		F	540.-
480 GB SSD		G	1.024.-
HDD 320GB		J	276.-
Software konf. cihaza yüklenmiş (Bundles)			
SIMATIC Yazılım mevcut değil	X	A	0.-
Güç Kaynağı			
24V DC Endüstriyel güç kaynağı	X	0	0.-
110/230 V AC Endüstriyel güç kaynağı, güç kablosuz		1	41.-
110/230 V AC Endüstriyel güç kaynağı, güç kablosu tip Avrupa		2	41.-
110/230 V AC Endüstriyel güç kaynağı, TPM, güç kablosuz		6	110.-
110/230 V AC Endüstriyel güç kaynağı, TPM, güç kablosu tip Avrupa		7	110.-
24V DC Endüstriyel güç kaynağı ve TPM (Çin ve Rusya için uygun değil)		8	69.-

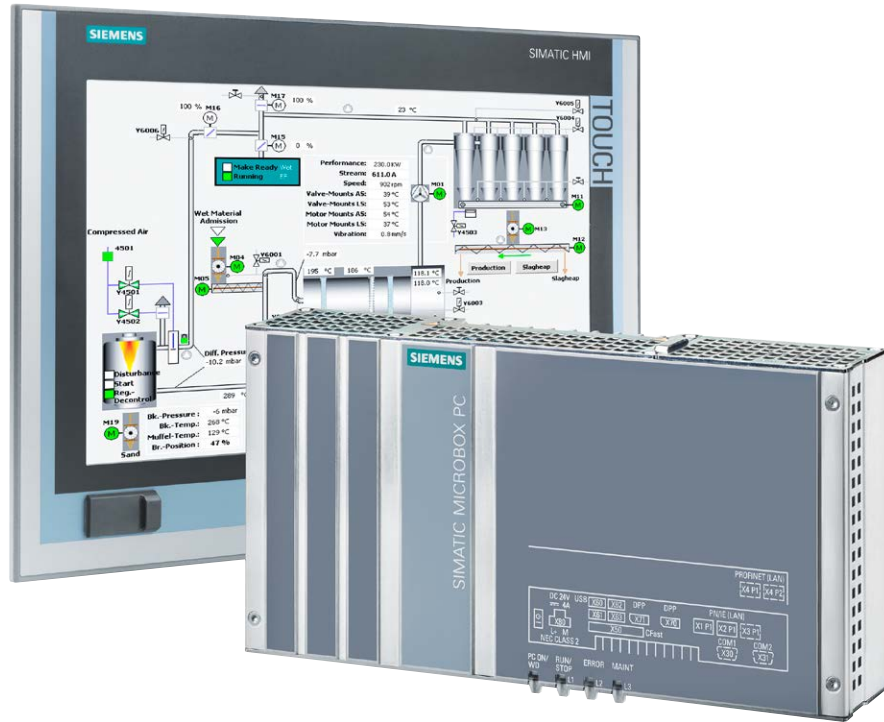

IPC477E Panel PC ve
IPC427E Box PC

Endüstriyel PC seçimi için aşağıdaki linkteki IPC konfigüratörün kullanımını öneririz.
<http://mall.industry.siemens.com/mall/en/tr/Catalog/Configurators>

SIMATIC Endüstriyel Bilgisayarlar ve Monitörler

Malzeme Cinsi	Sipariş No	Birim Fiyatı Euro/Adet	
SIMATIC IPC477E PRO (Panel PC)			
SIMATIC IPC477E PRO (Panel PC)	6AV7 251 - 1BA00 - 0AA0	3.634.-	
<p>Tamamen IP65 korumalı cihaz Celeron G3902E; 3x Gigabit Ethernet (IE/PN) 15" Multi-Touch (1366 x 768) destek kolu (genişletilebilir değil, yukarıda flanş) 4GB RS232/485 mevcut değil , PCIe mevcut değil İşletim sistemlessiz Harici hafıza alanı mevcut değil dahili hafıza alanı mevcut değil SIMATIC software mevcut değil 24V DC endüstriyel güç kaynağı</p>			
İşlemci			
Celeron G3902E; 3x Gigabit Ethernet (IE/PN)	X	1	69.-
Core i3-6102E; 3x Gigabit Ethernet (IE/PN)		3	540.-
Core i5-6442EQ; 3x Gigabit Ethernet (IE/PN)		5	761.-
XEON E3-1505L; 3x Gigabit Ethernet (IE/PN)		7	1.245.-
Ön Panel*			
15" Multi-Touch (1366 x 768) destek kolu (genişletilebilir değil, yukarıda flanş)	X	B	864.-
15" Multi-Touch (1366 x 768) kaide montajı (genişletilebilir, alt flanş)		C	864.-
15" Multi-Touch (1366 x 768) destek kolu (genişletilebilir, yuvarlak boru)		D	864.-
19" Multi-Touch (1366 x 768) destek kolu (genişletilebilir değil, yukarıda flanş)		E	1.330.-
19" Multi-Touch (1366 x 768) kaide montajı (genişletilebilir, alt flanş)		F	1.330.-
19" Multi-Touch (1366 x 768) destek kolu (genişletilebilir, yuvarlak boru)		G	1.330.-
22" Multi-Touch (1920 x 1080) destek kolu (genişletilebilir değil, yukarıda flanş)		H	1.928.-
22" Multi-Touch (1920 x 1080) kaide montajı (genişletilebilir, alt flanş)		J	1.928.-
22" Multi-Touch (1920 x 1080) destek kolu (genişletilebilir, yuvarlak boru)		K	1.928.-
15" Multi-Touch Neutral (1366 x 768) destek kolu (genişletilebilir değil, yukarıda flanş)		L	997.-
15" Multi-Touch Neutral (1366 x 768) kaide montajı (genişletilebilir, alt flanş)		M	997.-
15" Multi-Touch Neutral (1366 x 768) destek kolu (genişletilebilir, yuvarlak boru)		N	997.-
19" Multi-Touch Neutral (1366 x 768) destek kolu (genişletilebilir değil, yukarıda flanş)		P	1.463.-
19" Multi-Touch Neutral (1366 x 768) kaide montajı (genişletilebilir, alt flanş)		Q	1.463.-
19" Multi-Touch Neutral (1366 x 768) destek kolu (genişletilebilir, yuvarlak boru)		R	1.463.-
22" Multi-Touch Neutral (1920 x 1080) destek kolu (genişletilebilir değil, yukarıda flanş)		S	2.061.-
22" Multi-Touch (1920 x 1080) kaide montajı (genişletilebilir, alt flanş)		T	2.061.-
22" Multi-Touch Neutral (1920 x 1080) destek kolu (genişletilebilir, yuvarlak boru)		U	2.061.-
19" Multi-Touch Neutral (1366 x 768) kaide montajı (genişletilebilir, alt flanş)		V	1.330.-
19" Multi-Touch Neutral (1366 x 768) destek kolu (genişletilebilir, yuvarlak boru)		W	1.330.-
22" Multi-Touch Neutral (1920 x 1080) destek kolu (genişletilebilir değil, yukarıda flanş)		X	2.194.-
22" Multi-Touch (1920 x 1080) kaide montajı (genişletilebilir, alt flanş)		Y	2.194.-
RAM/NVRAM/ECC			
4GB	X	A	110.-
8GB		B	304.-
16GB		C	747.-
8GB ECC'li		D	540.-
16GB ECC'li		E	1.189.-
4GB ve NVRAM		F	180.-
8GB ve NVRAM		G	374.-
16GB ve NVRAM		H	816.-
8GB ECC'li ve NVRAM		J	609.-
16GB ECC'li ve NVRAM		K	1.258.-
Genişleme/Arayüz			
RS232/485 mevcut değil, PCIe mevcut değil	X	0	0.-
iki RS232/RS485, PCIe mevcut değil		3	104.-
RS232 mevcut değil, PCIe ATEX/IECEX Cat 3G Zone 2 / cULus Class I Div. 2 ile mevcut değil		5	0.-
iki RS232, PCIe ATEX/IECEX Cat 3G Zone 2 / cULus Class I Div. 2 ile mevcut değil		6	104.-

* PRO cihazların aksesuarları için 106. sayfaya bakınız.

Endüstriyel PC seçimi için aşağıdaki linkteki IPC konfigüratörün kullanımını öneririz.

<http://mall.industry.siemens.com/mall/en/tr/Catalog/Configurators>

SIMATIC Endüstriyel Bilgisayarlar ve Monitörler

Malzeme Cinsi	Sipariş No	Birim Fiyatı Euro/Adet
SIMATIC HMI IPC 477E PRO		
SIMATIC IPC477E PRO (Panel PC)	6AV7 251 - 1BA00 - 0AA0	3.634.-
İşletim Sistemi		
İşletim sistemsiz	X 0	0.-
Windows Embedded Standard 7 E SP1, english, 32Bit	1	199.-
Windows Embedded Standard 7 E SP1, english, 64Bit	2	199.-
Windows Embedded Standard 7 P SP1, MUI, 64Bit, Multitouch	3	386.-
Windows7 Ultimate SP1, 64Bit, MUI (de, en, es, fr, it)	4	425.-
Windows 10 IoT Enterprise 2019 LTSC (64Bit) sadece Celeron, i3 ve i5 işlemci	5	239.-
Windows 10 IoT Enterprise 2019 LTSC (64Bit) sadece Xeon işlemci için	6	359.-
Windows 10 Enterprise 2016 LTSB (64Bit) sadece Celeron, i3 ve i5 işlemci	7	239.-
Windows 10 Enterprise 2016 LTSB (64Bit) sadece Xeon işlemci için	8	359.-
Harici hafıza alanı		
Harici hafıza alanı mevcut değil	X 0	0.-
CFAST 2GB, işletim sistemi mevcut değil	1	110.-
CFAST 4GB, işletim sistemi mevcut değil	2	180.-
CFAST 8GB (Eğer dahili hafıza alanı veya HDD yoksa, işletim sistemi/SW opsiyonuyla)	3	332.-
CFAST 16GB (Eğer dahili hafıza alanı veya HDD yoksa, işletim sistemi/SW opsiyonuyla)	4	540.-
CFAST 128GB (Eğer dahili hafıza alanı veya HDD yoksa, işletim sistemi/SW opsiyonuyla)	5	678.-
Dahili hafıza alanı		
Dahili hafıza mevcut değil	X A	0.-
256 GB Eco Solid-State Drive SATA	D	277.-
240 GB Solid-State Drive SATA	F	540.-
480 GB Solid-State Drive SATA	G	1.024.-
Kurulu SIMATIC software (Bundles)		
SIMATIC software mevcut değil	X A	0.-
Güç kaynağı		
24V DC Endüstriyel güç kaynağı	X 0	0.-
24V DC Endüstriyel güç kaynağı ve TPM (çin için uygun değil)	8	69.-



IPC477E Pro

Endüstriyel PC seçimi için aşağıdaki linkteki IPC konfigüratörün kullanımını öneririz.
<http://mall.industry.siemens.com/mall/en/tr/Catalog/Configurators>

SIMATIC Endüstriyel Bilgisayarlar ve Monitörler



SIMATIC IPC677E

Malzeme Cinsi	Sipariş No	Birim Fiyatı Euro/Adet
SIMATIC HMI IPC 677E, Panel PC		
SIMATIC HMI IPC 677E, Panel PC	6AV7 261 - 0 A A 0 0 - 8 A A 0	4.142.-
<p>19 "Çoklu Dokunma (1920 x 1080) Celeron G4900 (2C / 2T, 3.1GHz, 2MB Önbellek; VT-d); HDD 2,5 "SATA 320 GB dahili; 4 GB DDR4-2666 (1x4); DC 24V endüstriyel güç kaynağı; İşletim sistemi mevcut değil; Genişleme mevcut değil (SW); Uzatma olmadan (HW); 2x PCI; UHD Graphics on board; 2x DP; 1x DVI-D; 3x Gigabit Ethernet (IE/PN) RJ45; 6x USB 3.1 Gen.2; 1x serial (COM1); RAID-Controller on board; Watchdog; Temperature/Fan monitoring;</p>		
Ekran		
19 "Çoklu Dokunma (1920 x 1080)	X 0	0.-
22 "Çoklu Dokunma (1920 x 1080)	1	532.-
24 "Çoklu Dokunma (1920 x 1080)	2	665.-
İşlemci		
Celeron G4900 (2C / 2T, 3.1GHz, 2MB Önbellek; VT-d);	X A	0.-
Celeron G4900 (2C / 2T, 3.1GHz, 2MB Önbellek; VT-d); NVRAM'ı;	B	69.-
Core i3-8100 (4C / 4T, 3.6GHz, 6MB Önbellek, VT-d);	C	374.-
Core i3-8100 (4C / 4T, 3.6GHz, 6MB Önbellek, VT-d); NVRAM'ı;	D	443.-
Core i7-8700 (6C / 12T, 3.2 (4.6) GHz, 12MB Önbellek, VT-d, AMT);	G	955.-
Core i7-8700 (6C / 12T, 3.2 (4.6) GHz, 12MB Önbellek, VT-d, AMT); NVRAM'ı;	H	1.024.-
Sürücü		
HDD 2,5 "SATA 320 GB dahili;	X A	0.-
SSD 2.5 "SATA 480 GB dahili;	C	540.-
SSD 2,5 "SATA 960 GB dahili;	D	1.093.-
RAID1 2x SSD 2,5 inç SATA 480 GB dahili;	E	1.355.-
Çıkarılabilir sürücü bölmesinde RAID1 2x SSD 2.5 "SATA 480 GB;	G	1.494.-
Çıkarılabilir sürücü bölmesinde RAID1 2x SSD 2.5 "SATA 960 GB;	H	2.600.-
M.2 SSD NVMe 512 GB;	J	581.-
M.2 SSD NVMe 512 GB; HDD 2,5 "SATA 320 GB dahili;	K	858.-
M.2 SSD NVMe 512 GB; SSD 2,5 "SATA 480 GB dahili;	L	1.397.-
M.2 SSD NVMe 512 GB; SSD 2,5 "SATA 960 GB dahili;	M	1.950.-
M.2 SSD NVMe 512 GB; Çıkarılabilir sürücü bölmesinde RAID1 2x SSD 2.5 "SATA 480 GB;	Q	2.351.-
M.2 SSD NVMe 512 GB; 2 çıkarılabilir sürücü yuvası w.o. medya;	S	720.-
Sürücü mevcut değil (dahili: 2x2.5 "montaj seçenekleri; kablolar dahil);	Y	-64.-
Ana hafıza		
4 GB DDR4-2666 (1x4);	X 0	0.-
8 GB DDR4-2666 (2x4);	1	173.-
16 GB DDR4-2666 (2x8);	2	477.-
32 TR DDR4-2666 (2x16);	3	1.128.-
64 GB DDR4-2666 (4x16);	4	2.427.-
Ülkeye özgü tip / güç kaynağı		
DC 24V endüstriyel güç kaynağı;	X 0	0.-
AC 110 / 230V Namur'lu Endüstriyel PS; güç kablosu mevcut değil;	1	-7.-
AC 110 / 230V Namur'lu Endüstriyel PS; güç kablosu Avrupa;	2	0.-
AC 110 / 230V Namur'lu Endüstriyel PS; güç kablosu ABD;	3	0.-
AC 110 / 230V Namur'lu Endüstriyel PS; güç kablosu Çin;	4	0.-

Endüstriyel PC seçimi için aşağıdaki linkteki IPC konfigüratörün kullanımını öneririz.
<http://mall.industry.siemens.com/mall/en/tr/Catalog/Configurators>

SIMATIC Endüstriyel Bilgisayarlar ve Monitörler

Malzeme Cinsi	Sipariş No	Birim Fiyatı Euro/Adet
SIMATIC HMI IPC 677E, Panel PC		
SIMATIC HMI IPC 677E, Panel PC	6AV7 261 - 0 A A 0 0 - 8 A A 0	4.142.-
İşletim sistemi		
Windows 10 Enterprise 2019 LTSC (64Bit) sadece Celeron, i3 ve i5 işlemci	0	239.-
Windows 10 IoT Enterprise 2019 LTSC (64Bit) sadece Xeon işlemci için	1	359.-
Celeron ve i3 için Windows 10 Enterprise 2016 LTSB, 64Bit, MUI (En, Ger, Fr, It, Sp); X	2	239.-
Core i7 için Windows 10 Enterprise 2016 LTSB, 64Bit, MUI (En, Ger, Fr, It, Sp);	3	359.-
İşletim sistemi mevcut değil;	8	0.-
Genişleme (SW)		
Genişleme mevcut değil (SW); X	A	0.-
SIMATIC IPC DiagMonitor eklendi;	B	160.-
SIMATIC IPC Görüntü & Bölme Oluşturan eklendi;	C	120.-
SIMATIC IPC DiagMonitor, Görüntü ve Bölüm Oluşturucu eklendi;	D	279.-
TPM Modülü (Çin için uygundeğil);	X	69.-
Eklenti (HW)		
Uzatma olmadan (HW); X	A	0.-
2x USB 2.0 (1 yuva dolu);	B	82.-
CMOS Pilsiz Cihaz (CR2450N);	C	12.-
Eklenti (HW)		
2x PCI; X	0	0.-
1x PCIe (x16), 1 x PCI;	1	0.-
2x PCIe (x16, x 4);	2	0.-



IPC 677E

Endüstriyel PC seçimi için aşağıdaki linkteki IPC konfigüratörün kullanımını öneririz.
<http://mall.industry.siemens.com/mall/en/tr/Catalog/Configurators>

SIMATIC Endüstriyel Bilgisayarlar ve Monitörler

Malzeme Cinsi	Sipariş No	Birim Fiyatı Euro/Adet	
SIMATIC IPC347G (Rack IPC)			
SIMATIC IPC347G (Rack IPC)	6AG4 012 - 2 A A 1 0 - 0 A X 0	1.444.-	
Pentium G4400 1TB HDD 4GB DDR4 350w Güç Kaynağı: 100/240 V AC Endüstriyel Güç Kaynağı, güç kablosu mevcut değil;			
İşlemci			
Pentium G4400	X	A	0.-
Core i5-6500		B	295.-
Core i7-6700		C	590.-
Sürücü			
1TB HDD	X	A	0.-
256GB SSD		B	142.-
512GB SSD		C	319.-
RAM			
4GB DDR4	X	1	0.-
8GB DDR4		2	147.-
1x16GB DDR4		3	407.-
32GB DDR4(2x 16GB)		4	961.-
Güç Kaynağı			
350w	X	0	0.-
İşletim Sistemi			
İşletim Sistemi Mevcut değil, Doküman ve sürücüler USB içerisinde		X	0.-
Microsoft® Windows® 10 Enterprise 2019 LTSC, 64-bit, Multi-Language (Pentium/i3/i5)	X	A	204.-
Microsoft® Windows® 10 Enterprise 2019 LTSC, 64-bit, Multi-Language (i7)		B	306.-

Stoktan tercih edilebilecek konfigürasyonlar:

"İşlemci; Intel® Pentium® G4400 (2C/2T;3M Cache, 3.30 GHz) Sürücü (SATA): 1x 1TB HDD; Ana Hafıza: 4 GB DDR4 SDRAM (1x 4 GB); İşletim Sistemşiz; 350W Güç Kaynağı"	6AG4012-2AA10-0XX0	1.239.-
"İşlemci; Intel® Pentium® G4400 (2C/2T;3M Cache, 3.30 GHz) Sürücü (SATA): 1x 1TB HDD; Ana Hafıza: 4 GB DDR4 SDRAM (1x 4 GB); Windows 10 IOT Enterprise Value(Pentium/i3/i5); 350W Güç Kaynağı"	6AG4012-2AA10-0AX0	1.444.-
"İşlemci: Intel® Core™ i5-6500 (4C/4T;6M Cache, 3.60 GHz); Sürücü (SATA): 1x 1TB HDD; Ana Hafıza: 4 GB DDR4 SDRAM; Windows 10 IOT Enterprise Value(Pentium/i3/i5); 350W Güç Kaynağı"	6AG4012-2BA10-0AX0	1.738.-
"İşlemci: Intel® Core™ i5-6500 (4C/4T;6M Cache, 3.60 GHz); Sürücü (SATA): 1x 1TB HDD, internally mounted; Ana Hafıza: 8 GB DDR4 SDRAM; Windows 10 IOT Enterprise Value(Pentium/i3/i5); 350W Güç Kaynağı"	6AG4012-2BA20-0AX0	1.886.-
"İşlemci: Intel Core i7-6700 - 4 Cores / 8 Threads); Sürücü (SATA): 1x 1TB HDD; Ana Hafıza: 8 GB DDR4 SDRAM; Windows 10 IOT Enterprise High End(i7); 350W Güç Kaynağı "	6AG4012-2CA20-0BX0	2.282.-



* Siemens Almanya stoklarında tutulmaktadır.

IPC347G

Endüstriyel PC seçimi için aşağıdaki linkteki IPC konfigüratörün kullanımını öneririz.
<http://mall.industry.siemens.com/mall/en/tr/Catalog/Configurators>

SIMATIC Endüstriyel Bilgisayarlar ve Monitörler

Malzeme Cinsi	Sipariş No	Birim Fiyatı Euro/Adet
SIMATIC IPC547J		
SIMATIC IPC547J (Rack PC, 19", 4U)	6AG4 1 0 4 - 5 C A 0 0 - 0 A A 0	2.437.-
<p>Core i3-10100E (4C/8T, 3.2 (3.8) GHz, 6 MB Cache) / MB (Chipset H410, 2x Gbit Ethernet, 1x DVI-D, 1x DisplayPort, 4x USB 2.0, 2x USB 3.1 Gen.2, 1x USB 2.0 intern); 1 TB HDD 3.5" SATA, Sürücü kafesli muhafaza(kısa) tip B (dahili montaj için / 0,2 g titreşim, 2 g şok)mavi kromatlı, 100/240V AC endüstriyel güç kaynağı, güç kablosu dahil değil; 4 GB DDR4 SDRAM (1x 4 GB), Single Channel; genişleme mevcut değil, Windows 10 IoT Enterprise 2019 LTSC, Multi Language (En, Ger, Fr, It, Sp), 64 bit;[Core i3 / i5 işlemci için] genişleme mevcut değil, Interfaces: 2x USB3.1 Gen1(tip A) frontside; , 1x COM (RS 232, 9-pol); Audio, 7 expansion slots: 5x PCI-Express, 2x PCI, Watchdog, Sıcaklık ve Fan Kontrolü; Pano Tutucu</p> <p>İşlemciler ve Anakart</p>		
Core i3-10100E (4C/8T, 3.2 (3.8) GHz, 6 MB Cache) / MB (Chipset H410, 2x Gbit Ethernet, 1x DVI-D, 1x DisplayPort, 4x USB 2.0, 2x USB 3.1 Gen.2, 1x USB 2.0 intern)	X C	0.-
Core i5-10500E (6C/12T, 3.1 (4.2) GHz, 12 MB Cache) / MB (Chipset H410, 2x Gbit Ethernet, 1x DVI-D, 1x DisplayPort, 4x USB 2.0, 2x USB 3.1 Gen.2, 1x USB 2.0 intern)	D	194.-
Core i7-10700E (8C/16T, 2.9 (4.5) GHz, 16 MB Cache) / MB (Chipset H410, 2x Gbit Ethernet, 1x DVI-D, 1x DisplayPort, 4x USB 2.0, 2x USB 3.1 Gen.2, 1x USB 2.0 intern)	E	622.-
Core i9-10900E (10C/20T, 2.8 (4.7) GHz, 20 MB Cache) / MB (Chipset H410, 2x Gbit Ethernet, 1x DVI-D, 1x DisplayPort, 4x USB 2.0, 2x USB 3.1 Gen.2, 1x USB 2.0 intern)	F	955.-
Core i3-10100E (4C/8T, 3.2 (3.8) GHz, 6 MB Cache) / MB (Chipset W480E, 3x Gbit Ethernet, 1x DVI-D, 2x DisplayPort, 6x USB 3.1 Gen.2, 2x USB 2.0 intern, M.2 Slot intern)	G	221.-
Core i5-10500E (6C/12T, 3.1 (4.2) GHz, 12 MB Cache) / MB (Chipset W480E, 3x Gbit Ethernet, 1x DVI-D, 2x DisplayPort, 6x USB 3.1 Gen.2, 2x USB 2.0 intern, M.2 Slot intern)	H	415.-
Core i7-10700E (8C/16T, 2.9 (4.5) GHz, 16 MB Cache) / MB (Chipset W480E, 3x Gbit Ethernet, 1x DVI-D, 2x DisplayPort, 6x USB 3.1 Gen.2, 2x USB 2.0 intern, M.2 Slot intern)	J	843.-
Core i9-10900E (10C/20T, 2.8 (4.7) GHz, 20 MB Cache) / MB (Chipset W480E, 3x Gbit Ethernet, 1x DVI-D, 2x DisplayPort, 6x USB 3.1 Gen.2, 2x USB 2.0 intern, M.2 Slot intern)	K	1.175.-
Xeon W-1270E (8C/16T, 3.4 (4.8) GHz, 16 MB Cache) / MB (Chipset W480E, 3x Gbit Ethernet, 1x DVI-D, 2x DisplayPort, 6x USB 3.1 Gen.2, 2x USB 2.0 intern, M.2 Slot intern);	L	996.-
Sürücüler (SATA)		
1 TB HDD 3.5" SATA	A	152.-
2x 1 TB HDD 3.5" SATA	B	428.-
1 TB HDD 3.5" SATA + 960 GB SSD 2.5" SATA (OS için, eğer M.2 SSD sipariş edilmezse)	X C	1.521.-
480 GB SSD 2.5" SATA	D	691.-
2x 480 GB SSD 2.5" SATA	E	1.508.-
960 GB SSD 2.5" SATA	F	1.244.-
RAID1, 2x 1 TB HDD 3.5" SATA, [sadeceW480 Chipset]	G	497.-
RAID1, 2x 480 GB SSD 2.5" SATA, [sadeceW480 Chipset]	H	1.577.-
RAID1, 2x 960 GB SSD 2.5" SATA, [sadeceW480 Chipset]	J	2.683.-
RAID1, 2x 1 TB HDD [Enterprise] 3.5" SATA , [sadeceW480 Chipset]	K	802.-
RAID1, 2x 2 TB HDD [Enterprise] 3.5" SATA , [sadeceW480 Chipset]	L	1.134.-
RAID1, 2x 2 TB HDD [Enterprise] 3.5" SATA + 2 TB HDD [Enterprise] 3.5" SATA as HotSpare, [sadece W480 Chipset]	M	1.715.-
RAID1, 2x 2 TB HDD [Enterprise] 3.5" SATA + 960 GB SSD 2.5" SATA (OS için, eğer M.2 SSD sipariş edilmezse), [sadece W480 Chipset]	N	2.502.-
RAID5, 3x 2 TB HDD [Enterprise] 3.5" SATA , [sadeceW480 Chipset]	P	1.715.-
RAID5, 3x 2 TB HDD [Enterprise] 3.5" SATA + 2 TB HDD [Enterprise] 3.5" SATA as HotSpare, [sadece W480 Chipset]	Q	2.295.-
Sürücü mevcut değil	X	0



RACK IPC547J

Endüstriyel PC seçimi için aşağıdaki linkteki IPC konfigüratörün kullanımını öneririz.
<http://mall.industry.siemens.com/mall/en/tr/Catalog/Configurators>

SIMATIC Endüstriyel Bilgisayarlar ve Monitörler



IPC 547 J
harddisk sürücüsü

Malzeme Cinsi	Sipariş No	Birim Fiyatı Euro/Adet	
SIMATIC Rack IPC 547J			
SIMATIC IPC547J (Rack PC, 19", 4U)	6AG4 1 0 4 - 5 C A 0 0 - 0 A A 0	2.437.-	
Kasa tipi/Güç kaynağı ve değiştirilebilir disk			
Sürücü kafesli muhafaza(kısa) tip B (dahili montaj için / 0,2 g titreşim, 2 g şok)mavi kromatlı	X	0	0.-
Sürücü kafesli muhafaza tip B (dahili montaj için / 0,5 g titreşim, 5 g şok)mavi kromatlı		1	97.-
Sürücü kafesli muhafaza tip B (dahili montaj için / 0,5 g titreşim, 5 g şok)boyalı		2	166.-
Sürücü kafesli muhafaza tip A (for frontside mounted removable tray)mavi kromatlı		3	166.-
Sürücü kafesli muhafaza tip A (for frontside mounted removable tray)boyalı		4	235.-
Güç kaynakları			
100/240V AC endüstriyel güç kaynağı, güç kablosu dahil değil	X	0	0.-
100/240V AC endüstriyel güç kaynağı, gü. kablosu Europe		1	21.-
100/240V AC endüstriyel güç kaynağı, gü. kablosu USA		2	21.-
100/240V AC endüstriyel güç kaynağı, gü. kablosu China		3	21.-
2x 100/240V AC redundant endüstriyel güç kaynağı, güç kablosu dahil değil		4	553.-
2x 100/240V AC redundant endüstriyel güç kaynağı, 2x güç kablosu Europe		5	594.-
100/240V AC endüstriyel güç kaynağı, 850W, güç kablosu dahil değil		6	152.-
100/240V AC endüstriyel güç kaynağı, 850W, güç kablosu Europe		7	173.-
Anahafıza			
4 GB DDR4 SDRAM (1x 4 GB), Single Channel;	X	0	0.-
8 GB DDR4 SDRAM (2x 4 GB), Dual Channel;		1	173.-
16 GB DDR4 SDRAM (2x 8 GB), Dual Channel;		2	477.-
32 GB DDR4 SDRAM (2x 16 GB), Dual Channel;		3	1.127.-
64 GB DDR4 SDRAM (2x 32 GB), Dual Channel;		4	2.426.-
128 GB DDR4 SDRAM (4x 32 GB), Dual Channel;[sadeceW480 Chipset]		5	4.031.-
Eklentiler (Donanım)			
genişleme mevcut değil	X	A	0.-
COM2 port		B	41.-
512 GB SSD M.2 NVMe (M.2 Slot dolu)(OS için)[sadeceW480 Chipset]		C	858.-
1024 GB SSD M.2 NVMe (M.2 Slot dolu)(OS için)[sadeceW480 Chipset]		D	1.590.-
PCIe x16 graphics card NVIDIA Quadro P400 (3x mDP: 3x adapter mDP to DP), 2 GB (1 Slot dolu)		J	415.-
PCIe x16 graphics card NVIDIA Quadro P2200 (4x DP), 5 GB (1 Slot dolu), [sadeceW480 Chipset and Sürücü kafesli muhafaza tip A]		K	1.314.-
PCIe x16 graphics card NVIDIA RTX 4000 (3x DP), 8 GB (1 Slot occupied), [only with 850W PS]		L	3.029.-
İşletim sistemleri (Önceden kurlup aktive edilmiş)			
Windows 10 IoT Enterprise 2019 LTSC, Multi Language (En, Ger, Fr, It, Sp), 64 bit; [Core i3 / i5 işlemci için]	X	A	239.-
Windows 10 IoT Enterprise 2019 LTSC, Multi Language (En, Ger, Fr, It, Sp), 64 bit; [Core i7 / i9 / Xeon işlemci için]		B	359.-
Windows Server 2019 Standard Edition 64 bit, incl. 5 clients multi language (En, Ger, Fr, It, Sp);[sadeceW480 Chipset and Xeon]		N	1.728.-
İşletim sistemi mevcut değil		X	0.-
Eklentiler (Yazılım / Adaptör / Güvenlik)			
genişleme mevcut değil	X	0	0.-
SIMATIC PC DiagMonitor yazılımı ekli		1	160.-
SIMATIC PC Image&Partition Creator yazılımı ekli		2	133.-
SIMATIC PC DiagMonitor & ImagePartition Creator yazılımı ekli		3	292.-
onboard grafik kart için adaptör kablosu DP - VGA		4	97.-
onboard grafik kart için adaptör kablosu DP - DVI-D		5	69.-
TPM 2.0		8	69.-



IPC 547J arka yüz

Endüstriyel PC seçimi için aşağıdaki linkteki IPC konfigüratörün kullanımını öneririz.
<http://mall.industry.siemens.com/mall/en/tr/Catalog/Configurators>

SIMATIC Endüstriyel Bilgisayarlar ve Monitörler

Malzeme Cinsi	Sipariş No	Birim Fiyatı Euro/Adet
SIMATIC Rack IPC 647E		
SIMATIC IPC647E (Rack PC, 19", 4U)	6AG4 1 1 2 - 3 A X 0 0 - 5 X X 0	4.252.-
<p>SIMATIC IPC647E (Rack PC, 19", 2U) Core i3-8100 (4C / 4T, 3.6 GHz, 6 MB Önbellek); Kart 2 Yuvaları: 1x PCIe x16 (16 L), 1x PCIe x16 (4 L); sürücü mevcut değil B tipi sürücü kafesine sahip muhafaza (dahili olarak monte edilmiş / 0,5 g titreşim, 5 g şok için); 100 / 240V AC endüstriyel güç kaynağı; 4 GB DDR4 SDRAM (1x4 GB), Tek Kanallı; 512 GB SSD M.2 NVMe (M.2 Yuvası dolu) (OS için) + PCIe x16 grafik kartı (3x mDP: DP'ye 3x adaptör mDP - DP), 2 GB (1 Yuva meşgul), işletim sistemi mevcut değil Genişleme mevcut değil, Güç kablosu mevcut; Arayüz: 3x Gigabit/s Ethernet (IE/PN, RJ45); M.2 PCIe x4 (Key M) Slot internal; 1x DVI-D; 2x DisplayPort; 1x COM (RS 232, 9-pol); audio 4x USB3.1 Gen2(Type A), 2x USB3.1 Gen2(Type C) backside; 2x USB3.1 Gen1(Type A) frontside; 1x USB3.1 Gen2(Type A) internal; Watchdog, Temperature and Fan Control; Board Retainer</p>		
İşlemci / Ana kart		
Core i3-8100 (4C / 4T, 3.6 GHz, 6 MB Önbellek); Kart 2 Yuvaları: 1x PCIe x16 (16 L), 1x PCIe x16 (4 L);	X A	0.-
Core i3-8100 (4C / 4T, 3.6 GHz, 6 MB Önbellek); Anakart 4 Yuvaları: 2x PCI, 2x PCIe x16 (8 L);	B	235.-
Core i3-8100 (4C / 4T, 3.6 GHz, 6 MB Önbellek); Kart 4 Yuvaları: 2x PCIe x16 (8 L), 1x PCIe x16 (4 L), 1x PCIe x16 (1 L);	C	221.-
Core i5-8500 (6C / 6T, 3.0 (4.1) GHz, 9 MB Önbellek, TB, AMT); Kart 2 Yuvaları: 1x PCIe x16 (16 L), 1x PCIe x16 (4 L);	D	235.-
Core i5-8500 (6C / 6T, 3.0 (4.1) GHz, 9 MB Önbellek, TB, AMT); Anakart 4 Yuvaları: 2x PCI, 2x PCIe x16 (8 L);	E	471.-
Core i5-8500 (6C / 6T, 3.0 (4.1) GHz, 9 MB Önbellek, TB, AMT); Kart 4 Yuvaları: 2x PCIe x16 (8 L), 1x PCIe x16 (4 L), 1x PCIe x16 (1 L);	F	456.-
Core i7-8700 (6C / 12T, 3.2 (4.6) GHz, 12 MB Önbellek, TB, AMT); Kart 2 Yuvaları: 1x PCIe x16 (16 L), 1x PCIe x16 (4 L);	G	581.-
Core i7-8700 (6C / 12T, 3.2 (4.6) GHz, 12 MB Önbellek, TB, AMT); Anakart 4 Yuvaları: 2x PCI, 2x PCIe x16 (8 L);	H	816.-
Core i7-8700 (6C / 12T, 3.2 (4.6) GHz, 12 MB Önbellek, TB, AMT); Kart 4 Yuvaları: 2x PCIe x16 (8 L), 1x PCIe x16 (4 L), 1x PCIe x16 (1 L);	J	802.-
Xeon E-2176G (6C / 12T, 3.7 (4.7) GHz, 12 MB Önbellek, TB, AMT); Kart 2 Yuvaları: 1x PCIe x16 (16 L), 1x PCIe x16 (4 L);	K	760.-
Xeon E-2176G (6C / 12T, 3.7 (4.7) GHz, 12 MB Önbellek, TB, AMT); Anakart 4 Yuvaları: 2x PCI, 2x PCIe x16 (8 L);	L	996.-
Xeon E-2176G (6C / 12T, 3.7 (4.7) GHz, 12 MB Önbellek, TB, AMT); Kart 4 Yuvaları: 2x PCIe x16 (8 L), 1x PCIe x16 (4 L), 1x PCIe x16 (1 L);	M	981.-
Xeon E-2278GE (8C/16T, 3.3 (4.7) GHz, 16 MB Cache, TB, AMT); Board 2 Slots: 1x PCIe x16 (16 L), 1x PCIe x16 (4 L);	N	1.244.-
Xeon E-2278GE (8C/16T, 3.3 (4.7) GHz, 16 MB Cache, TB, AMT); Board 4 Slots: 2x PCI, 2x PCIe x16 (8 L);	Q	1.480.-
Xeon E-2278GE (8C/16T, 3.3 (4.7) GHz, 16 MB Cache, TB, AMT); Board 4 Slots: 2x PCIe x16 (8 L), 1x PCIe x16 (4 L), 1x PCIe x16 (1 L);	R	1.465.-
Sürücüler		
1 TB HDD 3,5 "SATA	X A	152.-
2x1 TB HDD 3,5 "SATA	B	428.-
RAID1, 2x1 TB HDD 3,5 "SATA	C	497.-
RAID1, 2x1 TB HDD [Kurumsal] 3,5 "SATA	D	774.-
RAID1, 2x2 TB HDD [Kurumsal] 3,5 "SATA	E	1.106.-
RAID1, 2x 2 TB HDD [Enterprise] 3.5" SAS; PCIe x8 RAID controller incl. ZMCP-Modul (1 Slot occupied)	K	2.586.-
RAID1, 2x 2 TB HDD [Enterprise] 3.5" SAS; PCIe x8 RAID controller incl. ZMCP-Modul (1 Slot occupied)	L	3.401.-
1 TB HDD 3.5 "SATA + 480 GB SSD 2.5" SATA (eğer M.2 SSD sipariş edilmezse işletim sistemi için kullanılır)	P	968.-
480 GB SSD 2,5 "SATA	Q	691.-
960 GB SSD 2,5 "SATA	R	1.244.-
2x480 GB SSD 2.5 "SATA	S	1.508.-
RAID1, 2x440 GB SSD 2.5 "SATA	T	1.577.-
Sürücü mevcut değil	X	0.-



Endüstriyel PC seçimi için aşağıdaki linkteki IPC konfigüratörün kullanımını öneririz.
<http://mall.industry.siemens.com/mall/en/tr/Catalog/Configurators>

SIMATIC Endüstriyel Bilgisayarlar ve Monitörler

Malzeme Cinsi	Sipariş No	Birim Fiyatı Euro/Adet
SIMATIC Rack IPC 647E		
SIMATIC IPC647E (Rack PC, 19", 4U)	6AG4 1 1 2 - 3 A X 0 0 - 5 X X 0	4.252.-
Kasa tipi, güç kaynakları		
B tipi sürücü kafesine sahip muhafaza (dahili olarak monte edilmiş / 0,5 g titreşim, 5 g şok için); 100 / 240V AC endüstriyel güç kaynağı	0	0.-
A tipi sürücü kafesi olan muhafaza (ön tarafa takılı çıkarılabilir tepsi için); 100 / 240V AC endüstriyel güç kaynağı	1	69.-
B tipi sürücü kafesine sahip muhafaza (dahili olarak monte edilmiş / 0,5 g titreşim, 5 g şok için); 2x100 / 240V AC yedekli endüstriyel güç kaynağı	2	553.-
A tipi sürücü kafesi olan muhafaza (ön tarafa takılı çıkarılabilir tepsi için); 2x100 / 240V AC yedekli endüstriyel güç kaynağı	3	622.-
B tipi sürücü kafesi olan muhafaza (dahili olarak monte edilmiş / 0,5 g titreşim, 5 g şok için) + COM2 portu; 100 / 240V AC endüstriyel güç kaynağı	4	56.-
A tipi sürücü kafesi olan muhafaza (ön tarafa takılı çıkarılabilir tepsi için) + COM2 portu; 100 / 240V AC endüstriyel güç kaynağı	5	125.-
B tipi sürücü kafesi olan muhafaza (dahili olarak monte edilmiş / 0,5 g titreşim, 5 g şok için) + COM2 portu; 2x100 / 240V AC yedekli endüstriyel güç kaynağı	6	609.-
A tipi sürücü kafesi olan muhafaza (ön tarafa takılı çıkarılabilir tepsi için) + COM2 portu; 2x100 / 240V AC yedekli endüstriyel güç kaynağı	7	678.-
Ana hafıza		
4 GB DDR4 SDRAM (1x4 GB), Tek Kanallı;	0	0.-
8 GB DDR4 SDRAM (2x4 GB), Çift Kanal;	1	173.-
16 GB DDR4 SDRAM (2x8 GB), Çift Kanal;	2	477.-
32 GB DDR4 SDRAM (2x16 GB), Çift Kanal;	3	1.127.-
64 GB DDR4 SDRAM (4x16 GB), Çift Kanal;	4	2.426.-
128 GB DDR4 SDRAM (4x 32 GB), Dual Channel;	5	4.031.-
16 GB DDR4 SDRAM (2x8 GB), Çift Kanal; ECC [sadece Core i3 / Xeon ile]	6	933.-
32 GB DDR4 SDRAM (2x16 GB), Çift Kanal; ECC [sadece Core i3 / Xeon ile]	7	1.763.-
64 GB DDR4 SDRAM (4x16 GB), Çift Kanal; ECC [sadece Core i3 / Xeon ile]	8	3.699.-
Genişleme (Donanım)		
Genişleme mevcut değil	0	0.-
PCIe x16 grafik kartı (3x mDP: DP'ye 3x adaptör mDP - DP), 2 GB (1 Yuva dolu)	2	415.-
512 GB SSD M.2 NVMe (M.2 Yuvası meşgul) (işletim sistemi için)	4	858.-
512 GB SSD M.2 NVMe (M.2 Yuvası dolu) (OS için) + PCIe x16 grafik kartı (3x mDP: DP'ye 3x adaptör mDP - DP), 2 GB (1 Yuva meşgul)	5	1.272.-
1024 GB SSD M.2 NVMe (M.2 Yuvası meşgul) (işletim sistemi için)	6	1.590.-
İşletim Sistemleri (önceden kurulmuş ve aktif)		
Windows 10 Enterprise 2016 LTSB, Çoklu Dil (En, Ger, Fr, Bu, Sp), 64 bit; [işlemciler için Core i3 / Core i5]	A	239.-
Windows 10 Enterprise 2016 LTSB, Çoklu Dil (En, Ger, Fr, Bu, Sp), 64 bit; [işlemci Core i7 / Xeon için]	B	359.-
Windows 10 IoT Enterprise 2019 LTSC, Multi Language (En, Ger, Fr, It, Sp), 64 bit; [Core i3 / i5 işlemci]	C	239.-
Windows 10 IoT Enterprise 2019 LTSC, Multi Language (En, Ger, Fr, It, Sp), 64 bit; [Core i7 / Xeon işlemci]	D	359.-
Windows Server 2016 Standard Edition 64 bit, dahil. 5 müşteri çoklu dil (En, Ger, Fr, It, Sp); işletim sistemi mevcut değil	H	1.728.-
Windows Server 2019 Standard Edition 64 bit, dahil. 5 müşteri çoklu dil (En, Ger, Fr, It, Sp); işletim sistemi mevcut değil	J	1.728.-
	X	0.-
Genişleme (Yazılım / Adaptör / Güvenlik)		
SIMATIC PC DiagMonitor Yazılımı eklendi	A	160.-
SIMATIC PC Image & Partition Creator Yazılımı eklendi	B	120.-
SIMATIC PC DiagMonitor & ImagePartition Creator Yazılımı eklendi	C	279.-
Yerleşik grafikler için DP - VGA adaptör kablosu	H	97.-
Yerleşik grafikler için DP - DVI-D adaptör kablosu	J	69.-
Genişleme mevcut değil	X	0.-
TPM 2.0 (Çin için uygun değil)	Y	69.-
Ülkeye özgü kablo tipleri		
Güç kablosu mevcut değil;	0	0.-
Güç kablosu Avrupa;	1	21.-

Endüstriyel PC seçimi için aşağıdaki linkteki IPC konfigüratörün kullanımını öneririz.
<http://mall.industry.siemens.com/mall/en/tr/Catalog/Configurators>

SIMATIC Endüstriyel Bilgisayarlar ve Monitörler

Malzeme Cinsi	Sipariş No	Birim Fiyatı Euro/Adet
SIMATIC Rack IPC 847E (Rack PC, 19", 4U)		
SIMATIC IPC 847E, Rack PC, 19", 4U	6AG4 1 1 4 - 3 A A 0 0 - 0 X X 0	3.131.-
Core i3-8100 (4C / 4T, 3,6 GHz, 6 MB Önbellek); Kart 9 Yuvaları: 7x PCI, 2x PCIe x16 (8 L); 1 TB HDD 3,5 "SATA Sürücü kafesi tip B ile muhafaza (dahili olarak monte edilmiş / 0,5 g titreşim, 5 g şok); 100 / 240V AC endüstriyel güç kaynağı, 4 GB DDR4 SDRAM (1x4 GB), Tek Kanallı; İşletim sistemi mevcut değil, Eklenti mevcut değil, Güç kablosu mevcut değil;		
İşlemci		
Core i3-8100 (4C / 4T, 3,6 GHz, 6 MB Ö.B.); Kart 9 Yuvaları: 7x PCI, 2x PCIe x16 (8 L);	A	0.-
Core i3-8100 (4C / 4T, 3,6 GHz, 6 MB Ö.B.); Kart 11 Yuva: 3x PCI, 1x PCIe x16 (8 L), 5x PCIe x16 (4 L), 2x PCIe x4 (4 L);	B	221.-
Core i3-8100 (4C / 4T, 3,6 GHz, 6 MB Ö.B.); Kart 11 Yuva: 3x PCI, 1x PCIe x16 (16 L), 3x PCIe x16 (4 L), 2x PCIe x16 (1 L), 2x PCIe x4 (4 L);	C	263.-
Core i5-8500 (6C / 6T, 3.0 (4.1) GHz, 9 MB Önbellek, TB, AMT); Kart 9 Yuvaları: 7x PCI, 2x PCIe x16 (8 L);	D	235.-
Core i5-8500 (6C / 6T, 3.0 (4.1) GHz, 9 MB Ö.B., TB, AMT); Kart 11 Yuva: 3x PCI, 1x PCIe x16 (8 L), 5x PCIe x16 (4 L), 2x PCIe x4 (4 L);	E	456.-
Core i5-8500 (6C / 6T, 3.0 (4.1) GHz, 9 MB Ö.B., TB, AMT); Kart 11 Yuva: 3x PCI, 1x PCIe x16 (16 L), 3x PCIe x16 (4 L), 2x PCIe x16 (1 L), 2x PCIe x4 (4 L);	F	497.-
Core i7-8700 (6C / 12T, 3.2 (4.6) GHz, 12 MB Önbellek, TB, AMT); Kart 9 Yuvaları: 7x PCI, 2x PCIe x16 (8 L);	G	581.-
Core i7-8700 (6C / 12T, 3.2 (4.6) GHz, 12 MB Ö.B., TB, AMT); Kart 11 Yuva: 3x PCI, 1x PCIe x16 (8 L), 5x PCIe x16 (4 L), 2x PCIe x4 (4 L);	H	802.-
Core i7-8700 (6C / 12T, 3.2 (4.6) GHz, 12 MB Ö.B., TB, AMT); Kart 11 Yuva: 3x PCI, 1x PCIe x16 (16 L), 3x PCIe x16 (4 L), 2x PCIe x4 (4 L);	J	843.-
Xeon E-2176G (6C / 12T, 3.7 (4.7) GHz, 12 MB Önbellek, TB, AMT); Kart 9 Yuvaları: 7x PCI, 2x PCIe x16 (8 L);	K	761.-
Xeon E-2176G (6C / 12T, 3.7 (4.7) GHz, 12 MB Ö.B, TB, AMT); Kart 11 Yuva: 3x PCI, 1x PCIe x16 (8 L), 5x PCIe x16 (4 L), 2x PCIe x4 (4 L);	L	981.-
Xeon E-2176G (6C / 12T, 3.7 (4.7) GHz, 12 MB Önbellek, TB, AMT); Kart 11 Yuvaları: 3x PCI, 1x PCIe x16 (16 L), 3x PCIe x16 (4 L), 2x PCIe x4 (4 L);	M	1.024.-
Xeon E-2278GE (8C / 16T, 3.3 (4.7) GHz, 16 MB Cache, TB, AMT); Board 9 Slots: 7x PCI, 2x PCIe x16 (8 L);	N	1.245.-
Xeon E-2278GE (8C / 16T, 3.3 (4.7) GHz, 16 MB Cache, TB, AMT); Board 11 Slots: 3x PCI, 1x PCIe x16 (8 L), 5x PCIe x16 (4 L), 2x PCIe x4 (4 L);	Q	1.465.-
Xeon E-2278GE (8C / 16T, 3.3 (4.7) GHz, 16 MB Cache, TB, AMT); Board 11 Slots: 3x PCI, 1x PCIe x16 (16 L), 3x PCIe x16 (4 L), 2x PCIe x4 (4 L);	R	1.508.-
Sürücü		
1 TB HDD 3,5 "SATA	A	152.-
2x1 TB HDD 3,5 "SATA	B	428.-
RAID1, 2x1 TB HDD 3,5 "SATA	C	497.-
RAID1, 2x 1 TB HDD [Enterprise] 3.5 "SATA	D	802.-
RAID1, 2x 2 TB HDD [Enterprise] 3.5 "SATA	E	1.134.-
RAID1, 2x 2 TB HDD [Enterprise] 3.5 "SATA + 2 TB HDD [Enterprise] 3,5" SATA HotSpare olarak	F	1.715.-
RAID1, 2x 2 TB HDD [Enterprise] 3.5 "SATA + 480 GB SSD 2.5" SATA (M.2 SSD sipariş edilmezse, işletim sistemi için)	G	1.949.-
RAID5, 3x 2 TB HDD [Enterprise] 3.5 "SATA	H	1.715.-
RAID5, 3x 2 TB HDD [Enterprise] 3.5 "SATA + 2 TB HDD [Enterprise] 3,5" SATA olarak HotSpare [sadece sürücü kafesi tip A ile Muhafaza (ön tarafa takılabilir çıkarılabilir tepsi için)]	J	2.295.-
RAID1, 2x 2 TB HDD [Enterprise] 3.5" SAS; PCIe x8 RAID controller incl. ZMCP-Modul (1 Slot occupied)	L	3.429.-
RAID1, 2x 2 TB HDD [Enterprise] 3.5" SAS; PCIe x8 RAID controller incl. ZMCP-Modul (1 Slot occupied) + 480 GB SSD 2.5" SATA	M	3.278.-
RAID1, 2x 2 TB HDD [Enterprise] 3.5" SAS; PCIe x8 RAID controller incl. ZMCP-Modul (1 Slot occupied) + 480 GB SSD 2.5" SATA	N	3.941.-
1 TB HDD 3.5 "SATA + 480 GB SSD 2.5" SATA (M.2 SSD sipariş edilmezse, işletim sistemi için)	P	968.-
480 GB SSD 2,5 "SATA	Q	691.-
960 GB SSD 2,5 "SATA	R	1.245.-
2x 480 GB SSD 2,5 "SATA	S	1.508.-
RAID1, 2x 480 GB SSD 2.5 "SATA	T	1.577.-
Sürücü Mevcut değil	X	0.-

Endüstriyel PC seçimi için aşağıdaki linkteki IPC konfigüratörün kullanımını öneririz.
<http://mall.industry.siemens.com/mall/en/tr/Catalog/Configurators>

SIMATIC Endüstriyel Bilgisayarlar ve Monitörler

Malzeme Cinsi	Sipariş No	Birim Fiyatı Euro/Adet
SIMATIC Rack IPC 847E (Rack PC, 19", 4U)		
SIMATIC IPC 847E, Rack PC, 19", 4U	6AG4 1 1 4 - 3 A A 0 0 - 0 X X 0	3.131.-
Kasa tipi, güç kaynakları		
Sürücü kafesi tip B ile muhafaza (dahili olarak monte edilmiş / 0,5 g titreşim, 5 g şok); 100 / 240V AC endüstriyel güç kaynağı	0	0.-
Sürücü kafesi tip A ile muhafaza (ön tarafa monte edilen çıkarılabilir tepsi için); 100 / 240V AC endüstriyel güç kaynağı	1	69.-
Sürücü kafesi tip B ile muhafaza (dahili olarak monte edilmiş / 0,5 g titreşim, 5 g şok); 2x 100 / 240V AC yedekli endüstriyel güç kaynağı	2	553.-
Sürücü kafesi tip A ile muhafaza (ön tarafa monte edilen çıkarılabilir tepsi için); 2x 100 / 240V AC yedekli endüstriyel güç kaynağı	3	622.-
Sürücü kafesi B tipi (dahili olarak monte edilmiş / 0,5 g titreşim, 5 g şok) + COM2 portu ile muhafaza; 100 / 240V AC endüstriyel güç kaynağı	4	56.-
Sürücü kafesi tip A (ön tarafa takılabilir çıkarılabilir tabla için) + COM2 portu ile muhafaza; 100 / 240V AC endüstriyel güç kaynağı	5	125.-
Sürücü kafesi B tipi (dahili olarak monte edilmiş / 0,5 g titreşim, 5 g şok) + COM2 portu ile muhafaza; 2x 100 / 240V AC yedekli endüstriyel güç kaynağı	6	609.-
Sürücü kafesi tip A (ön tarafa takılabilir çıkarılabilir tabla için) + COM2 portu ile muhafaza; 2x 100 / 240V AC yedekli endüstriyel güç kaynağı	7	678.-
Sürücü kafesi tip A (ön tarafa takılabilir çıkarılabilir tabla için) + COM2 portu ile muhafaza; 100/240V AC endüstriyel güç kaynağı, 850W	8	277.-
Ana hafıza		
4 GB DDR4 SDRAM (1x4 GB), Tek Kanallı;	0	0.-
8 GB DDR4 SDRAM (2x4 GB), Çift Kanallı;	1	173.-
16 GB DDR4 SDRAM (2x 8 GB), Çift Kanallı;	2	477.-
32 GB DDR4 SDRAM (2x16 GB), Çift Kanallı;	3	1.128.-
64 GB DDR4 SDRAM (4x16 GB), Çift Kanallı;	4	2.427.-
128 GB DDR4 SDRAM (4x 32 GB), Çift Kanallı;	5	4.032.-
16 GB DDR4 SDRAM (2x 8 GB), Çift Kanallı; ECC [sadece Xeon ile]	6	933.-
32 GB DDR4 SDRAM (2x16 GB), Çift Kanallı; ECC [sadece Xeon ile]	7	1.763.-
64 GB DDR4 SDRAM (4x16 GB), Çift Kanallı; ECC [sadece Xeon ile]	8	3.699.-
Eklentiler (Donanım)		
Eklenti mevcut değil	0	0.-
SSD'siz SSD M.2 NVMe modülü için PCIe x4 taşıyıcı kart (1 Yuvası dolu)	1	56.-
PCIe x16 grafik kartı (3x mDP: 3x adaptör mDP - DP), 2 GB (1 Yuvası dolu)	2	415.-
SSD'siz SSI M.2 NVMe modülü için PCIe x4 taşıyıcı kart (1 Yuvalı dolu) + PCIe x16 grafik kartı (3x mDP: 3x adaptör mDP - DP), 2 GB (1 Yuvalı dolu)	3	471.-
PCIe x4 taşıyıcı kart üzerindeki 512 GB SSD M.2 NVMe (1 Yuvalı alan) (OS için)	4	912.-
PCIe x4 taşıyıcı kart üzerindeki 512 GB SSD M.2 NVMe (1 Yuvalı kaplanmış) (OS için) + PCIe x16 grafik kartı (3x mDP: 3 kat bağıdaştırıcı mDP - DP), 2 GB (1 Yuvası dolu)	5	1.327.-
PCIe x4 taşıyıcı kart üzerindeki 1024 GB SSD M.2 NVMe (1 Yuvalı alan) (OS için)	6	1.646.-
PCIe x16 grafik kartı NVIDIA RTX 4000 (3x DP), 8 GB (1 Yuvası dolu) [sadece 850W PS ile]	7	3.029.-
İşletim Sistemleri (önceden kurulmuş ve aktive edilmiş)		
Windows 10 Enterprise 2016 LTSB, Multi Language (En, Ger, Fr, It, Sp), 64 bit;[for processors Core i3 / Core i5]	A	239.-
Windows 10 Enterprise 2016 LTSB, Multi Language (En, Ger, Fr, It, Sp), 64 bit;[for processor Core i7 / Xeon]	B	359.-
Windows 10 IoT Enterprise 2019 LTSC, Multi Language (En, Ger, Fr, It, Sp), 64 bit;[for processors Core i3 / Core i5]	C	239.-
Windows 10 IoT Enterprise 2019 LTSC, Multi Language (En, Ger, Fr, It, Sp), 64 bit;[for processor Core i7 / Xeon]	D	359.-
Windows Server 2016 Standard Edition 64 bit, incl. 5 clients multi language (En, Ger, Fr, It, Sp);	H	1.729.-
Windows Server 2019 Standard Edition 64 bit, incl. 5 clients multi language (En, Ger, Fr, It, Sp);	J	1.729.-
İşletim sistemlessiz	X	0.-
Eklentiler(Yazılım / Adaptör / Güvenlik)		
SIMATIC PC DiagMonitor Yazılımı ekli	A	160.-
SIMATIC PC Image & Partition Creator Yazılımı ekli	B	120.-
SIMATIC PC DiagMonitor & ImagePartition C	C	279.-
tümleşik grafik için VGA adaptör kablosu	H	97.-
Dahili grafik için DVI-D adaptör kablosu DP	J	69.-
Eklenti mevcut değil	X	0.-
TPM 2.0 (Çin için mevcut değildir)	Y	69.-
Güç kablosu		
Güç kablosu mevcut değil;	0	0.-
Güç kablosu Avrupa;	1	21.-



IPC 847E

Endüstriyel PC seçimi için aşağıdaki linkteki IPC konfigüratörün kullanımını öneririz.
<http://mall.industry.siemens.com/mall/en/tr/Catalog/Configurators>

SIMATIC Endüstriyel Bilgisayarlar ve Monitörler

Malzeme Cinsi	Sipariş No	Birim Fiyatı Euro/Adet
---------------	------------	------------------------

SIMATIC IPC127E (Basic Box PC)

* SIMATIC IPC127E (Basic Box PC)

Stoktan teslim ürünler (Montaj aparatları hariç)

İşlemci / RAM: 2 Çekirdek / 2 GB RAM 6AG4021-0AA11-0AA0 727.-

Kasa Tipi: Standart

İşletim sistemi: Mevcut değil

Sürücü: 32 GB SSD

İşlemci / RAM: 2 Çekirdek / 2 GB RAM 6AG4021-0AA12-0BA0 911.-

Kasa Tipi: Genişletilmiş

İşletim sistemi: Mevcut değil

Sürücü: 64 GB SSD

İşlemci / RAM: 4 Çekirdek / 4 GB RAM 6AG4021-0AB11-0BA0 1.026.-

Kasa Tipi: Standart

İşletim sistemi: Mevcut değil

Sürücü: 64 GB SSD

İşlemci / RAM: 4 Çekirdek / 4 GB RAM 6AG4021-0AB12-0CA0 1.211.-

Kasa Tipi: Genişletilmiş

İşletim sistemi: Mevcut değil

Sürücü: 128 GB SSD

İşlemci / RAM: 2 Çekirdek / 2 GB RAM 6AG4021-0AA11-1BA0 980.-

Kasa Tipi: Standart

İşletim Sistemi: Windows10 Enterprise LTSB2016 64Bit MUI

Sürücü: 64 GB SSD

İşlemci / RAM: 4 Çekirdek / 4 GB RAM 6AG4021-0AB11-1BA0 1.189.-

Kasa Tipi: Standart

İşletim Sistemi: Windows10 Enterprise LTSB2016 64Bit MUI

Sürücü: 64 GB SSD

Processor / RAM: 4 Core / 4 GB RAM 6AG4021-0AB11-1CA0 1.281.-

Box-Type: Base

Operating-System: Windows10 Enterprise LTSB2016 64Bit MUI

Drive: 128 GB SSD

İşlemci / RAM: 4 Çekirdek / 4 GB RAM 6AG4021-0AB12-1BA0 1.281.-

Kasa Tipi: Genişletilmiş

İşletim Sistemi: Windows10 Enterprise LTSB2016 64Bit MUI

Sürücü: 64 GB SSD

İşlemci / RAM: 4 Çekirdek / 4 GB RAM 6AG4021-0AB12-1CA0 1.374.-

Kasa Tipi: Genişletilmiş

İşletim Sistemi: Windows10 Enterprise LTSB2016 64Bit MUI

Sürücü: 128 GB SSD



Montaj Aparatları

DIN-Rail	6AG4021-0AA20-0AA1	16.-
Wall-Mount	6AG4021-0AA20-0AA2	16.-
Book-mount Base	6AG4021-0AA20-0AA3	16.-
Book-mount Extended	6AG4021-0AA20-0AA4	16.-
Book-mount DIN-Rail	6AG4021-0AA20-0AA5	16.-

* Siemens Almanya stoklarında tutulmaktadır.

Endüstriyel PC seçimi için aşağıdaki linkteki IPC konfigüratörün kullanımını öneririz.

<http://mall.industry.siemens.com/mall/en/tr/Catalog/Configurators>

SIMATIC Endüstriyel Bilgisayarlar ve Monitörler

Malzeme Cinsi	Sipariş No	Birim Fiyatı Euro/Adet
SIMATIC IPC327G (Basicbox PC)		
SIMATIC IPC327G (Basicbox PC)	6AG4 022 - 0 BC 2 1 - 0 AA 1	814,-
Intel Atom x64 13E Processor (up to 3.0 GHz)/w/o Audio		
4GB RAM		
4USB+2COM		
İşletim sistemi mevcut değil		
Sürücü mevcut değil		
Duvara-Monte		
İşlemci		
Intel Atomx6413E Processor (up to 3.0 GHz)/w/o Audio	X C	0.-
Intel Atomx6413E Processor (up to 3.0 GHz)/TPM/w/o Audio	D	59.-
RAM		
4GB RAM	X 2	0.-
8GB RAM	3	147.-
16GB RAM	4	407.-
Donanım		
4USB+2COM	X 1	0.-
4USB+4COM pin başlığı ile	2	41.-
İşletim Sistemi		
İşletim systemsiz	X 0	0.-
Windows 10 Enterprise LTSC 2019, 64Bit, MUI (De, En, Fr, It, Sp)	2	159.-
Hafıza		
Hafıza mevcut değil	A	0.-
256G Eco SSD	B	236.-
512G Eco SSD	C	413.-
Montaj		
Duvara-Monte	0	0.-
DIN-ray montaj	2	0.-

*Stoktan tercih edilebilecek konfigürasyonlar:

İşlemci: Intel Atomx6413E Processor (up to 3.0 GHz)/w/o Audio Drive (SATA): sürücü mevcut değil RAM: 4 GB DRAM (1x 4 GB); İşletim systemsiz	6AG4022-0BC21-0AA1	814.-
İşlemci: Intel Atomx6413E Processor (up to 3.0 GHz)/w/o Audio Drive (SATA):256G SSD RAM: 4 GB DRAM (1x 4 GB); Windows 10 Enterprise LTSC 2019, 64Bit, MUI (De, En, Fr, It, Sp)	6AG4022-0BC21-2BA1	1.209.-
"İşlemci: Intel Atomx6413E Processor (up to 3.0 GHz)/w/o Audio Drive (SATA): sürücü mevcut değil RAM: 8 GB DRAM (1x 8 GB); İşletim systemsiz;"	6AG4022-0BC31-0AA1	961.-
"İşlemci: Intel Atomx6413E Processor (up to 3.0 GHz)/w/o Audio Drive (SATA):256G SSD RAM: 8 GB DRAM (1x 8 GB); Windows 10 Enterprise LTSC 2019, 64Bit, MUI (De, En, Fr, It, Sp)"	6AG4022-0BC31-2BA1	1.357.-

* Siemens Almanya stoklarında tutulmaktadır.

Endüstriyel PC seçimi için aşağıdaki linkteki IPC konfigüratörün kullanımını öneririz.

<http://mall.industry.siemens.com/mall/en/tr/Catalog/Configurators>

SIMATIC Endüstriyel Bilgisayarlar ve Monitörler

Malzeme Cinsi	Sipariş No	Birim Fiyatı Euro/Adet
SIMATIC IPC 227G, Nanobox PC		
SIMATIC IPC 227G, Nanobox PC	6ES7 6 4 7 - 8 C B 1 1 - 2 A B 1	1.778.-
Atom X6413E (4-Core), 4 GB RAM, COM mevcut değil 256 GB Eco SSD, Donanım eklentisi mevcut değil Windows 10 IoT Enterprise 2019 LTSC, 64Bit, MUI (Ger, En, Es, Fr, It) Montaj aparatı mevcut değil		
İşlemci/ TPM		
Atom X6211E (2-Core)	X A	0.-
Atom X6413E (4-Core)	B	138.-
Atom X6414RE (4-Core)	C	208.-
Atom X6211E (2-Core) / TPM	D	69.-
Atom X6413E (4-Core) / TPM	E	208.-
Atom X6414RE (4-Core) / TPM	F	277.-
RAM		
4 GB RAM	X 1	0.-
8 GB RAM	2	173.-
16 GB RAM	3	478.-
Donanım		
COM mevcut değil	X 1	0.-
1x COM	2	56.-
2x COM	3	110.-
Sürücü		
Sürücü mevcut değil	1	0.-
256 GB Eco SSD	X 2	277.-
Donanım eklentisi		
Donanım eklentisi mevcut değil	X A	0.-
İşletim Sistemi		
OS mevcut değil	A	0.-
Windows 10 IoT Enterprise 2019 LTSC, 64Bit, MUI (Ger, En, Es, Fr, It)	B	186.-
Montaj		
Montaj aparatı mevcut değil	0	0.-
DIN-ray montaj	1	0.-
Duvara-Monte	2	0.-
Kitap-Montaj	3	0.-



IPC 227G

*Bundle'lar sadece WES7E-64bit / SSD / CPU1507S sadece 4 veya 8 GB RAM & NVRAM / Multitouch ön paneller singletouch moda kullanılır. Endüstriyel PC seçimi için aşağıdaki linkteki IPC konfigüratörün kullanımını öneririz.
<http://mall.industry.siemens.com/mall/en/tr/Catalog/Configurators>

SIMATIC Endüstriyel Bilgisayarlar ve Monitörler



IPC 427E Box PC

Malzeme Cinsi	Sipariş No	Birim Fiyatı Euro/Adet
SIMATIC IPC 427E, Box PC		
SIMATIC IPC 427E, Box PC	6AG4 14 1 - 0 A A 0 0 - 0 A A 0	1.722.-
Celeron G3902E; 2x Gigabit Ethernet (IE/PN) montaj aparatızsız, 4GB, RS232/485 yok, PCIe hariç, işletim sistemi hariç, Harici sürücü ve dahili sürücü hariç, SIMATIC yazılım hariç 24V DC endüstriyel güç kaynağı		
İşlemci ve haberleşme (fieldbus arabirimi)		
Celeron G3902E; 2x Gigabit Ethernet (IE/PN)	X 0	0.-
Celeron G3902E; 3x Gigabit Ethernet (IE/PN)	1	69.-
Core i3-6102E; 3x Gigabit Ethernet (IE/PN)	3	540.-
Core i5-6442EQ; 3x Gigabit Ethernet (IE/PN);	5	761.-
XEON E3-1505L; 3x Gigabit Ethernet (IE/PN)	7	1.245.-
Montaj Tipi		
Montaj malzemesiz	X A	0.-
DIN-Rail	B	0.-
Wall-mount	C	0.-
Book-mount	D	0.-
DIN-Rail with ATEX/IECEX/UL HazLoc	F	0.-
Wall-mount with ATEX/IECEX/UL HazLoc	G	0.-
Book-mount with ATEX/IECEX/UL HazLoc	H	0.-
Ram/NVRAM/ECC		
4GB	X A	110.-
8GB	B	305.-
16GB	C	747.-
8GB with ECC	D	540.-
16GB with ECC	E	1.189.-
4GB and NVRAM	F	180.-
8GB and NVRAM	G	374.-
16GB and NVRAM	H	816.-
8GB with ECC and NVRAM	J	609.-
16GB with ECC and NVRAM	K	1.258.-
Genişleme		
RS232/485 hariç, PCIe hariç	X 0	0.-
RS232/485 hariç , 1x PCIe	1	138.-
RS232/485 hariç, 2x PCIe	2	277.-
2xRS232/485, PCIe hariç	3	104.-
2x RS232/485 , 1xPCIe	4	242.-
2x RS232/4852x PCIe	5	380.-
two RS232/RS485 and two PCIe (x4 and x1), PCIe x4 with AI Accelerator	6	484.-
İşletim Sistemi		
İşletim sistemsiz	X 0	0.-
Windows Embedded Standard 7 E SP1, englisch, 32Bit	1	199.-
Windows Embedded Standard 7 E SP1, englisch, 64Bit	2	199.-
Windows Embedded Standard 7 P SP1, MUI, 64Bit, Multitouch	3	386.-
Windows7 Ultimate SP1, 64Bit, MUI (de, en, es, fr, it)	4	426.-
Windows 10 IoT Enterprise 2019 LTSC (64Bit) sadece Celeron, i3 and i5 işlemci için	5	239.-
Windows 10 IoT Enterprise 2019 LTSC (64Bit) sadece Xeon işlemci için	6	359.-
Windows 10 Enterprise 2016 LTSB (64Bit) sadece Celeron, i3 and i5 işlemci için	7	239.-
Windows 10 Enterprise 2016 LTSB (64Bit) sadece Xeon işlemci için	8	359.-

Endüstriyel PC seçimi için aşağıdaki linkteki IPC konfigüratörün kullanımını öneririz.
<http://mall.industry.siemens.com/mall/en/tr/Catalog/Configurators>

SIMATIC Endüstriyel Bilgisayarlar ve Monitörler

Malzeme Cinsi	Sipariş No	Birim Fiyatı Euro/Adet
SIMATIC IPC 427E, Box PC		
SIMATIC IPC 427E, Box PC	6AG4 1 4 1 - 0 A A 0 0 - 0 A A 0	1.722.-
Değiştirilebilir Sürücü (Erişilebilir)		
Harici sürücü hariç	X 0	0.-
CFAST 2GB, İşletim sistemsiz	1	110.-
CFAST 4GB, İşletim sistemsiz	2	180.-
CFAST 8GB, İşletim sistemsiz	3	332.-
CFAST 16GB (dahili sürücü seçilmemişse işletim sistemi yazılım ile)	4	540.-
CFAST 128GB (dahili sürücü seçilmemişse işletim sistemi yazılım ile)	5	678.-
Dahili Sürücü, Erişim Mevcut Değil		
Dahili sürücü hariç	X A	0.-
256 GB Eco SSD	D	277.-
240 GB SSD	F	540.-
480 GB SSD	G	1.024.-
HDD 320 GB	J	277.-
Software konf. cihaza yüklenmiş (Bundles)		
SIMATIC Yazılım mevcut değil	X A	0.-
SIMATIC Industrial OS V2	N	118.-
Industrial Edge - SINUMERIK	-	118.-
SINUMERIK PCU Basesoftware on IPC	-	0.-
Güç Kaynağı		
24V DC endüstriyel güç kaynağı	X 0	0.-
24V DC Endüstriyel güç kaynağı ve TPM (Çin ve Rusya hariç)	8	69.-



IPC427E Ailesi

Endüstriyel PC seçimi için aşağıdaki linkteki IPC konfigüratörün kullanımını öneririz.
<http://mall.industry.siemens.com/mall/en/tr/Catalog/Configurators>

SIMATIC Endüstriyel Bilgisayarlar ve Monitörler

Malzeme Cinsi	Sipariş No	Birim Fiyatı Euro/Adet
SIMATIC IPC527G (Basic IPC)		
SIMATIC IPC527G	6AG4 0 2 5 - 0 D B 1 0 - 0 A A 0	1.709.-
Core i7-6700 (4C/8T, 3.4 (4,0) GHz, 8 MB önbellek)		
1 TB HDD		
4 GB DDR4		
İşletim sistemi mevcut değil		
1 x PCIe x16		
Ek donanım mevcut değil		
"2 x Gbit LAN, 4 x USB3.0, 2 x RS232/485/422,		
1 x DisplayPort, 1 x VGA, 1 x Ses"		
PS 100/230V AC (Güç kablosu mevcut değil)		
İşlemci		
Pentium G4400 (2C / 2T, 3,3 GHz, 3 MB önbellek)	A	0.-
Core i5-6500 (4C / 4T, 3.2 (3,6) GHz, 6 MB önbellek)	C	295.-
Core i7-6700 (4C / 8T, 3,4 (4,0) GHz, 8 MB önbellek)	D	590.-
Sürücüler		
1 TB HDD	B	0.-
128GB SSD	D	0.-
256 GB SSD	E	142.-
512 GB SSD	F	319.-
Sürücü olmadan, 1 x 2.5 "SATA için hazırlanmıştır.	L	-54.-
RAM		
4 GB DDR4	1	0.-
8GB DDR4	2	147.-
16 GB DDR4	3	407.-
İşletim sistemi		
İşletim sistemi mevcut değil	0	0.-
Windows 7 Ultimate 32 bit SP1, MUI	1	363.-
Windows 7 Ultimate 64 bit SP1, MUI	2	363.-
Windows 10 Enterprise LTSB 2016, 64 bit, MUI, Pentium, Core i5	3	204.-
Windows 10 Enterprise LTSB 2016, 64 bit, MUI, Core i7	4	306.-
Windows 10 Enterprise LTSC 2019, 64 bit, MUI, Pentium, Core i5	5	227.-
Windows 10 Enterprise LTSC 2019, 64 bit, MUI, Core i7	6	329.-
Genişleme		
1 x PCIe x16	A	0.-
1 x PCIe x16; 1 x PCIe x1; 2 x PCI	B	59.-
1 x PCIe x 16, 1 x PCIe x4; 2 x PCIe x1	C	77.-
İlave donanım		
Ek donanım mevcut değil	A	0.-
2 x RS232, 2 x USB2.0	B	35.-
1 x Gbit LAN ek (1 PCIe yuvası dolu)	C	107.-
1 x Gbit LAN (1 PCIe yuvası dolu) ve 2 x RS232, 2 x USB2.0	D	142.-



IPC 527G

Endüstriyel PC seçimi için aşağıdaki linkteki IPC konfigüratörün kullanımını öneririz.
<http://mall.industry.siemens.com/mall/en/tr/Catalog/Configurators>

SIMATIC Endüstriyel Bilgisayarlar ve Monitörler

Malzeme Cinsi	Sipariş No	Birim Fiyatı Euro/Adet
SIMATIC IPC 527G, Box PC		
* IPC 527G Basic Box PC		
Pentium G4400 (2C/2T, 3.3 GHz, 3 MB Cache); 1 TB HDD; RAM: 4 GB DDR4 İşletim sistemi mevcut değil; 1 x PCIe x16; 1 x PCIe x1; 2 x PCI 2 x RS232, 2 x USB2.0 dahil	6AG4025-0AB10-0BB0	1.213.-
Core i5-6500 (4C/4T, 3.2 (3.6) GHz, 6 MB Cache); 1 TB HDD; RAM: 8 GB DDR4 İşletim sistemi mevcut değil; 1 x PCIe x16; 1 x PCIe x1; 2 x PCI 2 x RS232, 2 x USB2.0 dahil	6AG4025-0CB20-0BB0	1.655.-
Core i5-6500 (4C/4T, 3.2 (3.6) GHz, 6 MB Cache); 1 TB HDD; RAM: 8 GB DDR4 Windows 7 Ultimate 64 bit SP1, MUI; 1 x PCIe x16; 1 x PCIe x1; 2 x PCI 2 x RS232, 2 x USB2.0 dahil	6AG4025-0CB20-2BB0	2.018.-
Core i5-6500 (4C/4T, 3.2 (3.6) GHz, 6 MB Cache); 128 GB SSD; RAM: 8 GB DDR4 İşletim sistemi mevcut değil; 1 x PCIe x16; 1 x PCIe x1; 2 x PCI 2 x RS232, 2 x USB2.0 dahil	6AG4025-0CD20-0BB0	1.655.-
Core i5-6500 (4C/4T, 3.2 (3.6) GHz, 6 MB Cache); 128 GB SSD; RAM: 8 GB DDR4 Windows 7 Ultimate 64 bit SP1, MUI; 1 x PCIe x16; 1 x PCIe x1; 2 x PCI 2 x RS232, 2 x USB2.0 dahil	6AG4025-0CD20-2BB0	2.018.-
Core i5-6500 (4C/4T, 3.2 (3.6) GHz, 6 MB Cache); 256 GB SSD; RAM: 8 GB DDR4 Windows 7 Ultimate 64 bit SP1, MUI; 1 x PCIe x16; 1 x PCIe x1; 2 x PCI 2 x RS232, 2 x USB2.0 dahil	6AG4025-0CE20-2BB0	2.159.-
Core i5-6500 (4C/4T, 3.2 (3.6) GHz, 6 MB Cache); 256 GB SSD; RAM: 8 GB DDR4 Windows 10 Enterprise LTSB 2016, 64 bit, MUI, for Pentium, Core i5; 1 x PCIe x16; 1 x PCIe x1; 2 x PCI 2 x RS232, 2 x USB2.0 dahil	6AG4025-0CE20-3BB0	2.001.-
Core i7-6700 (4C/8T, 3.4 (4.0) GHz, 8 MB Cache); 512 GB SSD; RAM: 8 GB DDR4 Windows 7 Ultimate 64 bit SP1, MUI; 1 x PCIe x16; 1 x PCIe x1; 2 x PCI 2 x RS232, 2 x USB2.0 dahil	6AG4025-0DF20-2BB0	2.631.-
Core i7-6700 (4C/8T, 3.4 (4.0) GHz, 8 MB Cache); 512 GB SSD; RAM: 8 GB DDR4 Windows 10 Enterprise LTSB 2016, 64 bit, MUI, for Core i7; 1 x PCIe x16; 1 x PCIe x1; 2 x PCI 2 x RS232, 2 x USB2.0 dahil	6AG4025-0DF20-4BB0	2.574.-
Core i5-6500 (4C/4T, 3.2 (3.6) GHz, 6 MB Cache); 256 GB SSD; 8 GB DDR4; Windows 10 Enterprise LTSC 2019, 64 bit, MUI, for Pentium, Core i5; 1 x PCIe x 16, 1 x PCIe x4; 2 x PCIe x1; Ek donanım mevcut değil	6AG4025-0CE20-5CA0	2.006.-
Core i7-6700 (4C/8T, 3.4 (4.0) GHz, 8 MB Cache); 256 GB SSD; 8 GB DDR4; Windows 10 Enterprise LTSC 2019, 64 bit, MUI, for Core i7; 1 x PCIe x 16, 1 x PCIe x4; 2 x PCIe x1; Ek donanım mevcut değil	6AG4025-0DE20-6CA0	2.403.-



* Siemens Almanya stoklarında tutulmaktadır.

IPC 527G

Endüstriyel PC seçimi için aşağıdaki linkteki IPC konfigüratörün kullanımını öneririz.
<http://mall.industry.siemens.com/mall/en/tr/Catalog/Configurators>

SIMATIC Endüstriyel Bilgisayarlar ve Monitörler



IPC 627E

Malzeme Cinsi	Sipariş No	Birim Fiyatı Euro/Adet	
SIMATIC IPC 627E, Box PC			
SIMATIC IPC 627E, Box PC	6AG4 131-3AA00-8AA0	2.525.-	
SIMATIC IPC627E (Box PC)			
Celeron G4900 (2C / 2T, 3.1GHz, 2MB Önbellek; VT-d);			
HDD 2,5 "SATA 320 GB dahili;			
4 GB DDR4-2666 (1x4);			
DC 24V endüstriyel güç kaynağı;			
İşletim sistemi mevcut değil;			
Genişleme mevcut değil (SW);			
Genişleme mevcut değil (HW);			
2x PCI;			
UHD Graphics on board; 2x DP; 1x DVI-D;			
3x Gigabit Ethernet (IE/PN) RJ45;			
6x USB 3.1 Gen.2; 1x serial (COM1);			
RAID-Controller on board;			
Watchdog; Temperature/Fan monitoring;			
İşlemci			
Celeron G4900 (2C / 2T, 3.1GHz, 2MB Önbellek; VT-d);	X	A	0.-
Celeron G4900 (2C / 2T, 3.1GHz, 2MB Önbellek; VT-d); NVRAM'ı;		B	69.-
Core i3-8100 (4C / 4T, 3.6GHz, 6MB Önbellek, VT-d);		C	374.-
Core i3-8100 (4C / 4T, 3.6GHz, 6MB Önbellek, VT-d); NVRAM'ı;		D	443.-
Core i7-8700 (6C / 12T, 3.2 (4.6) GHz, 12MB Önbellek, VT-d, AMT);		G	955.-
Core i7-8700 (6C / 12T, 3.2 (4.6) GHz, 12MB Önbellek, VT-d, AMT); NVRAM'ı;		H	1.024.-
Sürücü			
HDD 2,5 "SATA 320 GB dahili;	X	A	0.-
SSD 2.5 "SATA 480 GB dahili;		C	540.-
SSD 2,5 "SATA 960 GB dahili;		D	1.093.-
RAID1 2x SSD 2,5 inç SATA 480 GB dahili;		E	1.355.-
Çıkarılabilir sürücü bölmesinde RAID1 2x SSD 2.5 "SATA 480 GB;		G	1.493.-
Çıkarılabilir sürücü bölmesinde RAID1 2x SSD 2.5 "SATA 960 GB;		H	2.599.-
M.2 SSD NVMe 512 GB;		J	581.-
M.2 SSD NVMe 512 GB; HDD 2,5 "SATA 320 GB dahili;		K	858.-
M.2 SSD NVMe 512 GB; SSD 2.5 "SATA 480 GB dahili;		L	1.396.-
M.2 SSD NVMe 512 GB; SSD 2,5 "SATA 960 GB dahili;		M	1.949.-
M.2 SSD NVMe 512 GB; Çıkarılabilir sürücü bölmesinde RAID1 2x SSD 2.5 "SATA 480 GB;		Q	2.351.-
M.2 SSD NVMe 512 GB; 2 çıkarılabilir sürücü yuvası medya mevcut değil;		S	719.-
Sürücüler olmadan (dahili: 2x2.5 "montaj seçenekleri; kablolar dahil);		Y	-64.-
Ana hafıza			
4 GB DDR4-2666 (1x4);	X	0	0.-
8 GB DDR4-2666 (2x4);		1	173.-
16 GB DDR4-2666 (2x8);		2	477.-
32 TR DDR4-2666 (2x16);		3	1.128.-
64 GB DDR4-2666 (4x16);		4	2.427.-
Ülkeye özgü tip / güç kaynağı			
DC 24V endüstriyel güç kaynağı;	X	0	0.-
AC 110 / 230V Namurlu Endüstriyel PS; güç kablosu olmadan;		1	-7.-
AC 110 / 230V Namurlu Endüstriyel PS; güç kablosu Avrupa;		2	0.-
AC 110 / 230V Namurlu Endüstriyel PS; güç kablosu ABD;		3	0.-
AC 110 / 230V Namurlu Endüstriyel PS; güç kablosu Çin;		4	0.-

Endüstriyel PC seçimi için aşağıdaki linkteki IPC konfigüratörün kullanımını öneririz.
<http://mall.industry.siemens.com/mall/en/tr/Catalog/Configurators>

SIMATIC Endüstriyel Bilgisayarlar ve Monitörler

Malzeme Cinsi	Sipariş No	Birim Fiyatı Euro/Adet	
SIMATIC IPC 627E, Box PC			
SIMATIC IPC 627E, Box PC	6AG4 131-3AA00-8AA0	2.525.-	
İşletim sistemi			
Windows 10 Enterprise 2016 LTSB, 64Bit, MUI (En, Ger, Fr, It, Sp), for Celeron and i3;	0	239.-	
Windows 10 Enterprise 2016 LTSB, 64Bit, MUI (En, Ger, Fr, It, Sp), for Core i7;	1	359.-	
Windows 10 IoT Enterprise 2019 LTSC, 64Bit, MUI (En, Ger, Fr, It, Sp), for Celeron and i3;	2	239.-	
Windows 10 IoT Enterprise 2019 LTSC, 64Bit, MUI (En, Ger, Fr, It, Sp), for Core i7;	3	359.-	
İşletim sistemi mevcut değil;	X	8	0.-
Genişleme (SW)			
Genişleme mevcut değil (SW);	X	A	0.-
SIMATIC IPC DiagMonitor eklendi;	B	160.-	
SIMATIC IPC Görüntü & Bölme Oluşturan eklendi;	C	120.-	
SIMATIC IPC DiagMonitor, Görüntü ve Bölüm Oluşturucu eklendi;	D	279.-	
TPM Modülü (Çin için değil);	X	69.-	
Eklenti (HW)			
Genişleme mevcut değil (HW);	X	A	0.-
2x USB 2.0 (1 yuva dolu);	B	82.-	
CMOS Pilsiz Cihaz (CR2450N);	C	12.-	
Eklenti (HW)			
2x PCI;	0	0.-	
1x PCIe (x16), 1 x PCI;	1	0.-	
2x PCIe (x16, x 4);	2	0.-	
3x PCI, 2x PCIe (x16, x4);	3	346.-	
5x PCIe (1x16, 2x4, 2x1);	4	346.-	
2x PCI; boyalı konut;	5	97.-	
1x PCIe (x16), 1 x PCI; boyalı kasa;	6	97.-	
2x PCIe (x16, x 4); boyalı kasa;	7	97.-	



SIMATIC IPC Ailesi

Endüstriyel PC seçimi için aşağıdaki linkteki IPC konfigüratörün kullanımını öneririz.
<http://mall.industry.siemens.com/mall/en/tr/Catalog/Configurators>

SIMATIC Endüstriyel Bilgisayarlar ve Monitörler

Malzeme Cinsi	Sipariş No	Birim Fiyatı Euro/Adet	
SIMATIC IFP Basic			
SIMATIC IFP1200 Basic Ekran boyutu: 12 "(çözünürlük: 1280x800) Grafik arayüzleri; 1 x DP, 1 x VGA Çalışma fonksiyonu: Dokunmatik ekran (analog rezistif) Güç kaynağı; 24V DC Arayüzler; 2 x USB2.0 (downstream); 1 x USB (Dokunmatik için) Ekran boyutu	6AV7 8 62 - 2 B C 00 - 0 A A 0	601,-	
12 "(çözünürlük: 1280x800)	X	C	601.-
15 "(çözünürlük 1366x768)		D	722.-
19 "(çözünürlük 1366x768)		E	843.-
22 "(çözünürlük 1920x1080)		F	1.023.-



Endüstriyel PC seçimi için aşağıdaki linkteki IPC konfigüratörün kullanımını öneririz.
<http://mall.industry.siemens.com/mall/en/tr/Catalog/Configurators>

SIMATIC Endüstriyel Bilgisayarlar ve Monitörler

Malzeme Cinsi	Sipariş No	Birim Fiyatı Euro/Adet
SIMATIC Industrial Flat Panel Monitor V2 (Multitouch, FullHD)		
SIMATIC Industrial Flat Panel Monitor IFP1500	6AV7 8 6 3- 5 M A 0 0 - 2 A A 0	1.975,-
SIMATIC Industrial Flat Panel Monitor IFP1500		
Ekran boyutu 15" (FullHD, 1920x1080)		
Standard 5m mesafeye kadar mümkün		
Düz montajlı, Standart Siemens tasarımı		
DVI-D, DisplayPort Arabirimi		
Kısılabilir, 2x USB arka		
EX Bölgesi 2/22; deniz sertifikaları / onayları		
24 Volt DC, galvanik yalıtımlı		
Ekran boyutu		
12" (1280x800)	1	1.834.-
15" (FullHD, 1920x1080)	X 5	1.975.-
19" (FullHD, 1920x1080)	6	2.116.-
22" (FullHD, 1920x1080)	4	2.398.-
24" (FullHD, 1920x1080)	7	2.681.-
Özel Fonksiyonlar		
Standart 5m mesafeye kadar mümkün	0	0.-
100m mesafeye kadar uzatıldı (HDBasedT)	1	0.-
IP-Protokolü üzerinden Ethernet Monitörü	2	283.-
Dizayn		
Standart Siemens tasarımı	A	0.-
Nötr tasarım, marka yok	N	0.-
Opsiyon		
IFP V2 100-240V AC - 24V DC 60W için AC Güç Kaynağı modülü; PRO cihazlar için uygun değil	6AV7860-3PA00-0AA0 C01	180.-
Aksesuarlar: 5 metreye kadar standart tipler için		
DVI-D-kablo endüstriyel sınıf 3m	6AV7860-0BH30-0AA0	30.-
DVI-D-kablo endüstriyel sınıf 5m	6AV7860-0BH50-0AA0	36.-
USB kablosu endüstriyel sınıf 3m	6AV7860-0CH30-0AA0	36.-
USB kablosu endüstriyel sınıf 5m	6AV7860-0CH50-0AA0	42.-
DisplayPort kablosu endüstriyel sınıf 3m	6AV7860-0DH30-0AA0	36.-
DisplayPort kablosu endüstriyel sınıf 5m	6AV7860-0DH50-0AA0	42.-
Aksesuarlar: genişletilmiş tipler için (HDBesedT)Kablo Seti		
10m (Cat6 Kablosu; Alıcı-verici HDBaseT; Montaj aksesuarları, USB / DP kablosu)	6AV7860-1EX21-0AB1	300.-
Kablo Seti 15m (Cat6 Kablosu; Alıcı-verici HDBaseT; Montaj aksesuarları, USB / DP kablosu)	6AV7860-1EX21-5AB1	360.-
Kablo Seti 20m (Cat6 Kablo; Alıcı-verici HDBaseT; Montaj aksesuarları, USB / DP kablosu)	6AV7860-1EX22-0AB1	420.-
Kablo Seti 30m (Cat6 Kablosu; Alıcı-verici HDBaseT; Montaj aksesuarları, USB / DP kablosu)	6AV7860-1EX23-0AB1	540.-
CAT6A Kablo, mevcut uzunluk, min 20m, maks. 1000m, konfigure edilememiş, fişsiz	6XV1878-2C	9.-
CAT6 fiş kendi kablo konfigürasyonunuz için, 2 adet	6AV7860-1EY00-0AA0	24.-
Kablo setleri		
Tranceiver Modul (HDBaseT, without cable, with mounting accessory, usb/dp cable 0,5m)	6AV7860-3EH00-0AA0	339.-
CAT6 cable 10m for HDBaseT tested	6AV7860-0EH01-0AA0	54.-
CAT6 cable 15m for HDBaseT tested	6AV7860-0EH01-5AA0	78.-
CAT6 cable 20m for HDBaseT tested	6AV7860-0EH02-0AA0	93.-
CAT6 cable 30m for HDBaseT tested	6AV7860-0EH03-0AA0	95.-

Endüstriyel PC seçimi için aşağıdaki linkteki IPC konfigüratörün kullanımını öneririz.
<http://mall.industry.siemens.com/mall/en/tr/Catalog/Configurators>

SIMATIC Endüstriyel Bilgisayarlar ve Monitörler

Malzeme Cinsi	Sipariş No	Birim Fiyatı Euro/Adet	
Industrial Thin Client SIMATIC ITC V3			
SIMATIC ITC2200 V3	6AV6 64 6 - 1 BA 22 - 1 AA 0	2.645,-	
SIMATIC ITC2200 V3			
22 "Ekran (1920 x 1080 Piksel) Standart, Panel montaj Çoklu Dokunmatik Ekran (kapasitif-projektif), Cam ön Linux tabanlı sistem desteklenen protokoller: RDP, VNC, Sm @ rtServer, HTML5-Tarayıcı, Citrix WinCC OA, Sinumerik-Bağlantısı (planlanıyor)			
Montaj seçenekleri			
Panel montaj	X	A	0.-
Tamamen kapalı acc. IP65, ayak montajı / uzatma bileşenleri için uygun (aşağıdaki flanş)		B	512.-
Tamamen kapalı acc. IP65, uzatma bileşenleri olmadan destek kolu için uygun (yukarıda flanş)		C	512.-
Tamamen kapalı acc. IP65, destek kolu ve uzatma bileşenleri için uygun (yuvarlak boru)		D	
Ekran boyutu			
15 "Ekran (1366x 768 Piksel)	X	1 5 -0	2.645.-
19 "Ekran (1366x 768 Piksel)		1 8 -0	2.987.-
22 "Ekran (1920 x 1080 Piksel)		2 2 -1	3.328.-
Dizayn			
Standart	X	A	0.-
Nötr		N	171.-
Siemens Servis Opsiyon			
Tüm endüstriyel PC ve Field PG'lerde garanti süresini 48 aya uzatan paketler			
Rack, Box PC	6ES7648-4AB48-0AA0	196.-	
Panel PC	6ES7648-4AP48-0AA0	294.-	
WinCC flexible Runtime (Panel PC, IPC, Rack PC ve Box PC için)			
SIMATIC HMI, WinCC flexible Paketi	6AV6 6 2 3 - 2 BA 00 - 0AA0	596.-	
Yalnız IPC 227D/277D/227E/277E, IPC 427D/427E/477D(PRO)/477E, Box IPC627D, Rack IPC647D/847D/547E/547G ile birlikte sipariş edilebilir. SIMATIC WinCC flexible 2008 128 PowerTags (RT), arşiv ve reçete opsiyon lisansları dahildir.			
Software Komponentler			
128 PowerTags (RT)		B	596.-
512 PowerTags (RT)		D	2.061.-
2048 PowerTags (RT)		F	2.901.-
4096 PowerTags (RT)		G	4.116.-
SIMATIC WinCC V17 Runtime Advanced Paketleri (Panel PC, IPC, Rack PC ve Box PC için)			
SIMATIC HMI, WinCC Runtime Advanced Paketi	6AV2 1 1 4 - 2 BA 07 - 0 AA 0	389.-	
Yalnız IPC 127E/227G/277G/327E/327G/377E/477E(PRO)/677E, IPC 427E /527G /627E, IPC 347G/547J/647E/847E, ITP1000 ile birlikte sipariş edilebilir. SIMATIC WinCC V17 Runtime Advanced 128 PowerTags, arşiv ve reçete opsiyon lisansları dahildir.			
Software Komponentler			
128 PowerTags (RT)		B	389.-
512 PowerTags (RT)		D	1.267.-
2048 PowerTags (RT)		F	1.946.-
4096 PowerTags (RT)		H	2.919.-
8192 PowerTags (RT)		K	3.890.-
SIMATIC WinCC V7.5 Runtime Paketleri (Panel PC/IPC/Rack PC ve Box PC için)			
SIMATIC HMI, WinCC V7.5 Paketi	6AV6382 2 CA 07 5 A X 0	1.928.-	
IPC 127E/227G/277G/327E/327G/377E/477E(PRO)/677E, IPC 427E/527G/627E, IPC 347G/547J/647E/847E, ITP1000 ile birlikte sipariş edilebilir.*			
Software Komponentler			
Client		A	1.837.-
128 PowerTags (RT 128)	X	C	1.928.-
512 PowerTags (RT 512)		D	3.166.-
2048 PowerTags (RT 2048)		E	3.907.-
8K PowerTags (RT 8K)		H	5.018.-
64K PowerTags (RT 64K)		F	6.128.-

* IPC'nin performansına uygun Scada projesi için kullanılabilir.

Endüstriyel PC seçimi için aşağıdaki linkteki IPC konfigüratörün kullanımını öneririz.
<http://mall.industry.siemens.com/mall/en/tr/Catalog/Configurators>

SIMATIC Endüstriyel Bilgisayarlar ve Monitörler

Malzeme Cinsi	Sipariş No	Birim Fiyatı Euro/Adet	
SIMATIC WinCC V17 Runtime Professional Paketleri (Panel PC, IPC, Rack PC ve Box PC için)			
SIMATIC HMI, WinCC V17 Runtime Professional Paketi Yalnız IPC 127E/227G/277G/327E/327G/377E/477E(PRO)/677E, IPC 427E/527G/627E, IPC 347G/547J/647E/847E, ITP1000 ile birlikte sipariş edilebilir.* Software Komponentler	6AV2 115 - 2 BA 07 - 0 AA 0	2.213.-	
128 PowerTags	X	B	2.213.-
512 PowerTags		D	3.386.-
2048 PowerTags		F	4.167.-
4096 PowerTags		H	4.585.-
8192 PowerTags		K	5.003.-
65536 PowerTags		M	6.148.-
WinCC Runtime Professional V17 Client	6AV2117-2DB07-0AA0	2.091.-	

* IPC'nin performansına uygun Scada projesi için kullanılabilir.

SIMATIC S7-1500 Software Controller- IPC Paketleri

Package: SW Controller CPU 1507S for IPC2x7E (DVD)	6ES7672-7AC01-6YA0	1.071.-
Package: SW Controller CPU 1507S F for IPC2x7E (DVD)	6ES7672-7FC01-6YA0	1.499.-

Sadece IPC227E ve IPC277E ile kullanılabilir.



IPC Panel PC Touch ve Multi-Touch ailesi

Endüstriyel PC seçimi için aşağıdaki linkteki IPC konfigüratörün kullanımını öneririz.
<http://mall.industry.siemens.com/mall/en/tr/Catalog/Configurators>

SITRAIN

Endüstriyel Otomasyon Eğitimleri Bölümü

2021-2022 Dönemi Kurs Başlıkları

No:	Kodu:	Kurs Adı:	Süresi:	Fiyat (KDV Hariç / Euro):
Kurs Grubu: Digital Enterprise				
1	DI-AWAR	Endüstri 4.0 Farkındalık Eğitimi	1 gün	157.00.-
Kurs Grubu: SIMATIC S7 Classic				
2	ST-LOGO	LOGO Atölye	2 gün	176.00.-
3	S7-SYS1	SIMATIC S7-300/400 Sistem 1	5 gün	440.00.-
4	S7-SYS2	SIMATIC S7-300/400 Sistem 2	5 gün	665.00.-
5	S7-SYS3	SIMATIC S7-300/400 Sistem 3	5 gün	785.00.-
6	S7-ANA	SIMATIC S7-300/400 Analog ve PID	5 gün	785.00.-
7	ST-SERV1	SIMATIC S7-300/400 Servis & Workshop 1	5 gün	665.00.-
8	ST-SERV2	SIMATIC S7-300/400 Servis & Workshop 2	5 gün	665.00.-
9	ST-SERV3	SIMATIC S7-300/400 Servis & Workshop 3	5 gün	785.00.-
10	ST-PRO1	SIMATIC S7-300/400 Program 1	5 gün	665.00.-
11	ST-PRO2	SIMATIC S7-300/400 Program 2	5 gün	665.00.-
12	ST-PRO3	SIMATIC S7-300/400 Program 3	5 gün	785.00.-
13	ST-7CFC	SIMATIC S7-300/400 CFC Programlama dili	3 gün	471.00.-
14	ST-7GRAPH	SIMATIC S7 Graph ile Proses Kontrolü	3 gün	471.00.-
15	ST-7SCL	SIMATIC S7-300/400 SCL Programlama dili	3 gün	471.00.-
16	ST-7H400H	SIMATIC S7-400H Redundant Sistem	2 gün	364.00.-
Kurs Grubu: SIMATIC S7 Safety Classic				
17	ST-PPDS	SIMATIC S7 Distributed Safety ile Konfigürasyon ve Programlama	3 gün	597.00.-
Kurs Grubu: SIMATIC S7 TIA Portal				
18	TIA-MICRO1	SIMATIC S7-1200 Temel Seviye	3 gün	264.00.-
19	TIA-MICRO2	SIMATIC S7-1200 İleri Seviye	2 gün	176.00.-
20	TIA-MICRO3	SIMATIC S7-1200 Teknoloji Ve Haberleşme	3 gün	471.00.-
21	TIA-SYSUP	SIMATIC S7 TIA Portal S7-1500 Upgrade	5 gün	665.00.-
22	TIA-PRO1	SIMATIC S7-1500 TIA Portal Program 1	5 gün	440.00.-
23	TIA-PRO2	SIMATIC S7-1500 TIA Portal Program 2	5 gün	665.00.-
24	TIA-SERV1	SIMATIC S7-1500 TIA Portal Servis 1	5 gün	665.00.-
25	TIA-SERV2	SIMATIC S7-1500 TIA Portal Servis 2	5 gün	665.00.-
26	TIA-GRAPH	"TIA Portal S7-GRAPH ile SIMATIC PLC programlama"	3 gün	471.00.-
27	TIA-SCL	SIMATIC TIA Portal SCL Programlama	3 gün	471.00.-
Kurs Grubu: SIMATIC S7 Safety TIA Portal				
28	TIA-SAFETY	TIA Portal'da STEP 7 Safety ile fail-safe kontrol cihazlarının programlanması	3 gün	597.00.-
Kurs Grubu: SIMATIC PCS7				
29	ST-PCS7SY1	SIMATIC PCS7 Sistem 1	5 gün	995.00.-
30	ST-PCS7SY2	SIMATIC PCS7 Sistem 2	5 gün	995.00.-
31	ST-PCS7SAF	SIMATIC PCS 7 Process Safety	3 gün	597.00.-
Kurs Grubu: SIMATIC NET Classic				
32	IK-ASISYS	SIMATIC AS INTERFACE	3 gün	471.00.-
33	IK-PBSYS	SIMATIC S7 PROFIBUS Sistem	3 gün	471.00.-
34	IK-PBSERV	PROFIBUS Servis	3 gün	471.00.-
35	IK-PNSYS	SIMATIC S7 PROFINET Sistem	3 gün	471.00.-
36	IK-IWLANSYS	Endüstriyel Wireless LAN Sistem	2 gün	314.00.-
37	IK-IESYS	SIMATIC S7 Endüstriyel Ethernet	4 gün	628.00.-
38	IK-OPCSYS	OPC ile haberleşme - Sistem	3 gün	471.00.-
Kurs Grubu: SIMATIC NET TIA Portal				
39	IK-TIAPN	SIMATIC ile PROFINET ve IP-Tabanlı Haberleşme	5 gün	785.00.-

SITRAIN

Endüstriyel Otomasyon Eğitimleri Bölümü

2021-2022 Dönemi Kurs Başlıkları

No:	Kodu:	Kurs Adı:	Süresi:	Fiyat (KDV Hariç / Euro):
Kurs Grubu: SIMATIC HMI Classic				
40	ST-BWINCCS	SIMATIC WinCC Sistem 1	5 gün	785.00.-
41	ST-BWINOND	SIMATIC WinCC Sistem 2	5 gün	910.00.-
42	ST-WCCFSYS	SIMATIC WinCC Flexible Sistem 1	3 gün	399.00.-
43	ST-WCCFSY2	SIMATIC WinCC Flexible Sistem 2	3 gün	471.00.-
Kurs Grubu: SIMATIC HMI TIA Portal				
44	TIA-WCCM	SIMATIC TIA Portal WinCC Makine Seviyesi	3 gün	399.00.-
45	TIA-WCCS	SIMATIC TIA Portal WinCC SCADA	5 gün	785.00.-
46	TIA-UWCCM	SIMATIC WinCC Unified & Unified Comfort Paneller, Sistem Kursu	3 gün	399.00.-
Kurs Grubu: SINUMERIK				
47	NC-84SL-SK	SINUMERIK 840D sl Servis	5 gün	1.140.00.-
48	NC-8x0D-PR	SINUMERIK 810D/840D Programlama	5 gün	1.140.00.-
49	NC-8x0D-SV	SINUMERIK 810D/840D Bakım ve Servis	5 gün	1.140.00.-
50	NC-84SL-SIP	SINUMERIK 840D sl Servis & Startup	10 gün	2.280.00.-
Kurs Grubu: SINUMERIK Safety				
51	NC-84SL-SIS	SINUMERIK 840D sl, Safety Integrated Bakım ve Servis	3 gün	684.00.-
Kurs Grubu: SIMOTION				
52	MC-SMO-PM	SIMOTION - Programlama ve Devreye Alma	5 gün	995.00.-
53	MC-SMO-PA	SIMOTION - İleri Programlama	5 gün	1.140.00.-
Kurs Grubu: SINAMICS				
54	DR-G12-PM	SINAMICS G120 - Parametreler ve Devreye Alma	3 gün	597,00
55	DR-S12-PM	SINAMICS S120 - Parametreler ve Devreye Alma	5 gün	995.00.-
56	DR-S12-PA	SINAMICS S120 - İleri seviye Parametreler	5 gün	1.140.00.-
57	DR-S12-DG	SINAMICS S120 - Diagnostik ve Servis	5 gün	995.00.-
Kurs Grubu: Drives Classic				
58	SD-WS-MM4	MICROMASTER	2 gün	398.00.-
59	SD-MD-VEC	MASTERDRIVE SIMOVERT 6SE70 Vektör Kontrol	4 gün	912.00.-
Kurs Grubu: Low Voltage Control and Distribution				
60	LV-CBMAIN	SENTRON Devre Kesicileri Bakım ve Operasyon	2 gün	314.00.-
61	LV-CBPROJ	SENTRON Devre Kesicilerinin Seçimi ve Planlanması	1 gün	157.00.-
62	LV-CBCOM	SENTRON Komponentleri ile Haberleşme	1 gün	157.00.-
Kurs Grubu: SIMATIC Sensors Classic				
63	SE-RFID	RFID - SIMATIC RF Sistem	2 gün	266.00.-

Kurs fiyatlarına 18% KDV dahil edilmemiştir.
Fiyatlar 31.12.2022 tarihine kadar geçerlidir.
Siemens kurs fiyat ve sürelerinde değişiklik yapma hakkı saklı tutar.
Detaylar için www.siemens.com.tr/sitrain adresimizde bakabilirsiniz.
Telefon: 444 0 747, E-Posta: callcenter.tr@siemens.com

Önemli Notlar

- Fiyatlarımızda herhangi bir ihbara gerek duymaksızın değişiklik yapma hakkımız mahfuzdur.
- Teslimatlarımız, teslim tarihinde geçerli fiyat listemize göre yapılmaktadır.
- Fiyatlarımıza KDV dahil değildir.
- Listemizde bulamadığınız ürünler için lütfen satış birimlerimizle temasa geçiniz.
- Üretim programında ve ölçülerde değişiklik yapma hakkımız mahfuzdur.
- İçeride görülen resim ve teknik değerler genel bilgi amaçlıdır. Cihaz ölçüleri, montaj ve işletme verileri için, cihazla birlikte verilen işletme talimatını esas alınız.
- Tüm ürünlerimiz imalat hatalarına karşı en az bir yıl garantilidir.
- Ürününüzün kullanım ömrü sona erdiğinde, atık azaltımının ve geri dönüşümün sağlanması amacı ile tesislerimize ileterek doğanın korunmasına katkıda bulununuz.
- Ürünlerimiz, AB teknik mevzuatına uyumlu CE işaretine sahip olup, ulusal ve uluslararası standartlara uygun olarak, TS-ISO- EN 9001 Kalite Sistem Belgeli kuruluşlarımızda, çevre koruyucu sistemlerle üretilmektedir.
- Tüm güncel belgelerimize web sitemizden erişebilirsiniz;
ISO 9001 Kalite Yönetim Sistemi Belgesi
ISO 14001 Çevre Yönetim Sistemi Belgesi
ISO 45001 İş Sağlığı Güvenliği Belgesi
ISO 27001 Bilgi Güvenliği Yönetim Sistemi Belgesi

<https://new.siemens.com/tr/tr/sirket/hakkimizda/politikalarimiz-sertifikalarimiz.html>

Teknik Destek

Tel : 444 0 747

e-mail : teknikdestek.tr@siemens.com



Önemli Notlar

Türkiye Siemens genel internet adresi:

<http://www.siemens.com.tr>

Elektrik motorlarında enerji tasarrufu hesap makinesi adresleri:

<http://www.siemens.com/sinasave>

<http://www.siemens.com/energy-saving-calculator>

AC motorlar ve AC motor hız kontrol cihazları için teknik detay adresleri:

<http://www.siemens.com.tr/motor-kontrol>

Türkiye Siemens otomasyon eğitimleri için internet adresi:

<http://www.siemens.com.tr/sitrain>

Global Siemens Teknik destek internet adresi:

<http://support.automation.siemens.com>

Bu internet adresinde bütün otomasyon ve motor sürücülerine ait çeşitli bilgiler yer alır:

Manuals: Ürünlerin PDF formatında kullanım kitapları ve dökümanlar bulunur.

Downloads: Güncelleme, versiyon yükseltme, Service Pack, Support Tools gibi yazılımlar yüklenebilir.

Certificates: Ürünlerin uluslararası CE, UL, TÜV, Lloyd gibi sertifikaları bulunur.

FAQ: Ürünlere ait sık sorulan sorular ve cevapları bulunur.

Updates: Yeni çıkan veya güncellenen ürün bilgileri bulunur.

Teknik Destek Hattı:

Türkiye Siemens Teknik destek hattı: 444 0 747

Bu destek hattı hafta içi saat 8.00 ile 17.30 arası çeşitli hizmetler vermektedir:

Teknik destek: Ürünlere ait sorular ve ihtiyaç duyulan bilgiler verilir.

Servis hizmeti: Arıza ve sorunlarınıza yerinde müdahale hizmeti verilir.

Eğitim hizmeti: Otomasyon ürünlerine ait eğitim hizmetleri verilir.

Bölgelerimiz

Bölge Adreslerimiz

İSTANBUL BÖLGESİ

- Yakacık Caddesi No: 111
34870 Kartal / İstanbul
Tel : +90 (216) 459 20 00
Call Center : 444 0 747
Call Center (Sağlık) : 444 0 633
www.siemens.com.tr
http://www.facebook.com/SiemensTurkiye
http://www.twitter.com/SiemensTurkiye

GEBZE ORGANİZE SANAYİ BÖLGESİ

- 1000. Cadde 13. Sokak No: 1004
41480 Gebze / Kocaeli
Tel : +90 (262) 676 20 00

GEBZE TEMBELOVA FABRİKA

- GOSB Tembelova Mevkii
Gençlik Cad. No: 3003 41400
Gebze / Kocaeli

AKARETLER ŞEHİR OFİSİ

- Vişnezade Mahallesi
Süleyman Seba Cad. No: 5
34357 Akaretler - Beşiktaş / İstanbul
Tel : +90 (212) 334 13 33

ŞEHİR OFİSLERİ

ADANA ŞEHİR OFİSİ

- Reşat Bey Mahallesi Türkkuşu Caddesi
Günep Panorama İş Merkezi Blok: B Kat: 1
01120 Seyhan / Adana
Tel : +90 (322) 454 78 88

BURSA ŞEHİR OFİSİ

- Odunluk Mahallesi Akademi Caddesi 10/5
Zeno Business Center Blok: C Kat: 3 No:13
16110 Nilüfer / Bursa
Tel : +90 (224) 234 54 00

İZMİR ŞEHİR OFİSİ

- Akdeniz Caddesi Birsal İş Merkezi No:14 Kat:4
35210 Alsancak / İzmir
Tel : +90 (232) 411 70 04

SIEMENS ŞİRKETLERİ

- SIEMENS FİNANSAL KİRALAMA A.Ş.
19 Mayıs Cad. Dr. İsmet Öztürk Sok.
Şişli Plaza Ofis Blokları Blok: E Kat: B1
34360 Şişli / İstanbul
Tel : +90 (212) 251 02 07

- SIEMENS İŞİTME CİHAZLARI SAN. ve TİC. A.Ş.
Yakacık Cad. No: 111
34870 Kartal / İstanbul
Tel : +90 (216) 576 34 01

Partnerimiz ve Uzmanlık Alanları

Partner	*Fabrika Otomasyonu ve SIMATIC NET	SIMATIC WinCC Uzmanlığı	TÜV Sertifikalı Emniyet Uzmanlığı	SIMATIC Proses Kontrol Sistemi Uzmanlığı	Proses Enstrümantasyonu	Yiyecek ve İçecek Uzmanlığı	RFID Sistemleri	Endüstriyel Enerji Yönetimi Uzmanlığı	Hareket Kontrol Sistemleri	Temel Fabrika Otomasyonu	CNC Takım Tezgahları Sinumerik
ARTI				●							
DACEL	●	★									
DAL				★	●						
ERGİN	●				●				●		
ESA	●			★							
MAKRO	●								●		
NETKON							●				
NOKTA	●	★		●		★		★	●		
OTONORM	●								●		
PINAR	●								●		●
PROSİM					●						
RETEK	●										●
TEKNİKA									●	●	

İSTANBUL (AVRUPA)

★ Specialist Solution Partner ● Solution Partner ● Approved Partner

- ARTI ENDÜSTRİYEL OTOMASYON SİSTEMLERİ LTD. ŞTİ.**
Barbaros Bulvarı Barbaros Apt. 74/14
Balmumcu İSTANBUL
Tel : (0212) 216 47 33
E-mail : bilgi@artiotomasyon.com
- DACEL ELEKTRİK ELEKTRONİK MÜH. LTD. ŞTİ.**
Oruçresli Mah. Barbaros Cad. Tekstilkent
Ticaret Merkezi A8 Blok No: 17/18/19 34235
Esenler İSTANBUL
Bağcılar İSTANBUL
Tel : (0212) 210 76 46
E-mail : info@dacel.com.tr
- DAL ELEKTRİK VE OTOM. SİST. SAN. TİC. A.Ş.**
Doğu Sanayi Sitesi 12 Blok No: 13
34197 Yenibosna İSTANBUL
Tel : (0212) 652 79 40 - 652 88 75
E-mail : info@dalelektrik.com
- ERGİN ELEKTRİK SAN. VE TİC. A.Ş.**
Perpa Tic. Merk. A Blok Kat: 2 No: 5
34384 Okmeydanı İSTANBUL
Tel : (0212) 220 13 13
E-mail : danisma@ergin.com.tr
- ESA END. TES. VE KURUMSAL ÇÖZÜMLER TİC. LTD. ŞTİ**
Mahmutbey Mah. İstoç Toptancılar Çarşısı
17.Yol Sok. No:132 Aslan Plaza B Blok K:3
Bağcılar İSTANBUL
Tel : (0212) 659 80 65
E-mail : info@esamuhendislik.com

- MAKRO HAREKET KONTROL OTOMASYON ELK. MAK. İTH. İHR. TİC. LTD. ŞTİ.**
İkitelli O.S.B.Mah. Aykosan Çarşısı B Blok Sk.,
VİP Plaza NO:1/15 Başakşehir/İstanbul
Tel : (0212) 671 61 47
E-mail : info@makrootomasyon.com.tr
- NETKON BİLG. YAZ. DANIŞ. TİC. VE SAN. LTD. ŞTİ.**
İzzetpaşa Mah. Yeni Yol Cad. No:12/8
34387 Şişli İSTANBUL
Tel : (0212) 224 90 94
E-mail : info@netkon.com.tr
- NOKTA ENDÜSTRİYEL YAZILIM SİST. SAN. VE TİC. LTD. ŞTİ**
Halil Rifat Paşa Mah. Nazlı Sok. No:1/5
K:2 D:16/17 Okmeydanı / İSTANBUL
Tel : (0212) 272 58 80
E-mail : info@noktaendustriyel.com
- OTONORM ENDÜSTRİYEL SİSTEM MÜHENDİSLİĞİ SAN. TİC. LTD. ŞTİ.**
İkitelli OSB Dersan Sanayi Sitesi Trios İş Merkezi
B Blok No:61 Başakşehir İstanbul
Tel : (0212) 549 3616
E-mail : otonorm@otonorm.com

- PINAR MÜH. SAN. TİC. LTD. ŞTİ.**
Perpa Ticaret Merkezi A Blok Kat:11
No: 1365
34384 Şişli İSTANBUL
Tel : (0212) 220 02 77-222 72 42
E-mail : pinar@pinarmuhendislik.com.tr
- PROSİM PROSES VE OTOMASYON TEK. DANIŞMANLIK VE TİC. LTD. ŞTİ.**
Büyükdere Cad. Andaç İş Merk. No:45B D:16
Mecidiyeköy İSTANBUL
Tel : (0212) 288 48 62
E-mail : sales@prosimproses.com
- RETEK MÜHENDİSLİK MAKİNA SAN. VE TİC. LTD. ŞTİ.**
İkitelli Org. San. Böl. ESOT San. Sitesi P Blok
No: 12 Başakşehir İSTANBUL
Tel : (0212) 320 63 10 - 11
E-mail : info@retekltd.com
- TEKNİKA ELK. ELEKTRONİK OTOMASYON SAN. TİC. LTD. ŞTİ.**
Okçu Musa Cad. Anten Han No: 16 Kat: 6
34420 Karaköy İSTANBUL
Tel : (0212) 256 61 55
E-mail : info@teknikaotomasyon.com

Partnerimiz ve Uzmanlık Alanları

Partner	*Fabrika Otomasyonu ve SIMATIC NET	SIMATIC WinCC Uzmanlığı	TÜV Sertifikalı Emniyet Uzmanlığı	SIMATIC Proses Kontrol Sistemi Uzmanlığı	Proses Enstrümantasyonu	Gaz Analiz	RFID Sistemleri	Hareket Kontrol ve Vinç Sistemleri	Hareket Kontrol Sistemleri	SIMOLOG Motorlar	CNC Takım Tezgahları Sinumerik
ACS	●										
ALTINAY	●										
ENTE GRE				●							
ÇERKO										●	
HMI	●										
INLINE	●							●	●		
LOJİKSAN	●										
MAKSİS	●										●
MCS	●								●		●
MFD							●				
OSKON	●		★	●	●				●		
PACPRO	●			●							
SET TEKNİK						●					
SİM											●
SİMBA	●										●
SİMTEK	●		★								

İSTANBUL (ANADOLU)

★ Specialist Solution Partner ● Solution Partner ● Approved Partner

- ACS OTOMASYON KONTROL SİSTEMLERİ LTD. ŞTİ.**
Dudullu O.S.B. İmes San. Sıt. E Blok502 Sok.
No:4 Y.Dudullu Ümraniye/İSTANBUL
Tel : (0216) 364 27 22
E-mail : info@acsotomasyon.com
- ALTINAY ROBOT TEK. SAN. VE TİC. A.Ş.**
İstanbul Deri ve Endüstri Serbest Bölgesi
Orjin Caddesi 10. Sokak No: 3
34957 Tuzla İSTANBUL
Tel : (0216) 581 32 00
E-mail : info@altinay.com.tr
- ENTE GRE KONT. SİST. SAN. VE TİC. LTD. ŞTİ**
Cevizli Mah. Bağdat Cad. Plaza 233
K:4 No:519 34846 Maltepe İSTANBUL
Tel : (0216) 442 11 32
E-mail : info@integrol.com
- ÇERKO MOTOR İÇ VE DIŞ TİC. A.Ş.**
Esenşehir Mah. Nato Yolu Cad. No:219/B
Y. Dudullu - Ümraniye / İSTANBUL
Tel : (0216) 314 73 73
E-mail : info@cerkomotor.com
yilmazdemirhan@cerkomotor.com
yasindemirhan@cerkomotor.com
- HMI MÜHENDİSLİK OTOMASYON KONTROL SİSTEMLERİ SANAYİ VE TİCARET LTD. ŞTİ**
Soğanlık Yeni Mahalle Baltacı Mehmet Paşa Sok. No:4 AC Moment B-Blok Daire 163 Kartal / İSTANBUL
Tel : (0216) 305 04 85
E-mail : hmi@hmi.com.tr
- INLINE ELEKTRİK VE OTOMASYON SİSTEMLERİ SAN. DIŞ. TİC. LTD. ŞTİ.**
Tugay Yolu Cad. No:20 B Blok Ofis No: 102 Maltepe İSTANBUL
Tel : (0216) 441 39 39
E-mail : inline@inline.com.tr

- LOJİKSAN ELEKTRİK ELEKTRONİK KONTROL SİST. TİC. LTD. ŞTİ.**
Çınar Mah. Eren Sok. No: 5/22 Maltepe İSTANBUL
Tel : (0216) 417 83 97
E-mail : info@lojksan.com
- MAKSİS OTOMASYON SAN. ve TİC. LTD. ŞTİ.**
Şerifali Mah. Hendem Cad. Köşk Apt. No:21/A Ümraniye / İSTANBUL
Tel : (0216) 540 20 04
E-mail : info@maksisotomasyon.com
- MCS OTOMASYON SAN. TİC. LTD. ŞTİ.**
Armağanevler Mah. Mithatpaşa Cad. No: 148/10 34770 Ümraniye İSTANBUL
Tel : (0216) 505 07 01
E-mail : info@mcs.com.tr
- OSKON ELEKTRİK ELEKTRONİK MAK. SAN. TİC. LTD. ŞTİ.**
Aydınlı Mah. Yanyol Cad. Melodi Sok. No:2 S.S. Bilmo Mobilyacılar Küçük Sanayi Sitesi 34953 Tuzla İSTANBUL
Tel : (0216) 593 08 18
E-mail : info@oskonotomasyon.com
Şube: Sanayi Mahallesi Kozalı Sokak Çarşı Yapı AVM B Blok No:25 İzmit/Kocaeli
Tel : (0262) 335 41 16
Destek Hatrı : 4449675
- MCS FACTORY DIGITALIZATION ENDÜSTRİYEL BİLİŞİM TEKNOLOJİLERİ LTD. ŞTİ.**
Armağanevler Mah. Mithatpaşa Cad. No: 148/13 34770 Ümraniye İSTANBUL
Tel : (0216) 505 07 01
E-mail : info@mfd.com.tr

- PACPRO OTOMASYON MÜH. SAN. İÇ ve DIŞ. TİC. AŞ.**
Aydınlı Mah. Yanyol Cad. Melodi Sok. No:16 S.S. Bilmo Mobilyacılar Küçük Sanayi Sitesi 34953 Tuzla İSTANBUL
Tel : (0216) 376 10 95
E-mail : info@pacpro.com
- SET TEKNİK EMNİYET ÇEVRE VE LAB. TEK. SAN. TİC. AŞ**
Şerifali Mah. Ermin Sk. No: 13 34775 Ümraniye İSTANBUL
Tel : (0216) 577 51 05
E-mail : bilgi@setteknik.com.tr
- SİM OTOMASYON MAKİNE LTD. ŞTİ.**
Örnek Mah. Ferah Feza Sok. No: 3/1 Ataşehir / İSTANBUL
Tel : (0216) 470 52 80-81
E-mail : adnan@simotomasyon.com.tr
- SİMBA ENDÜSTRİYEL OTOMASYON VE MÜH. HİZM. SAN. ve TİC. LTD. ŞTİ.**
Yeni Soğanlık Mahallesi Balıkesir Caddesi Uprise Elite Sitesi Gül Blok B1 Apartmanı No:8 GA/4
Tel : (0216) 388 05 42-43-44
E-mail : alev@simbaotomasyon.com
- SİMTEK OTOMASYON LTD. ŞTİ.**
Esenkent Mah. Endam Sok. No: 3 Des San. Sitesi C Kapısı Karşısı Ümraniye İSTANBUL
Tel : (0216) 349 95 58
E-mail : info@simtek.com.tr

Global Program Partnerlerimiz

Solution Partner	SIEMENS	Approved Partner	SIEMENS
Automation Drives		Value Added Reseller	

Partnerlerimiz ve Uzmanlık Alanları

Partner	*Fabrika Otomasyonu ve SIMATIC NET	SIMATIC WinCC Uzmanlığı	TÜV Sertifikalı Emniyet Uzmanlığı	SIMATIC Proses Kontrol Sistemi Uzmanlığı	Proses Enstrümantasyonu	Gaz Analiz	RFID Sistemleri	Endüstriyel Enerji Yönetimi	Hareket Kontrol Sistemleri	Temel Fabrika Otomasyonu
ADASİM	●			●	●				●	
DRV	●								●	
YZD	●								●	

ADANA

• ADASİM MÜHENDİSLİK OTOMASYON İNŞ. SAN. VE TİC. LTD. ŞTİ.

Yüzüncüyıl Mah. 85069 Sok. Ortaklar 2
Sitesi C Blok No: 3/3A Çukurova ADANA
Tel : (0322) 456 00 75
E-mail : adasim@adasim.com.tr

• DRV MÜHENDİSLİK MAKİNA ELEKTRİK ELEKTRONİK SAN. VE TİC. LTD. ŞTİ.

Yeşiloba Mah. Efer San. Sitesi
46167 Sok. Dış Kapı No: 12 A Blok
No: 3 Seyhan ADANA
Tel : (0322) 453 07 02
E-mail : info@drv.com.tr

● Solution Partner ● Approved Partner

• YZD ELEKTRİK İNŞAAT. TİC. VE SAN. LTD. ŞTİ.

Adana Hacı Sabancı Org. San. Bölgesi OSB
İnönü Bulvarı No:11 Sarıçam ADANA
Tel : (0322) 394 51 94
E-mail : yzd@yzd.com.tr

Partnerlerimiz ve Uzmanlık Alanları

Partner	*Fabrika Otomasyonu ve SIMATIC NET	SIMATIC WinCC Uzmanlığı	TÜV Sertifikalı Emniyet Uzmanlığı	SIMATIC Proses Kontrol Sistemi Uzmanlığı	Proses Enstrümantasyonu	Gaz Analiz	RFID Sistemleri	Temel SCADA	Hareket Kontrol Sistemleri	Temel Fabrika Otomasyonu
BERA	●								●	
ECONORM					●					
EMF				●						
SİSTEK	●			●	●				●	
UNİCOM								●		

ANKARA

• BERA MAKİNA OTOMASYON ELEKTRİK BİLGİSAYAR SAN. VE TİC. LTD. ŞTİ.

İvedik OSB. Mah. Melih Gökçek Bulv.
No:63/130 Yenimahalle / Ankara
Tel : (0312) 395 91 11
E-mail : satis@beraelektrik.com

• ECONORM TEK. SERVİS HİZ. PAZ. ÇEVRE VE İŞ GÜV. TEK. TLK. ELK. SAN. TİC. LTD. ŞTİ.

Şehit Cevdet Özdemir Mah. Kabil Cad. 1350
Sok. 4/A Öveçler / ANKARA
Tel : (0312) 483 30 40
E-mail : econorm@econorm.com.tr

• EMF ELEKTRİK İNŞAAT SAN. VE TİC. LTD. ŞTİ.

Kırççeği Sok. No: 13/5 06700
Gaziosmanpaşa / ANKARA
Tel : (0312) 447 68 96 - 97
E-mail : emf@emf.com.tr
Şube: Kızılkulesi Sokak No: 28/5
06700 Gaziosmanpaşa ANKARA

• SİSTEK ELEKTRONİK SİST.SAN. TİC. LTD. ŞTİ.

İvedik Organize San. Ağaç İşleri Yapı Koop.
1354.Cad (Eski 21.Cad.) No:98 Ostim ANKARA
Tel : (0312) 394 59 83-85
E-mail : sistek@sisteelektronik.com

• UNİCOM UNİVERSAL BİLGİSAYAR HİZMETLERİ TİC. LTD. ŞTİ.

Çetin Emeç Bul. 8. Cad. 1326. Sok. No:4/5-6 A
Öveçler Balgat - Ankara 06460
Tel : (0312) 472 85 90
E-mail : info@unicomltd.com.tr

● Solution Partner ● Approved Partner

Partnerlerimiz ve Uzmanlık Alanları

Partner	*Fabrika Otomasyonu ve SIMATIC NET	SIMATIC WinCC Uzmanlığı	TÜV Sertifikalı Emniyet Uzmanlığı	SIMATIC Proses Kontrol Sistemi Uzmanlığı	Proses Enstrümantasyonu	Gaz Analiz	RFID Sistemleri	Temel SCADA	Hareket Kontrol Sistemleri	Temel Fabrika Otomasyonu
GRİDAS	●									

ANTALYA

• GRİDAS ELEKTRİK SAN. VE TİC. LTD. ŞTİ.

Kültür Mah. Hürriyet Cad. No: 4/A 4/A
Kepez / ANTALYA 07300
Tel : (0242) 255 07 35
E-mail : info@gridas.com.tr

Partnerlerimiz ve Uzmanlık Alanları

Partner	*Fabrika Otomasyonu ve SIMATIC NET	SIMATIC WinCC Uzmanlığı	TÜV Sertifikalı Emniyet Uzmanlığı	SIMATIC Proses Kontrol Sistemi Uzmanlığı	Proses Enstrümantasyonu	Gaz Analiz	RFID Sistemleri	Endüstriyel Enerji Yönetimi	Hareket Kontrol Sistemleri	Temel Fabrika Otomasyonu
BUROSSA	●								●	
İLK-SEZ	●								●	
KRC									●	
QUAD PLUS									●	
ÖM-EL	●		★						●	
SİMOS									●	

● Solution Partner
● Approved Partner

BURSA

- BUROSSA OTOMASYON LTD. ŞTİ.**
Alaaddin Bey Mah. 618.Sok. No:3/J
Nilüfer BURSA
Tel : (0224) 443 25 00
E-mail : burossa@burossa.com
- İLK-SEZ ENDÜSTRİYEL OTOMASYON SİS. ELEK. ELEKTRONİK MAK. SAN. VE TİC. LTD. ŞTİ.**
Dumlupınar Mh. Truva Cd.
No:10 Görükle Nilüfer BURSA
Tel : (0224) 372 38 50
E-mail : ilksez@ilksez.com
Şube: Alaaddinbey Mh. 648. Sk.
Ali Aşan Plaza B Blok No:1/A
Nilüfer BURSA
Tel : (0224) 443 43 71
E-mail : satis@ilksez.com
- KRC ELEKTROMARKET A.Ş.**
Merkez: Organize Sanayi Böl. 9. Cad.
No: 23 261 10 ESKİŞEHİR
Tel : (0222) 234 34 04 (pbx)
E-mail : eskisehir@krcelektromarket.com.tr
Şube: NİLTİM Nilüfer Ticaret Merkezi
Demirci Mah. 66.Sokak No:21 Nilüfer BURSA
Tel : (0224) 443 17 15 (pbx)
Şubeler:
Afyon : (0272) 222 20 50 pbx
Aydın : (0256) 212 27 85 pbx
Balıkesir : (0266) 241 00 21 pbx
Bandırma : (0266) 718 10 33 pbx
Çiğli : (0232) 376 02 15 pbx
Gebze : (0262) 644 16 15 pbx
Kütahya : (0274) 226 13 00 pbx
Kocaeli : (0262) 335 22 22 pbx
İnegöl : (0224) 712 03 23 pbx
Manisa : (0236) 236 33 79 pbx
Motor Şube Bursa: (0224) 243 17 15 pbx
- QUAD PLUS OTOMASYON HİZMETLERİ LTD. ŞTİ.**
Minareli Çavuş OSB Mah.
Köknar (Çamlık) Cad. No:13
16140 Nilüfer Bursa
Tel : 0 224 443 07 22
E-mail: info@quadplus.com.tr
- SİMOS ELEKTRONİK OTOMASYON LTD. ŞTİ.**
Nilüfer Ticaret Merkezi 68. Sokak
No: 14 Nilüfer BURSA
Tel : (0224) 443 26 32
(PBX) - 443 13 58
E-mail: : simos@simos.com.tr
- ÖM-EL MÜHENDİSLİK ELEKTRONİK SAN. VE TİC.LTD. ŞTİ.**
Alaaddin Bey Mah. Otomasyon
Plaza 635. Sok. No:1
Nilüfer BURSA
Tel : (0224) 441 22 15
E-mail : omel@omel.com.tr

Partnerlerimiz ve Uzmanlık Alanları

Partner	*Fabrika Otomasyonu ve SIMATIC NET	SIMATIC WinCC Uzmanlığı	TÜV Sertifikalı Emniyet Uzmanlığı	SIMATIC Proses Kontrol Sistemi Uzmanlığı	Proses Enstrümantasyonu	Gaz Analiz	RFID Sistemleri	Temel SCADA	Hareket Kontrol Sistemleri	Temel Fabrika Otomasyonu
PROTON	●								●	

DENİZLİ

- PROTON OTOMASYON ELK. MAK. TAAH. SAN. VE TİC. LTD. ŞTİ.**
Akçeşme Mah. Bozburun Cad. No: 2 DENİZLİ
Tel : (0258) 372 11 33
E-mail : info@protonotomasyon.com

Global Program Partnerlerimiz

Solution Partner	SIEMENS	Approved Partner	SIEMENS
Automation Drives		Value Added Reseller	

Partnerlerimiz ve Uzmanlık Alanları

Partner	*Fabrika Otomasyonu ve SIMATIC NET	SIMATIC WinCC Uzmanlığı	TÜV Sertifikalı Emniyet Uzmanlığı	SIMATIC Proses Kontrol Sistemi Uzmanlığı	Proses Enstrümantasyonu	Gaz Analiz	RFID Sistemleri	Temel SCADA	Hareket Kontrol Sistemleri	Temel Fabrika Otomasyonu	CNC Takım Tezgahları Sinumerik
ANOT	●		★		●		●		●		●

ESKİŞEHİR

- ANOT ENDÜSTRİ VE TİCARET A. Ş
Merkez: Organize Sanayi Bölgesi 9.
Cad. No:34 ESKİŞEHİR
Tel : (0222) 236 16 16
E-mail : info@anot.com.tr
Şube: Alaaddin Bey Mah. 638 Sok.
A Blok 2A/1 Nilüfer BURSA
Tel : (0224) 443 50 55

- ★ Specialist Solution Partner
- Solution Partner

Partnerlerimiz ve Uzmanlık Alanları

Partner	*Fabrika Otomasyonu ve SIMATIC NET	SIMATIC WinCC Uzmanlığı	TÜV Sertifikalı Emniyet Uzmanlığı	SIMATIC Proses Kontrol Sistemi Uzmanlığı	Proses Enstrümantasyonu	Yiyecek ve İçecek Uzmanlığı	RFID Sistemleri	Temel SCADA	Hareket Kontrol Sistemleri	Temel Fabrika Otomasyonu	CNC Takım Tezgahları Sinumerik
ADEPTEK									●		●
DELTA PROSES	●			●							
EGESİM OTOMATİK	●			●	●				●		
EMA									●		
ENDO									●		
EOPY	●										
INDAS				●							
KARSİM									●		
PROMEDA	●					★			●		

İZMİR

- ADEPTEK END. TEK. SİS. LTD. ŞTİ.
29 Ekim Mahallesi Ulukent Sanayi Bölgesi
10002 Sokak No: 16/5 Menemen/İZMİR
Tel : (0850) 840 64 24
E-mail : satis@adepstek.com.tr

- EMA ELEKROMARKET A.Ş.
1203/5. Sokak, No: 2/J Yener İş Merkezi
35110 Yenisehir İZMİR
Tel : (0232) 458 55 55
E-mail : info@emaelektrik.com

- INDAS ENDÜSTRİYEL OTOMASYON SİSTEMLERİ VE BİLGİ TEKNOLOJİLERİ SAN. VE TİC. LTD. ŞTİ.
Aosb Mah. 10028 Sok. No:7
Çiğli - İZMİR 35620
Tel : (0232) 458 08 88
E-mail : info@indas.com.tr

- DELTA PROSES OTOMASYON KONTROL VE ELEKTRONİK SİST. TİC. LTD. ŞTİ.
10042 Sok. No:6 İAOSB Çiğli İZMİR
Tel : (0232) 433 29 10
E-mail : delta@deltaproses.com

- ENDO ENDÜSTRİYEL DONANIM VE OTOMASYON SİSTEMLERİ SAN. TİC. A.Ş.
Merkez:10053 Sk. No:9 A.O.S.B
Çiğli/İzmir - TR
Tel : (0232) 433 85 15
E-mail : info@endo.com.tr

- KARSİM ELEKTRİK VE OTOMASYON A.Ş.
Merkez: AOSB Mh. 10026 Sk. No:19 Çiğli / İZMİR
Tel : (0232) 502 65 91
E-mail : info@karsimotomasyon.com
Mağaza: Halkapınar Mh. 1082 Sk. No: 7/N
Konak / İzmir
İstanbul Şube: Cumhuriyet Mh. Abdi İpekçi Cd.
No:2 Kat: 25 D: 228 Kartal / İSTANBUL
Tel : (0546) 414 20 59

- EGESİM OTOMATİK KONTROL SAN. VE TİC. LTD. ŞTİ.
Halkapınar Mah. 1526 Sok. No: 3B Ali
Bulanalp-2 İş Merkezi Konak İZMİR
Tel : (0232) 433 30 25
E-mail : egesim@egesim.com
satis@egesim.com

- EOPY ENDÜSTRİYEL OTOMASYON PROJE YAZILIM VE DANIŞMANLIK HİZMETLERİ
Karacaoğlan Mahallesi İzeltiş Galerisi Sitesi
No: 7/A, İşikkent, 35100 Bornova/İzmir, Türkiye
Tel : (0232) 462 44 98
E-mail : info@eopy.com.tr

- PROMEDA OTOMASYON SİST. SAN. VE TİC. LTD. ŞTİ.
Ulukent Sanayi Bölgesi 10007 Sok. No:17
29 Ekim Mah. 35663 Menemen İZMİR
Tel : (0232) 459 22 22
E-mail : satis@promeda.net

* Otomasyon Kontrol Sistem (SIMATIC) ve İnsan Makina Arayüzü (HMI)

Partnerlerimiz ve Uzmanlık Alanları

Partner	*Fabrika Otomasyonu ve SIMATIC NET	SIMATIC WinCC Uzmanlığı	TÜV Sertifikalı Emniyet Uzmanlığı	SIMATIC Proses Kontrol Sistemi Uzmanlığı	Proses Enstrümantasyonu	Gaz Analiz	RFID Sistemleri	Temel SCADA	Hareket Kontrol Sistemleri	Temel Fabrika Otomasyonu
ANKA	●								●	

KAYSERİ

- ANKA ELEKTRİK ELEKTRONİK OTOMASYON LTD. ŞTİ.
Kayseri Organize Sanayi Bölgesi 12. Cad.
OSB Tic. Merk. No:5/12 38070 KAYSERİ
Tel : (0352) 321 40 08-09
E-mail : anka@ankaelektrik.com

Partnerlerimiz ve Uzmanlık Alanları

Partner	*Fabrika Otomasyonu ve SIMATIC NET	SIMATIC WinCC Uzmanlığı	TÜV Sertifikalı Emniyet Uzmanlığı	SIMATIC Proses Kontrol Sistemi Uzmanlığı	Proses Enstrümantasyonu	Yiyecek ve İçecek Uzmanlığı	RFID Sistemleri	Endüstriyel Enerji Yönetimi Uzmanlığı	Hareket Kontrol Sistemleri	Temel Fabrika Otomasyonu
ANIT	●		★				●		●	
ASM	●									
BERTA	●								●	
EGESİM ENERJİ									●	
GENESİS	●		★			★			●	
İLTEKNO	●									
ROBO	●									
SUTEK									●	

KOCAELİ

★ Specialist Solution Partner ● Solution Partner ● Approved Partner

- ANIT KONTROL SİSTEMLERİ ROBOT MAKİNE OTOMASYON SAN. VE TIC. LTD. ŞTİ
Sanayi Mah. Kozalı Sok. Çarşı Yapı AVM
No: 10 D 9 Blok 41040
İzmit KOCAELİ
Tel : (0262) 335 14 55 - 56
E-mail : bilgi@anitotomasyon.com
- ASM ARITMA SİSTEMLERİ SAN. TİC. LTD. ŞTİ.
Sultan Orhan Mah, 1164. Sk. No:9 Gebze / KOCAELİ
Tel : (0262) 643 55 00
E-mail : info@asmaritma.com.tr
- BERTA OTOMASYON HAREKET KONTROL SİSTEMLERİ A.Ş.
Tübitak Teknoloji Yerleşkesi Martek Barış M.
No:26/32 Gebze / KOCAELİ
Tel : (0262) 644 89 11
E-mail : info@berta.com.tr
- GENESİS GENEL ELEKTRİK ELEKTRONİK SİSTEMLERİ SANAYİ VE TİCARET A.Ş.
Yenişehir Mah. Araç Sok. No:63/3 41050 İzmit KOCAELİ
Tel : (0262) 323 26 06
E-mail : pinar.cetinturk@genesisotomasyon.com
- EGESİM ENERJİ ELEKTROMEKANİK ELEKTRİK TAAHHÜT LTD. ŞTİ.
Gebze Organize Sanayi Bölgesi 400. Sok.
No: 410 41400 Gebze / KOCAELİ
Tel : (0262) 751 28 00
E-mail : istanbul@egesim.com
egesim@egesim.com
- İLTEKNO İLERİ TEKNOLOJİ MÜHENDİSLİK VE TİCARET A.Ş.
Çerkeşli OSB Mah. İmes-5 Bulvarı No:7
Dilovası / KOCAELİ
Tel : (0212) 910 11 90
E-mail : info@ilteknocom
- ROBO OTOMASYON MÜH. ELEKT. MAK. SAN. VE TIC. A.Ş.
Karaköprü Mahallesi Atatürk Bulvarı No:410/A
Gölcük / KOCAELİ / TÜRKİYE
Tel : (0262) 343 27 55
E-mail : satis@robo.com.tr
- SUTEK ELEKTRİK OTOMASYON ÇEVRE SİSTEMLERİ SAN. TİC. LTD. ŞTİ.
Sultan Orhan Mah 1167. Sok. No:25
Gebze / Kocaeli 41400
Tel : (0262) 642 23 30
E-mail : info@sutekcevre.com.tr

* Otomasyon Kontrol Sistem (SIMATIC) ve İnsan Makina Arayüzü (HMI)

Global Program Partnerlerimiz

Solution Partner	SIEMENS	Approved Partner	SIEMENS
Automation Drives		Value Added Reseller	

Partnerimiz ve Uzmanlık Alanları

Partner	*Fabrika Otomasyonu ve SIMATIC NET	SIMATIC WinCC Uzmanlığı	TÜV Sertifikalı Emniyet Uzmanlığı	SIMATIC Proses Kontrol Sistemi Uzmanlığı	Proses Enstrümantasyonu	Gaz Analiz	RFID Sistemleri	Temel SCADA	Hareket Kontrol Sistemleri	Temel Fabrika Otomasyonu	CNC Takım Tezgahları Sinumerik
KNET									●		●

SİMKON



● Solution Partner

● Approved Partner

KONYA

• KNET MEKATRONİK YAZILIM LTD. ŞTİ.

Fevzi Çakmak Mahallesi 10676 Sokak No:42
Karatay / Konya
Tel : (0332) 345 27 01
E-mail : bilgi@knet.com.tr

• SİMKON MÜH. OTOMASYON SAN. VE TİC. LTD. ŞTİ.

Fevzi Çakmak Mah. Medcezir Cad. 37/A
Karatay KONYA
Tel : (0332) 346 16 00
E-mail : info@simkonmuhendislik.com

Partnerimiz ve Uzmanlık Alanları

Partner	*Fabrika Otomasyonu ve SIMATIC NET	SIMATIC WinCC Uzmanlığı	TÜV Sertifikalı Emniyet Uzmanlığı	SIMATIC Proses Kontrol Sistemi Uzmanlığı	Proses Enstrümantasyonu	Gaz Analiz	RFID Sistemleri	Temel SCADA	Hareket Kontrol Sistemleri	Temel Fabrika Otomasyonu
ASAL									●	

GALBİM



● Solution Partner

● Approved Partner

SAMSUN

• ASAL ELEKTRİK MAKİNA TİCARET

Kutlukent Bulvarı No:81 19 Mayıs Sanayi Sitesi
Tekkeköy SAMSUN
Tel : (0362) 431 60 47
E-mail : asal@asalelektrik.com

• GALBİM ENDÜSTRİYEL OTOMASYON SAN. TİC. LTD. ŞTİ.

Şabanoğlu Mah. 23 Nisan Sok. No:125
Tekkeköy SAMSUN
Tel : (0362) 435 27 13
E-mail : galbim@galbim.com.tr

Partnerimiz ve Uzmanlık Alanları

Partner	*Fabrika Otomasyonu ve SIMATIC NET	SIMATIC WinCC Uzmanlığı	TÜV Sertifikalı Emniyet Uzmanlığı	SIMATIC Proses Kontrol Sistemi Uzmanlığı	Proses Enstrümantasyonu	Gaz Analiz	RFID Sistemleri	Temel SCADA	Hareket Kontrol Sistemleri	Temel Fabrika Otomasyonu
AKYILDIZ										●

SAKARYA

• AKYILDIZ OTOMASYON SAN. VE TIC. LTD. ŞTİ.

Sakarya Cd 344/2, 54100
Erenler / Sakarya, Türkiye
Tel : (0264) 278 88 55 - (0552) 874 66 25
E-mail : info@akyildizotomasyon.com



Global Program Partnerlerimiz

Partnerimiz ve Uzmanlık Alanları

Partner	*Fabrika Otomasyonu ve SIMATIC NET	SIMATIC WinCC Uzmanlığı	TÜV Sertifikalı Emniyet Uzmanlığı	SIMATIC Proses Kontrol Sistemi Uzmanlığı	Proses Enstrümantasyonu	Gaz Analiz	RFID Sistemleri	Temel SCADA	Hareket Kontrol Sistemleri	Temel Fabrika Otomasyonu
TEKNOPLAN									●	

ZONGULDAK

- TEKNOPLAN MÜH. OTOMASYON MAKİNE BİLİŞİM SAN. VE TİC. LTD. ŞTİ.

Kdz. Ereğli OSB, Osman Zeki Oral Sok.
No: 12, 67300 Kdz.Ereğli Zonguldak
Tel : (0372) 312 18 60
E-mail : teknoplan@teknoplan.com.tr

- * Otomasyon Kontrol Sistem (SIMATIC) ve İnsan Makina Arayüzü (HMI)

Bölgesel Program Partnerlerimiz

Alçak Gerilim AC Motor Bayilerimiz

İSTANBUL BÖLGESİ

• ÇERKO MOTOR İÇ VE DIŞ TİC. A.Ş.

Esenehir Mah. Nato Yolu Cad. No:219/B
Y. Dudullu - Ümraniye / İSTANBUL
Tel : (0216) 314 73 73
E-mail : info@cerkomotor.com
: yilmazdemirhan@cerkomotor.com
: yasindemirhan@cerkomotor.com

BURSA BÖLGESİ

• KRC ELEKTROMARKET A.Ş.

Merkez: Organize Sanayi Böl. 9. Cad.
No: 23 26110 ESKİŞEHİR
Tel : (0222) 234 34 04 (pbx)
E-mail : eskisehir@krcelektromarket.com.tr
Şube: NİLTİM Nilüfer Ticaret Merkezi
Demirci Mah. 66.Sokak No:21 Nilüfer BURSA
Tel : (0224) 443 17 15 (pbx)
Şubeler:
Afyon : (0272) 222 20 50 pbx
Aydın : (0256) 212 27 85 pbx
Balıkesir : (0266) 241 00 21 pbx
Bandırma : (0266) 718 10 33 pbx
Çiğli : (0232) 376 02 15 pbx
Gebze : (0262) 644 16 15 pbx
Kütahya : (0274) 226 13 00 pbx
Kocaeli : (0262) 335 22 22 pbx
İnegöl : (0224) 712 03 23 pbx
Manisa : (0236) 236 33 79 pbx
Motor Şube Bursa: (0224) 243 17 15 pbx

ANKARA BÖLGESİ

• SİSTEK ELEKTRONİK SİST. SAN. TİC. LTD. ŞTİ.

İvedik Organize San. Ağaç İşleri Yapı Koop.
1354.Cad (Eski 21.Cad.) No:98 Ostim ANKARA
Tel : (0312) 394 59 83-85
E-mail : sistek@sistekelektronik.com

SITRAIN Satış Partnerlerimiz

• ANOT ENDÜSTRİ VE TİCARET A. Ş.

Merkez: Organize Sanayi Bölgesi 9.
Cad. No:34 ESKİŞEHİR
Tel : (0222) 236 16 16
E-mail : info@anot.com.tr
Şube: Alaaddin Bey Mah. 638 Sok.
A Blok 2A/1 Nilüfer BURSA
Tel : (0224) 443 50 55

• KCH ENDÜSTRİ OKULU EĞİTİM VE TİC. LTD. ŞTİ.

Cumhuriyet mah. Şefkat sok No:15/5
Kartal / İstanbul
Tel : (0 542) 141 10 42
E-mail : coskun.ermehan@endustriokulu.com

• PROMEDA ELEKTRİK VE OTOMASYON SİSTEMLERİ SAN. TİC. LTD. ŞTİ.

Ulukent Sanayi Bölgesi 10007 Sok. No:17
29 Ekim Mah. 35663 Menemen İZMİR
Tel : (0232) 459 22 22
E-mail : satis@promeda.net

Bölgesel Program Partnerlerimiz

Sürücü Tamir Partnerlerimiz

BURSA BÖLGESİ

- **SİMOS ELEKTRONİK OTOMASYON LTD. ŞTİ.**
Nilüfer Ticaret Merkezi 68. Sokak No: 14
Nilüfer / BURSA
Tel : (0224) 443 26 32 (PBX) - 443 13 58
E-mail : tamirmerkezi@simos.com.tr

TEKİRDAĞ BÖLGESİ

- **DATA ELEKTRONİK ELEKTRONİK EKİPMANLARIN BAKIM VE ONARIMI**
Şeyhsinan Mah. Ali Osman Çelebi Bulvarı No:69
Çorlu / Tekirdağ
Tel : (0282) 653 05 93
E-mail : dataelektronik@dataelektronik.net

Servo Motor Tamir Partnerlerimiz

BURSA BÖLGESİ

- **Sİ-MUT TEKNİK SERVO MOTOR TAMİRİ VE MAKİNE OTOMASYON SİSTEMLERİ SAN. TİC. LTD. ŞTİ.**
Üçevler Mah. Nilüfer Tic.Merk. 69. Sok.
No: 5 Nilüfer / BURSA
Tel : (0224) 443 0123
E-mail : satis@simutteknik.com.tr

MTS Sinumerik Servis Partnerlerimiz

İSTANBUL BÖLGESİ

- **SİM OTOMASYON MAKİNE LTD. ŞTİ.**
Örnek Mah. Ferah Feza Sok. No: 3/1
Ataşehir İSTANBUL
Tel : (0216) 470 52 80-81
E-mail : adnan@simotomasyon.com.tr

Bölgesel Program Partnerlerimiz

Gaz Kromotograf Yetkili Satıcısı

- **NORSK ANALYSE MÜHENDİSLİK LTD. ŞTİ.**
Dokuz Eylül Mah. 340 Sok. No: 6 D: 404
35410 Gaziemir İZMİR
Tel : (0232) 252 26 06
E-mail : turkey@norskanalyse.com

Siemens RuggedCom Teknik Yetkili Satıcısı

www.siemens.com/ruggedcom

- **GENTEL TELEKOMÜNİKASYON SAN. VE DİŞ TİC. LTD. ŞTİ.**
İnkılap Mah. Küçüksu Cad. No: 111 K: 5 D: 20
Ümraniye İSTANBUL
Tel : (0216) 630 06 66
E-mail : sales@gentel.com.tr

Siemens Sanayi ve Ticaret A.Ş.

Yakacık Cad. No: 111
34870 Kartal, İstanbul

Tel: 0216 459 20 00
Call Center: 444 0 747